

NOV

 Beretta

KOMBINIRANI HIBRIDNI SISTEMI

HARMONY HYBRID



A Carrier Company





HARMONY HYBRID: PRIHODNOST HIBRIDNIH SISTEMOV ZA VSE

V svetu, kjer **skrb za okolje ni le predpisana z zakoni, ampak tudi skupno čustvo, ki združuje vse**, Beretta nenehno išče inovativne rešitve, ki zmanjšujejo vpliv na okolje, ne da bi pri tem ogrozile udobje.

S tem v mislih je nastal **HARMONY HYBRID**, nov tovarniško izdelan hibridni sistem, ki za Beretto pomeni pomemben korak naprej v njenem prizadevanju za varčevanje z energijo in visoko udobje v vsakem domu.

S HARMONY HYBRID Beretta ponuja **privlačno rešitev za energetske sanacije različnih stanovanjskih objektov, v katere se harmonično vključi, hkrati pa je stroškovno učinkovita in upravičena do lokalnih spodbud, kjer so te na voljo. Za Beretto hibridna tehnologija ne sme ostati privilegij za peščico – mora biti priložnost za vse.**

HARMONY HYBRID: SISTEMSKE KOMPONENTE

BERETTA HARMONY HYBRID JE HIBRIDNI SISTEM ZA STANOVANJSKE OBJEKTE, KI ZDRUŽUJE TEHNOLOGIJO TOPLOTNE ČRPALKE S TEHNOLOGIJO KONDENZACIJSKEGA KOTLA ZA OGREVANJE, HLAJENJE IN PRIPRAVO SANITARNE TOPLE VODE.

Sestavljen je iz štirih GLAVNIH elementov, ki zagotavljajo udobje skozi vse leto:

- ▶ Stanovanjska split toplotna črpalka, sestavljena iz **BERETTA HARMONY**, kompaktne in tihe zunanje enote s hladilnim sredstvom R32, in **HYBRID HYDRAULIC KIT**, notranjo enoto, ki služi kot jedro sinergističnega delovanja med kotlom in toplotno črpalko;
- ▶ Kombinirani kondenzacijski kotel **CIAO X**, pripravljen za uporabo vodika do največ 20 %;
- ▶ Energetski upravitelj **Hi, Comfort T300-Hy**, možgani sistema, za upravljanje energije in nadzor udobja tudi na daljavo.

HARMONY HYBRID je zaradi svoje kompaktnosti, modularnosti in fleksibilnosti namestitve idealen za energetsko sanacijo stavb, hkrati pa predstavlja inovativno in zanimivo rešitev za zamenjavo.



RAZPON

HARMONY HYBRID je na voljo v dveh komercialnih konfiguracijah:

BERETTA HARMONY HYBRID CIAO X 3,5 - 25

sestavljen iz:

- BERETTA HARMONY 3.5
- HIBRIDNI HIDRAVLIČNI KOMPLET
- CIAO X 25C
- Hi, Comfort T300-Hy

BERETTA HARMONY HYBRID CIAO X 3.5 - 30

sestavljen iz:

- BERETTA HARMONY 3.5
- HIBRIDNI HIDRAVLIČNI KOMPLET
- CIAO X 30C
- Hi, Comfort T300-Hy

Model BERETTA HARMONY 5kW v ustreznih komercialnih konfiguracijah s kombiniranim kotlom CIAO X 25 in 30 kW bo na voljo od začetka leta 2026.

HIBRIDNI SISTEM V POPOLNI HARMONIJI



**VISOKO UČINKOVIT
TOVARNIŠKO IZDELAN
VEČENERGIJSKI SISTEM**



**NAPREDEN ENERGETSKI
UPRAVLJAVEC ZA
INTELIGENTNO UPRAVLJANJE
ENERGIJSKIH VIROV**



**EKONOMSKA
FUNKCIONALNOST ZA
NIŽJE STROŠKE**



**IZBOLJŠANO UDOBJE PRI
GREJANJU SANITARNE VODE**



**TIHO DELOVANJE ZA
MAKSIMALNO UDOBJE**



**ZNAČILNA KOMPAKTNA
ZASNOVA SISTEMSKIH
KOMPONENT**



**IDEALNO ZA ZAMENJAVO IN
ENERGETSKO RENOVACIJO**



**MODULARNOST DODATKOV
ZA INTEGRACIJO SISTEMA**

NEX-HY 
Next Hybrid Solutions

Z HARMONY HYBRID Beretta predstavlja novo generacijo NEX-HY™ hibridnih sistemov za stanovanjske objekte, zasnovanih za podporo vedno večjemu številu uporabnikov v energetske tranziciji k bolj trajnostni prihodnosti.

Novi sistem HARMONY HYBRID je zasnovan za porabo energije, ki uporabnika postavlja v središče, zahvaljujoč energetskega upravitelju in njegovemu lastniškemu algoritmu, ki omogoča sočasno delovanje plinskega kotla in toplotne črpalke v optimalni kombinaciji, odvisno od izbranega profila udobja.

HARMONY Z VAŠIMI PRIHRANKAMI

HARMONY HYBRID je sistem, zasnovan za stroškovno učinkovitost. Poleg morebitnih državnih spodbud, ki veljajo v vaši regiji, sistem omogoča optimizacijo obratovalnih stroškov z aktiviranjem posebnega varčevalnega profila.

V HARMONIJI Z VAŠIM ŽIVLJENJSKIM PROSTOROM

Kompaktnost komponent sistema, fleksibilnost namestitve in modularnost omogočajo, da se HARMONY HYBRID prilagodi različnim stanovanjskim okoljem, tudi majhnim, v primeru zamenjave ali energetske prenove.

HARMONIJA Z OKOLJEM

Hibridna rešitev, ki zavestno uporablja vire energije in optimizira porabo energije. Z aktiviranjem namenskih profilov "ekološke optimizacije" je mogoče deluje z znatno zmanjšanimi emisijami CO₂ v okolje.



HARMONY HYBRID je pripravljen za pametno omrežje: zasnovan za sinergijsko delovanje s sodobnimi pametnimi omrežji za distribucijo energije.

SKRB ZA OKOLJE



*Glede na ocene, pridobljene iz interne študije, izvedene v naših raziskovalno-razvojnih laboratorijih z uporabo simulatorja, ki upošteva različne dejavnike, vključno z velikostjo bivalnega prostora, vrsto toplotne izolacije in geografskim območjem.

Beretta HARMONY HYBRID v celoti izpolnjuje cilje EU za dekarbonizacijo stanovanjskega sektorja. Hibridni sistemi, ki združujejo električne toplotne črpalke in visoko učinkovite kotle za znatno zmanjšanje emisij, so ena od ključnih rešitev za energetske sanacije obstoječih stavb.

S sistemom HARMONY HYBRID želi Beretta spodbujati tudi hibridno tehnologijo, da bi bila dostopnejša tako z ekonomskega kot tudi z vidika namestitve. Hibridni sistemi morajo postajati vedno bolj običajni, tako da pomagajo varovati okolje, v katerem živimo, in doseči resnične prihranke energije, hkrati pa zagotavljajo enako raven udobja kot sistemi z enim kondenzacijskim generatorjem.

Z okoljskega vidika HARMONY HYBRID naredi še več. Prek Hi, Comfort T300-Hy Energy Managerja in njegove aplikacije novi sistem ponuja namenski profil za "ekološko optimizacijo", ki znatno zmanjša emisije CO₂ v okolje (do 70% manj* v primerjavi s sistemom z enim samim generatorjem plina).



UPORABNIK V SREDIŠČU

HARMONY HYBRID inovativno razvija koncept energetske učinkovitosti in uporabniku ponuja različne načine delovanja, v katerih energijski viri delujejo v popolni harmoniji med seboj, da zagotovijo udobje in učinkovitost, čeprav imajo različne namene.

V novem hibridnem sistemu Beretta toplotna črpalka in kotel delujeta hkrati, pri čemer uporabljata mešanico virov energije, ki se lahko razlikuje glede na izbrani profil uporabe.

Poleg ekonomske in ekološke optimizacije lahko uporabnik nastavi tudi način delovanja sistema, da daje prednost toplotni črpalci, ki bo delovala z največjo močjo, kot tradicionalni hibridni sistem.

Če uporabimo glasbeno metaforo, je pri HARMONY HYBRID prav tako kot pri dirigentu orkestra uporabnik tisti, ki izbere simfonijo, ki mu je najbolj všeč.

DOSTOPEN HIBRIDNI SISTEM Z DVOJNIM PRIHRANKOM



Hibridna tehnologija, ki je splošno priznana zaradi svojih okoljskih in energetske varčnih prednosti, zahteva znatno začetno naložbo v vseh sektorjih, kar pogosto odvrta od nakupa, kljub dolgoročnim prihrankom.

HARMONY HYBRID pa ima razumno ceno v svojem segmentu in je lahko upravičen do državnih spodbud. O morebitnih nadomestilih za zamenjavo starejšega modela se posvetujte s pooblaščenim predstavnikom v vaši bližini.

Ugodna začetna naložba, skupaj z zavestno rabo energije, ki dolgoročno optimizira obratovalne stroške, omogoča uporabnikom, da se brez prevelikih skrbi

odločijo za **HARMONY HYBRID**.

Notranja študija*, izvedena v naših raziskovalno-razvojnih laboratorijih, je pokazala, da lahko naš novi sistem v načinu »ekonomične optimizacije« prihrani do 35 % letnih stroškov porabe v primerjavi s sistemom, ki ima samo kondenzacijski kotel. To naredi **HARMONY HYBRID** še bolj privlačen za tiste, ki želijo spoštovati okolje, ne da bi pri tem vplivali na svoje vire.

HARMONY HYBRID je zasnovan tudi za integracijo s fotovoltaičnimi paneli, kar omogoča trajnostno proizvodnjo električne energije in znatne dodatne prihranke energije.

* Študija je bila izvedena interno med razvojem hibridnega sistema z uporabo simulatorja, ki upošteva različne dejavnike, vključno s cenami električne energije in plina, velikostjo bivalnega prostora, vrsto toplotne izolacije in geografskim območjem.



IDEALEN ZA ENERGETSKO RENOVACIJO ZA VSE VRSTE DOMOV

NEPREMERLJIVA KOMPAKTNOST IN FLEKSIBILNOST

Med posebnimi lastnostmi sistema HARMONY HYBRID sta kompaktnost in prilagodljivost njegovih elementov, zaradi česar je sistem mogoče vgraditi v različne stanovanjske prostore, tudi v majhne prostore.

Split toplotna črpalka je sestavljena iz **kompaktne zunanje enote**, ki jo je mogoče namestiti na tla ali na steno, saj je zelo lahka. Notranja enota je **prav tako kompaktna in lahka ter ponuja veliko fleksibilnost pri namestitvi**, saj jo je mogoče namestiti do 15 m stran od kotla, kar je bistveno, če je že nameščen generator toplote ali je na voljo omejen prostor.

Druga komponenta sistema HARMONY HYBRID je **CIAO X**, eden najuspešnejših izdelkov v ponudbi Beretta. **Kotel je kompakten in lahek, poleg ogrevanja prostora skupaj s TOPLOTNO ČRPALKO zagotavlja tudi toplo vodo za gospodinjstvo skozi vse leto. Sistem zato ne potrebuje rezervoarja za toplo sanitarno vodo**, kar prihrani še več prostora kot večina hibridnih sistemov.

MODULARNOST DODATKOV

Če je obstoječi ogrevalni sistem opremljen s kombiniranim kotlom Beretta CIAO X, je mogoče toplotno črpalko in Energy Manager vgraditi naknadno in ga tako preoblikovati v napreden hibridni sistem.

KAKŠNE SO PREDNOSTI

Nadgradnja vašega ogrevalnega sistema s hibridnim sistemom, kot je HARMONY HYBRID, lahko izboljša učinkovitost in energetski razred vašega objekta. To ne le optimizira obratovalne stroške, ampak lahko tudi poveča ekonomsko vrednost nepremičnine in izboljša udobje bivanja.

PREDNOSTI ZA MONTERJA

Kombinacija **inteligence in preprostosti** hibridnega sistema HARMONY HYBRID prinaša prednosti tudi za monterja:



ENOSTAVNA NAMESTITEV

Kompaktna velikost, majhna teža in fleksibilnost namestitve sistemskih komponent olajšajo namestitev in skrajšajo čas namestitve.



STROKOVNA USPOSOBLJENOST

Instalaterji lahko izboljšajo svoj ugled in kvalifikacije, saj ponujajo inovativen izdelek, ki je v skladu z najnovejšimi tehnologijami.

Z HARMONY HYBRID, IZBERITE PRAVI HIBRID ZA VAS



HI, COMFORT T300-HY

Možgani hibridnega sistema, ki vam omogočajo nadzor nad udobjem vašega doma in hkrati optimizacijo porabe energije, so Hi, Comfort T300-Hy. Ena od posebnosti tega naprednega upravitelja energije je, **da uporabniku omogoča izbiro med dvema profiloma delovanja hibridnega sistema, odvisno od njegovih preferenc: ekonomska optimizacija ali ekološka optimizacija.** HARMONY HYBRID, zahvaljujoč lastniškemu algoritmu znotraj T300-Hy, omogoča sočasno delovanje dveh virov energije in identificira nastavljeno vrednost TOPLOTNE ČRPALKE, katere cilj je doseči minimalne obratovalne stroške ali minimalne emisije CO₂, odvisno od izbranega profila.

To je **zanimiva novost v primerjavi s tradicionalnimi hibridnimi sistemi**, ki dajejo prednost električnemu generatorju, medtem ko plinski generator deluje le kot rezervni vir.

Z novim hibridnim sistemom Beretta je uporabnik v središču sistema. Z uporabo Energy Manager T300-Hy ali prek aplikacije na pametnem telefonu lahko uporabniki enostavno izberejo nastavitve, ki najbolj ustreza njihovim potrebam.

Hi Hi, Comfort

Available on the
App Store

GET IT ON
Google Play

 Beretta

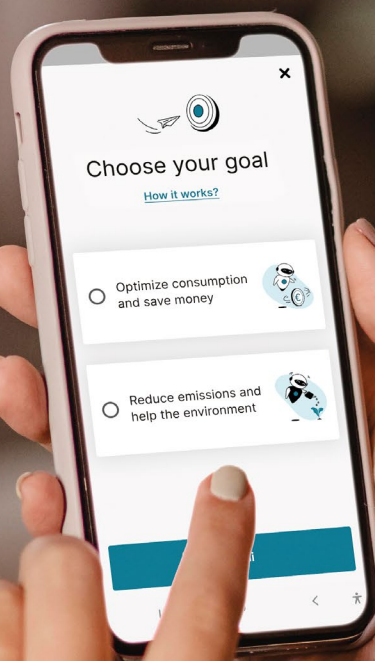

SISTEM INTELIGENCA, ENOSTAVNOST UPORABE

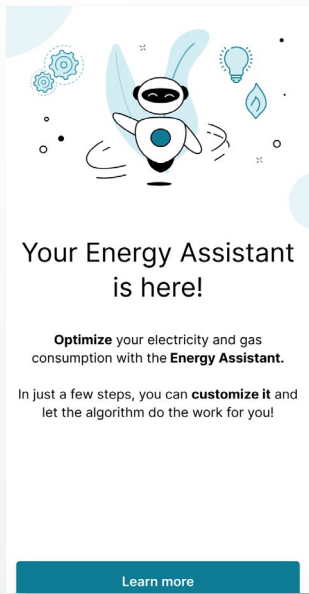

HARMONY HYBRID je zasnovan tako, da je dostopen vsem in kadarkoli. **Prek namenske aplikacije Hi, Comfort App sistem uporabnikom ponuja pravega energetskega pomočnika, ki jih na preprost in intuitiven način vodi skozi inteligentno upravljanje z energijoin jim pomaga pri konfiguraciji želenega profila delovanja.**

Izbirate lahko med dvema optimizacijama: **ekonomsko ali ekološko**, v le nekaj vodeni korakih je konfiguracija aktivna.

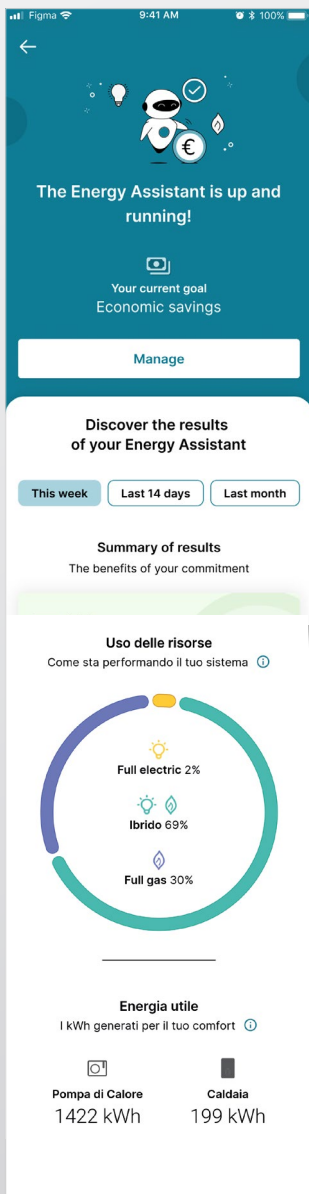
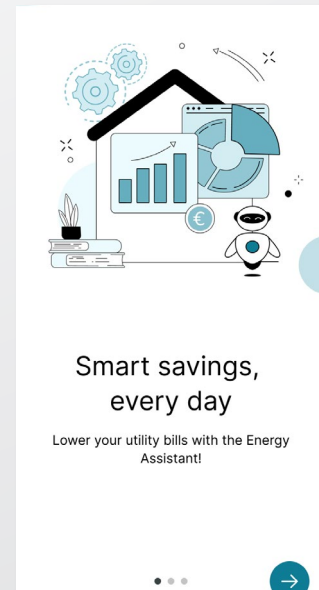

Prek aplikacije **lahko tudi najbolj zahtevni uporabniki spremljajo prispevek virov energije k delovanju sistema** in preverjajo odstotke uporabe vsakega vira (samo električni, hibridni in samo plinski), da dobijo pregled nad porabo virov. Prav tako je **mogoče pregledati prispevek energije v kWh obeh generatorjev**, da se poraba energije ohrani pod nadzorom.

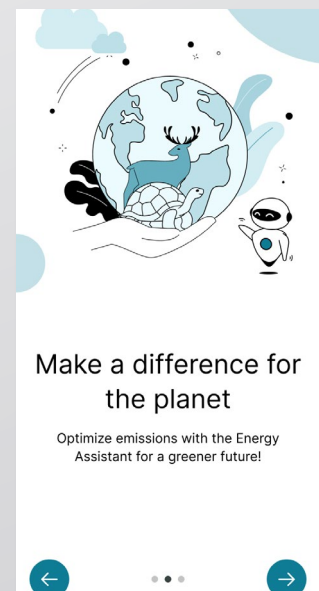



EKONOMSKA OPTIMIZACIJA

V času, ko stroški energije močno obremenjujejo proračune gospodinjstev in lahko posamezni viri energije včasih doživijo nenadne skoke, naš sistem ponuja resnično inovativno rešitev. Zahvaljujoč inteligentnosti Hi, Comfort T300-Hy lahko uporabnik izbere profil »ekonomična optimizacija«, ki izračuna najbolj stroškovno učinkovito kombinacijo virov energije in ponuja zeleno udobje z optimizirano porabo.

STROŠKI ENERGIJE (€/kWh)

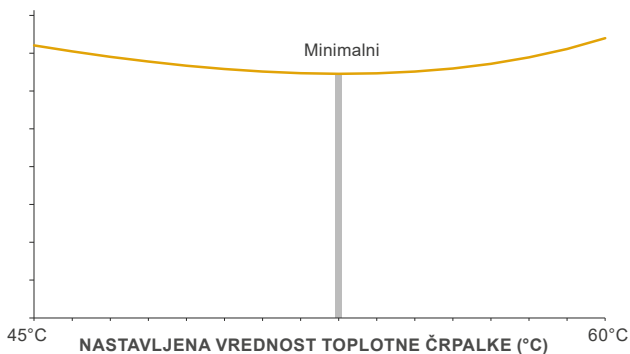

Ta posnetek prikazuje primer delovanja sistema, ko je nastavljena vrednost sistema 60 °C, vračanje sistema pa 45 °C. V tem temperaturnem območju, ob upoštevanju učinkovitosti in omejitev delovanja obeh generatorjev, toplotna črpalka prispeva s svojo lastno nastavljeno vrednostjo, izračunano in optimizirano na podlagi najnižje točke krivulje skupnih obratovalnih stroškov, kotel pa integrira vsako temperaturno razliko, potrebno za doseganje nastavljene vrednosti sistema. Stroške kotla in toplotne črpalke lahko uporabnik konfigurira na podlagi lastnih pogojev oskrbe ali z uporabo nacionalnih povprečij, ki jih predlaga sistem.

— Skupni stroški

KAKO DELUJE

Preprosto! Vnesite stroške plina in elektrike* ter nekaj drugih podatkov prek aplikacije ali neposredno na termostatu, naš algoritem pa bo analiziral podatke in samodejno izbral kombinacijo virov energije, ki uporabniku ponuja največje prihranke, ne da bi pri tem ogrožal udobje.

KAKŠNE SO PREDNOSTI

Poleg potencialne ekonomske koristi, ki je vidna na vaših računih, sistem deluje tudi z mislijo na okolje, saj vključuje električni vir v proizvodnjo toplote in optimizira porabo energije.

*na podlagi vaših pogojev oskrbe z energijo ali prek nacionalnih povprečij, ki jih predlaga SISTEM.



EKOLOŠKA OPTIMIZACIJA

Za tiste, ki želijo izrazito trajnosten pristop, ne glede na stroške virov energije, naš sistem omogoča izbiro ekološke optimizacije.

EMISIJE (gCO₂ /kWh)

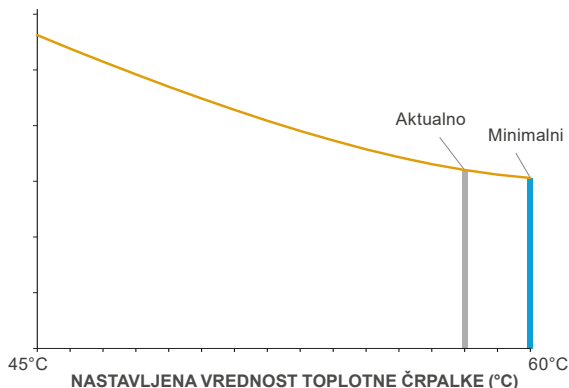

Ta posnetek prikazuje primer delovanja sistema, ko je nastavljena vrednost sistema 60 °C, vračanje sistema pa 45 °C. V tem temperaturnem območju, ob upoštevanju učinkovitosti in omejitev delovanja obeh generatorjev, toplotna črpalka prispeva s svojo lastno nastavljeno vrednostjo, izračunano in optimizirano na podlagi najnižje točke krivulje skupnih emisij, kotel pa vključi vsako temperaturno razliko, potrebno za doseganje nastavljene vrednosti sistema. Faktor emisij CO₂ kotla in toplotne črpalke predlaga sistem, lahko pa ga konfigurira tudi uporabnik.

— Skupne emisije

KAKO DELUJE

Preprosto vnesite nekaj podatkov prek aplikacije ali termostata, vključno s faktorjem emisij CO₂ električne energije in faktorjem emisij CO₂ plina, algoritem pa izračuna najbolj okolju prijazno mešanico energije z najnižjimi emisijami CO₂, ne da bi pri tem ogrožal udobje.

KAKŠNE SO PREDNOSTI

Sistem deluje z največjim spoštovanjem do okolja, v mejah svoje tehnologije, hkrati pa ponuja prihrankov energije v primerjavi s sistemom z enim generatorjem.

UDOBJE V VSEH LETNIH ČASIH

Pozimi in v vmesnih letnih časih BERETTA HARMONY HYBRID proizvaja ogrevanje in sanitarno toplo vodo s hkratno uporabo kotla in TOPLOTNE ČRPALKE. HARMONY HYBRID se lahko kombinira z nizkotemperaturnimi ogrevalnimi sistemi (talno ogrevanje s sevalnimi paneli), visokotemperaturnimi sistemi (radiatorji) ali srednjotemperaturnimi sistemi (ventilatorski konvektorji).

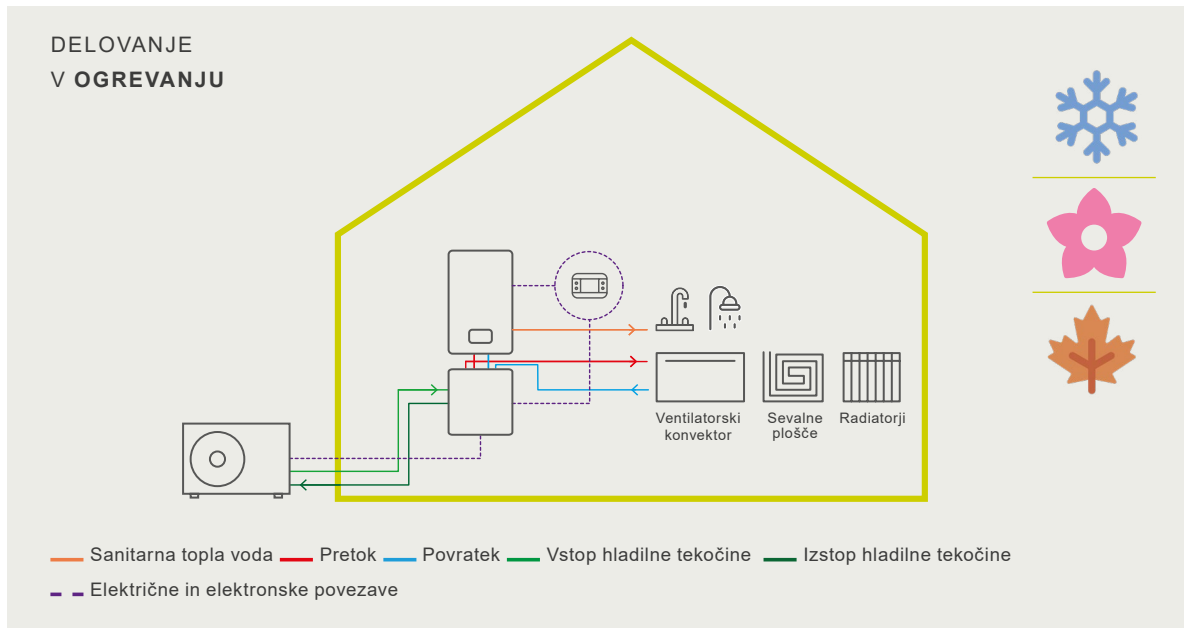

BERETTA HARMONY HYBRID lahko zagotavlja ne le ogrevanje in toplo vodo za gospodinjstvo, ampak tudi hlajenje. Vse, kar potrebujete, je, da je vaš dom opremljen z ventilatorskimi konvektorji, kot sta Beretta TIVANO ali TIVANO WALL, in ste pripravljeni. V toplejših mesecih kotel deluje samo za proizvodnjo sanitarne tople vode, TOPLOTNA ČRPALKA pa se aktivira za hlajenje.

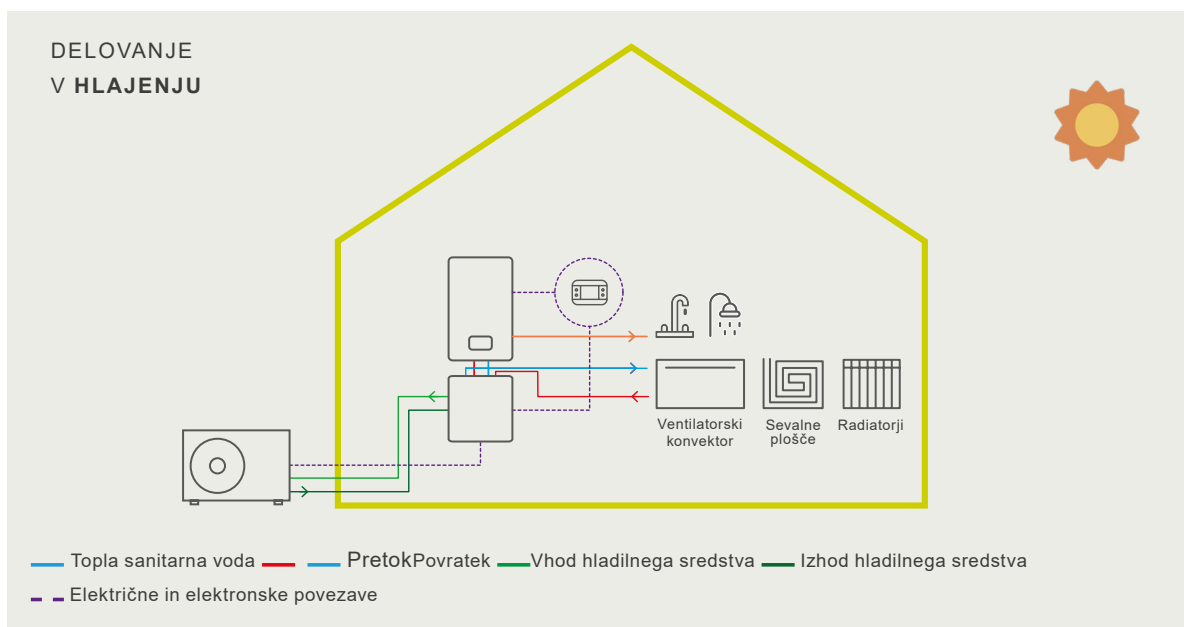

TEHNIČNE RISBE

TOPLOTNA ČRPALKA – ZUNANJA ENOTA: BERETTA HARMONY

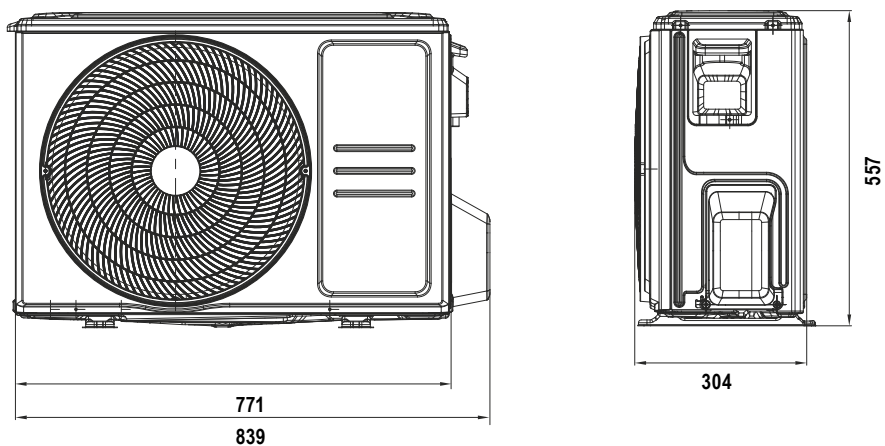

TOPLOTNA ČRPALKA – NOTRANJA ENOTA: HIBRIDNI HIDRAVLIČNI KOMPLET

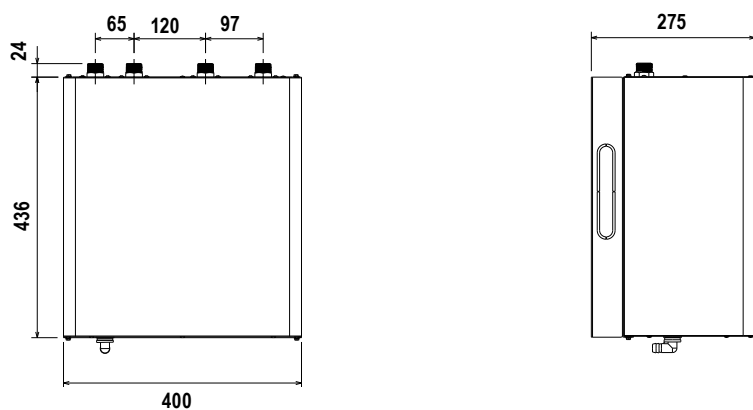

STENSKI KONDENZACIJSKI KOTEL: CIAO X

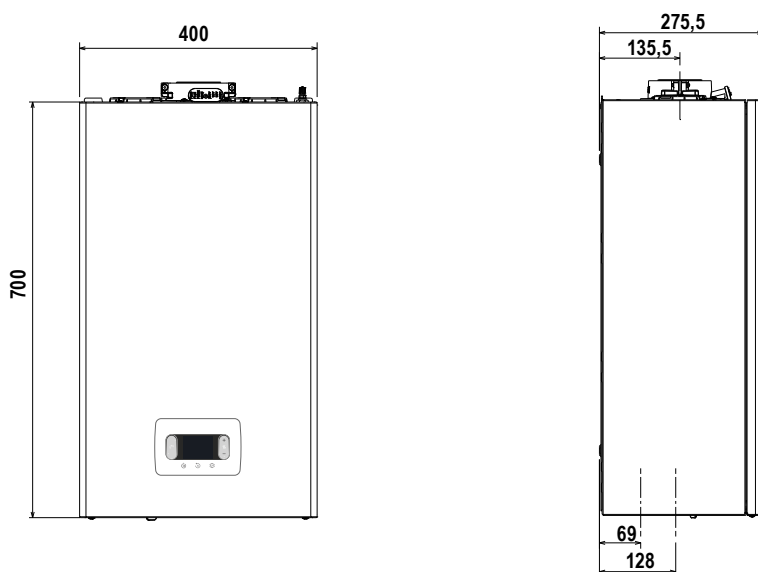

ZA VSE DODATNE DIMENZIJSKE PODATKE IN NAVODILA ZA NAMESTITEV GLEJTE PRIROČNIKE ZA IZDELKE IN SISTEME.

TEHNIČNI PODATKI

ZUNANJA ENOTA in NOTRANJA ENOTA	ME	BERETTA HARMONY 3.5 & HIBRIDNI HIDRAVLIČNI KOMPLET
NOMINALNA ZMOGLJIVOST V SKLADU Z EN14511 – OGREVANJE *		
Temperatura vode na izstopu: 35°C / 45°C / 55°C		
Zmogljivost	kW	3,5 / 3,5 / 3,5
COP	-	4,0 / 3,4 / 2,5
NOMINALNA ZMOGLJIVOST V SKLADU Z EN14511 – HLAJENJE**		
Temperatura vode na izstopu: 7°C / 18°C		
Zmogljivost	kW	3,2 / 3,3
EER	-	2,9 / 4,4
CEVI HLADILNEGA SREDSTVA		
Povezave za tekočino	Ø	1/4" (SAE Flare)
Povezave za plin	Ø	3/8" (SAE Flare)
Skupna dolžina (maks.-min.)	m	25 - 3
Največja dolžina s prednapolnjenim plinom	m	5
Največja višinska razlika med zunanjo in notranjo enoto	m	10
ELEKTRIČNE ZNAČILNOSTI		
Napetost/frekvenca (nazivna napetost)	V/Ph/Hz	220-240 / 1 / 50
Največja poraba energije (vrh)	W	2300
Poraba toka (vrh)	A	10
HLADILNI PLIN		
TIP	-	R32
GWP	-	675
Predhodno napolnjena količina	kg	0,71
Največja polnitev	kg	0,95
Omejitev tlaka plina	MPa	4,3
Omejitev tlaka tekočine	MPa	1,7
RAVEN ZVOKA		
Zvočni tlak	dB(A)	57
Jakost zvoka	dB(A)	65
DRUGI PARAMETRI		
Pretok zraka zunanje enote	m³/h	2200
Zunanja temperatura zraka, zračno-vodne enote – ogrevanje	°C	10-50
Zunanja temperatura zraka, zračno-vodne enote – hlajenje	°C	-15 / 24

* Temperatura suhega termometra na vstopu zraka: 7°C

** Temperatura suhega termometra na vstopu zraka: 35°C

KOTEL	ME	CIAO X 25 C	CIAO X 30 C
NOMINALNA ZMOGLJIVOST V SKLADU Z EN14511			
Sezonska energetska učinkovitost ogrevanja (η _s)	%	93	93
SANITARNA TOPLA VODA			
Proizvodnja sanitarne vode pri ΔT= 25°C / 30°C / 35°C	l/min	14,3 / 11,9 / 10,2	17,2 / 14,3 / 12,3
HIDRAVLIČNE IN PLINSKE POVEZAVE			
Ogrevanje pretok – povratek / dovod plina	Ø	3/4"	3/4"
Vstop – izstop tople vode / pretok hranilnika – povratek	Ø	1/2"	1/2"
DRUGE TEHNIČNE SPECIFIKACIJE			
Toplotna moč ogrevanja (max-min)	kW	20,0 - 3,1	25,0 - 3,95
Nominalna toplotna moč TSV (max-min)	kW	25,0 - 3,1	30,0 - 3,95
DRUGI PARAMETRI			
Raven zvočne moči v notranjih prostorih (LWA)	dB(A)	50	53
SISTEM ZA ODVOD DIMNIH PLINOV			
Največja dolžina za koncentrične dimne cevi (Ø60-100 mm)	m	5,85	4,85
Največja dolžina za dvojne dimnike (Ø80+80 mm)	m	33+33 ^(A)	27+27 ^(B)

(A) Do 52+52 m z nastavljivim razdelilnikom, ki je na voljo kot dodatna oprema

(B) Do 45+45 m z nastavljivim razdelilnikom, ki je na voljo kot dodatna oprema

ZA VSE DOTATNE TEHNIČNE PODATKE SI OGLEJTE NAVODILA ZA UPORABO PROIZVODOV.

SISTEM	ME	BERETTA HARMONY HYBRID CIAO X 3,5 - 25	BERETTA HARMONY HYBRID CIAO X 3,5 - 30
PODATKI V SKLADU Z EN14825			
OGREVANJE 55°C*			
Pdesignh	kW	3,5	3,5
SCOP	-	2,85	2,85
Eta s	%	111	111
Razred energijske učinkovitosti	D → A++++*	A+	A+
OGREVANJE 35°C*			
Pdesignh	kW	3,5	3,5
SCOP	-	3,86	3,86
Eta s	%	151	151
Razred energijske učinkovitosti	D → A++++*	A++	A++
TOPLA SANITARNA VODA			
Eta wh	%	84	84
Velikost		XL	XL
Razred učinkovitosti GTV	F → A+***	A	A

* Podatki v zvezi s podnebnimi razmerami

** Razpon razreda energetske učinkovitosti za to kategorijo sistemov je med D in A+++

*** Razpon razreda sanitarne učinkovitosti za to kategorijo sistemov je med F in A+

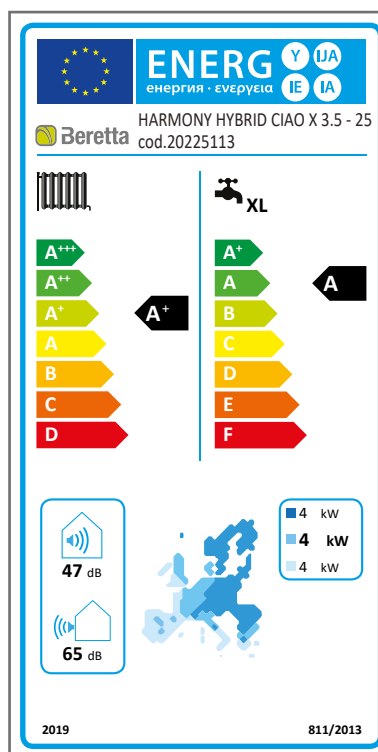

OPOMBA: ZA VSE DODATNE TEHNIČNE PODATKE GLEJTE NAVODILA ZA SISTEM, KI JE PRILOŽEN HIDRAVLIČNEMU KOMPLETU HYBRID.



AL WAGI d.o.o.
Pot za Bistrico 67
1230 Domžale
tel. +386 01 7225 630

www.beretta.si

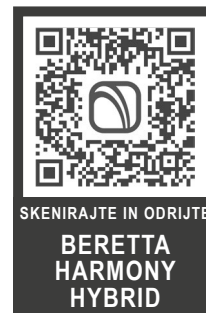

270250001 - SL- rev.00 12/2025



©2025 Carrier. Vse pravice pridržane.
Vse znamke izdelkov in storitev, omenjene
v tem dokumentu, so last njihovih lastnikov.

Beretta si pridržuje pravico, da kadar koli in brez predhodnega obvestila spremeni
informacije in specifikacije v tem dokumentu. Vsebina in informacije v tem dokumentu
so zgolj informativne narave in niso namenjene pravnemu ali strokovnemu svetovanju.
Ta dokument zato ne more veljati za zavezujočega za tretje osebe.