

EXCLUSIVE
C.A.I.
R.A.I.
MIX C.S.I.
MIX R.S.I.



SL NAVODILA ZA VGRADITEV, PRIKLJUČITEV IN UPORABO

HR PRIRUČNIK ZA MONTAŽU I KORIŠTENJE

YU PRIRUČNIK ZA MONTAŽU I KORIŠĆENJE

SK NÁVOD NA INŠTALÁCIU A POUŽITIE

GR Το εγχειρίδιο για τον εγκαταστάτη και για τον χρήστη

RU Руководство по эксплуатации. Инструкция по монтажу, техническому обслуживанию и ремонту. (Технический паспорт)

 **Beretta**

Kotel **EXCLUSIVE** ustreza temeljnim zahtevam naslednjih Uredb:

- Uredba o plinu 2009/142/CEE
 - Uredba o izkoristkih 92/42/CEE
 - Uredba o elektromagnetni ustreznosti 2004/108/CEE
 - Uredba o nizki napetosti 2006/95/CEE
- torej nosi oznako CE

Ohrievač **EXCLUSIVE** je vyrobený v súlade s následovnými nariadeniami:

- Nariadenie týkajúce sa plynu 2009/142/CEE
 - Nariadenie o výkonoch 92/42/CEE
 - Nariadenie o elektromagnetickej zlučiteľnosti 2004/108/CEE
 - Nariadenie o nízkom napätí 2006/95/CEE
- a z týchto dôvodov je nositeľom značky CE

Kotao **EXCLUSIVE** je usklađen s osnovnim zahtjevima slijedećih Direktiva:





- Direktiva plin 2009/142/CEE
 - Direktiva učinak 92/42/CEE
 - Direktiva elektromagnetska kompatibilnost 2004/108/CEE
 - Direktiva niski napon 2006/95/CEE
- pa zato ima pravo nositi oznaku CE

Ο λέβητας **EXCLUSIVE** ε είναι ρυθμισμένος με τις απαραίτητες απαιτήσεις τις εξής οδηγίες:

- Οδηγία για το φυσικό αέριο 2009/142/CEE
 - Οδηγία για το αποτέλεσμα 92/42/CEE
 - Οδηγία για την ηλεκτρικό-μαγνητική συμβατικότητα 2004/108/CEE
 - Οδηγία για την χαμηλή τάση 2006/95/CEE
- και για αυτόν τον λόγο μπορεί να έχει το σήμα: CE

Kotao **EXCLUSIVE** je usklađen sa osnovnim zahtevima sledećih Direktiva:

- Direktiva gas 2009/142/CEE
 - Direktiva učinak 92/42/CEE
 - Direktiva elektromagnetska kompatibilnost 89/336/CEE
 - Direktiva niski napon 2006/95 /CEE
- pa zato ima pravo da nosi oznaku CE

Маркировка      указывает на соответствие изделия техническим регламентам Украины, Узбекистана, Беларуси, Казахстана, Молдовы и России.

Срок службы котла при условии соблюдения всех рекомендаций по установке и своевременному техническому обслуживанию составляет не менее 10 лет. По окончании этого срока эксплуатация котла может быть продлена по заключению сервисной организации.

В конце срока службы котел необходимо утилизировать специальным образом, согласно действующему законодательству. Раздельная утилизация предотвращает потенциальную опасность для окружающей среды и для здоровья. Кроме того, можно извлечь экономическую выгоду, получив при раздельной утилизации, повторно перерабатываемые материалы.

Контактная информация:
Представительство Riello S.p.A. в СНГ
119071 г. Москва ул. Малая Калужская, 6
Тел. +7 495 785-14-85
www.riello.su



0694

51BP2736 (MIX C.S.I. - MIX R.S.I.)

51BP2679 (C.A.I. - R.A.I.)

C.A.I. - MIX C.S.I.

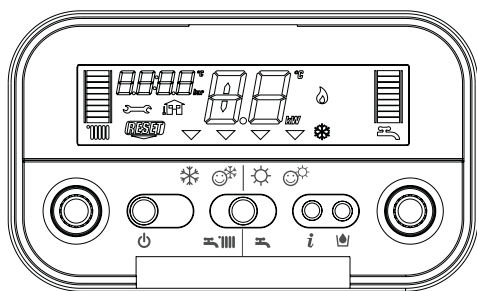

R.A.I. - MIX R.S.I.

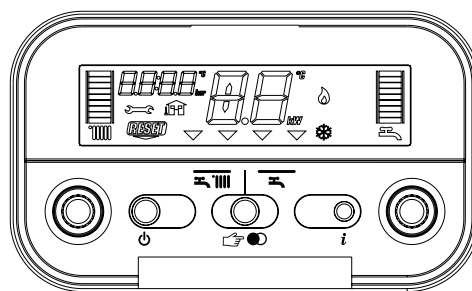

- ! Pričujoči priročnik vsebuje podatke in informacije, ki so namenjeni tako uporabniku, kot tudi vgraditelju. Posebej pa še:
- poglavja "Namestitvev in priključitev kotla, Hidravlični priključki, Priključitev plina, Električni priključki, Polnjenje in izpraznitev, Odvajanje proizvodov zgorevanja, Tehnični podatki, Programiranje parametrov, Nastavitve in zamenjava vrste plina", ki so namenjena vgraditelju
 - poglavji "Opozorila in varnost in Vključitev in delovanje", namenjeni vgraditelju in uporabniku.

Modela C.A.I.-MIX C.S.I. in R.A.I.-MIX R.S.I. imata različni krmilni plošči (glej risbo). Prosimo, da upoštevate vašemu modelu pripadajoča navodila.

| | |
|---------------------------------------|---------|
| Navodila za vgraditelja-uporabo | 5 |
| Sestavni deli kotla..... | 135-136 |
| Hidravlična napeljava | 138-139 |
| Električna shema | 140-144 |
| Presežni tlak črpalke | 148 |

V nekaterih delih pričujočega priročnika smo uporabili simbole:

- ! POZOR = za posege, ki zahtevajo posebno pozornost in ustrezno usposobljenost
 - ⊘ PREPOVEDANO = za posege in dejanja, ki so v vsakem primeru prepovedani
- R.S.I.: Deli navodil, ki obravnavajo segrevanje sanitarne vode, veljajo le v primeru, če je priključen zunanji grelnik sanitarne vode (dodatna oprema).

- ! Ova knjižica sadri podatke i informacije namijenjene kako korisniku tako i instalateru. Točnije:
- poglavlja "Montaža kotla, Spajanje vode, Spajanje plina, Električna spajanja, Punjenje i pražnjenje, Odvođenje proizvoda izgaranja, Tehnički podatci, Programiranje parametara, Reguliranje i promjena vrste plina" su namijenjena instalateru;
 - poglavlja "Upozorenja i zaštite te Paljenje i rad" su namijenjena kako korisniku tako i instalateru.
- Upravljačke ploče za modele C.A.I.-MIX C.S.I. i R.A.I.-MIX R.S.I. su različite (vidi crteže). Molimo Vas pogledajte priručnik i upute koje se odnose na Vaš model kotla.

| | |
|--|---------|
| Priručnik za instalatera-korisnika..... | 26 |
| Funkcionalni dijelovi kotla | 135-136 |
| Vodeni krug..... | 138-139 |
| Električna shema | 140-144 |
| Raspoloživa dobavna visina cirkulacijske crpke | 148 |

U nekim dijelovima priručnika su korišteni simboli:

- ! POZOR = za one postupke koji zahtijevaju posebnu pozornost i odgovarajuću stručnost
 - ⊘ ZABRANJENO = za one postupke koji SE NE SMIJU nikada činiti
- R.S.I.: Dijelovi koji se odnose na rad u sanitarnom režimu se uzimaju u obzir samo u slučaju povezivanja na neki bojler (dodatna oprema dostupna na zahtjev).

- ! Ova knjižica sadri podatke i informacije namenjene kako korisniku tako i instalateru. Tačnije:
- poglavlja "Montaža kotla, Spajanje vode, Spajanje gasa, Električna spajanja, Punjenje i pražnjenje, Odvođenje proizvoda sago-revanja, Tehnički podaci, Programiranje parametara, Podešavanje i promena vrste gasa" su namenjena instalateru;
 - poglavlja "Upozorenja i zaštite te Paljenje i rad" su namenjena kako korisniku tako i instalateru.
- Komandna tabla za modele MIX C.S.I. i MIX R.S.I. se razlikuju (vidi crtež). Mole se korisnici da pažljivo pročitaju korisničko uputstvo koje se odnosi na njihov model uređaja.

| | |
|---|---------|
| Priručnik za instalatera-korisnika..... | 47 |
| Funkcionalni delovi kotla | 136 |
| Vodeni krug..... | 138-139 |
| Električna šema | 140-144 |
| Karakteristike cirkulacione pumpe | 148 |

U nekim delovima priručnika su korišćeni simboli:

- ! PAŽNJA = za one postupke koji zahtevaju posebnu pažnju i odgovarajuću stručnost
 - ⊘ ZABRANJENO = za one postupke koji SE NE SMEJU nikada činiti
- R.S.I.: Delove koje se odnose na rad u sanitarnom režimu treba uzeti u obzir samo u slučaju povezivanja na neki akumulacioni bojler (dodatna oprema).

- ! Tento návod obsahuje údaje a informácie určené tak pre inštaláciu ako aj pre užívateľa. Presnejšie:
- časti "Inštalácia ohrievača, Hydraulické napojenia, Zapojenie plynu, Elektrické zapojenie, Naplnenie a vyprázdnenie, Vyprázdnenie produktov spaľovania, Technické údaje, Programovanie parametrov, Regulovanie a Transformácia plynu" sú určené pre inštalátora;
 - časti "Upozornenia a bezpečnostné opatrenia a Zapnutie a fungovanie" sú určené tak pre užívateľa ako aj pre inštalátora.
- Ovládací panel u modelov C.A.I.-MIX C.S.I. a R.A.I.-MIX R.S.I. nie je rovnaký (viď náčres). Prosíme Vás, aby ste si prečítali návod da použitie, ktorý sa týka Vášho typu ohrievača.

| | |
|-----------------------------------|---------|
| Návod na inštaláciu-použitie..... | 68 |
| Funkčné časti ohrievača | 135-137 |
| Hydraulický obvod | 138-139 |
| Elektrická schéma | 140-144 |
| Zvyškový tlak cirkulátora | 148 |

V niektorých častiach návodu sú použité symboly:

- ! POZOR = činnosti, ktoré vyžadujú obzvlášť opatrosť a potrebnú teoretickú a praktickú prípravu
 - ⊘ ZÁKAZ = činnosti, ktoré NEMAJÚ byť v žiadnom prípade vykonané
- R.S.I.: Funkcia ohrevu teplej úžitkovej vody je v činnosti iba ak je pripojený zásobník vody (príslušenstvo k dispozícii na žiadosť).

- ! Αυτό το βιβλιάριο περιέχει στοιχεία και πληροφορίες όσο για τον χρήστη τόσο και για τον εγκαταστάτη. Συγκεκριμένα:
- το κεφάλαιο “Εγκατάσταση του λέβητα, Σύνδεση νερού, Σύνδεση αερίου, Ηλεκτρικές συνδέσεις, Γέμισμα και άδειασμα, Αγωγή προϊόντων καύσης, Τεχνικές πληροφορίες, Προγραμματισμός παραμέτρων, Ρύθμιση και αλλαγή είδους αερίου* είναι για τον εγκαταστάτη;
 - το κεφάλαιο “Προειδοποιήσεις και ασφάλειες” και “Έναυση και λειτουργία” είναι όσο για τον χρήστη τόσο για το εγκαταστάτη.
- Πίνακες εντολών για τα μοντέλα C.A.I.-MIX C.S.I. και R.A.I.-MIX R.S.I. είναι διαφορετικές (βλέπε σχεδιάγραμμα). Παρακαλούμε να κοιτάξετε το εγχειρίδιο και οδηγίες οι οποίες αναφέρονται στο δικό σας μοντέλο του λέβητα.

| | |
|--|---------|
| Το εγχειρίδιο για τον εγκαταστάτη – χρήστη | 89 |
| Τα στοιχεία εργασίας του λέβητα | 135-137 |
| Το κύκλωμα του νερού..... | 138-139 |
| Τα ηλεκτρικά σχεδιαγράμματα | 140-145 |
| Η διαθέσιμη τάση της αντλίας | 148 |

Σε κάποια τμήματα του εγχειριδίου χρησιμοποιούνται τα σύμβολα:



ΠΡΟΣΟΧΗ = για τις ενέργειες οι οποίες απαιτούν επιπλέον προσοχή και κατάλληλο ειδικότητα



ΑΠΑΓΟΡΕΥΕΤΑΙ = για τις ενέργειες οι οποίες ποτέ ΔΕΝ ΠΡΕΠΕΙ να κάνετε

- ! В данном руководстве содержится информация для конечных пользователей и для монтажников.
- Главы “Монтаж котла”, “Гидравлические подключения”, “Подключение к газовой сети”, “Электрические подключения”, “Заполнение и слив воды из системы отопления и ГВС”, “Удаление продуктов сгорания и забор воздуха”, “Технические характеристики”, “Программирование параметров”, “Регулировка и переход на другой тип газа” предназначены для монтажников;
 - Главы “Безопасность и меры предосторожности”, “ Эксплуатация”, предназначены для пользователей и для монтажников.
- Модели C.A.I.-MIX C.S.I. и R.A.I.-MIX R.S.I. имеют различные панели управления (смотри рисунок). Просим обращаться к руководству, чтобы получить информацию о вашей модели котла.

| | |
|---|---------|
| Руководство для монтажников и пользователей | 110 |
| Компоненты котла | 135-137 |
| Гидравлическая схема | 138-139 |
| Электрические схемы | 140-145 |
| Характеристики циркуляционного насоса | 148 |

Некоторые части настоящего паспорта помечены символами:



ВНИМАНИЕ!

Они означают, что соответствующую операцию следует выполнять особо тщательно или, наоборот, не производить ни в коем случае.



ЗАПРЕЩАЕТСЯ

R.S.I.: Функции горячего водоснабжения активны только при подключении к котлу бойлера аккумулятора ГВС (поставляется по заказу).

1. OPOZORILA IN VARNOST

- ⚠ Pri proizvodnji kotlov smo pozorni tudi na najmanjše podrobnosti, da bi tako uporabnika, kot tudi vgraditelja zavarovali pred morebitnimi poškodbami. Pooblaščen in ustrezno usposobljeno osebje mora zagotoviti, da po njihovem posegu neizolirani deli niso dostopni.
- ⚠ Pričujoči priročnik z navodili je sestavni del proizvoda. Zagotovite, da bo napravo vedno spremljal, četudi bi jo odstopili drugemu lastniku ali uporabniku, ali če bi napravo preselili na drugo napeljavno ogrevanje. Če se navodila poškodujejo ali izgubijo, zahtevajte nov izvod pri področnem Pooblaščenem tehničnem servisu.
- ⚠ Namestitev kotla in vse druge posege vzdrževanja mora opraviti ustrezno usposobljeno osebje, kakor določajo veljavni predpisi s pripadajočimi dodatki.
- ⚠ Vzdrževanje kotla je obvezno vsaj enkrat letno, v dogovoru s Pooblaščenim tehničnim servisom.
- ⚠ Vgraditelju priporočamo, naj uporabnika pouči o načinu delovanja naprave in o možnih nevarnostih.
- ⚠ Kotel sme biti uporabljen le v namen, za katerega je bil načrtovan in izdelan. Izključena je vsaka pogodbeno in zunaj pogodbeno odgovornost proizvajalca za škodo in poškodbe, ki bi jih zaradi napačne namestitve in priključitve, nastavitve, napačnega vzdrževanja in nepravilne uporabe utrpeli ljudje, živali in/ali imetje.
- ⚠ Kotel služi segrevanju vode, in mora biti priključen napeljavi za ogrevanje in/ali napeljavi sanitarne tople vode skladno z njegovo zmogljivostjo in močjo.
- ⚠ Po odstranitvi embalaže se prepričajte, ali so dobavljeni vsi sestavni deli, in ali niso poškodovani. V primeru neustreznosti nemudoma pokličite dobavitelja
- ⚠ Iztok iz varnostnega ventila mora biti speljan v ustrezen odtok. Proizvajalec ni odgovoren za morebitno škodo zaradi posredovanja varnostnega ventila.
- ⚠ Sklopov za varno delovanje in nastavitve razen proizvajalca ali dobavitelja ves čas življenjske dobe naprave nihče ne sme spreminjati.
- ⚠ V primeru okvare in/ali napačnega delovanja napravo izključite, in je v nobenem primeru sami ne skušajte popravljati.
- ⚠ Med namestitvijo in priključitvijo je uporabnika obvezno obvestiti o naslednjem:
 - v primeru izliva vode iz naprave mora uporabnik zapreti ventile na dotoku vode, in nemudoma obvestiti Pooblaščenim tehnični servis
 - **C.A.I.-MIX C.S.I.:** občasno preverite, ali je na zaslonu simbol  vključen. Simbol opozarja na nepravilen tlak v napeljavi. Če je simbol vključen, v napeljavo dodajte vodo, kakor je opisano v poglavju "Funkcije kotla"
 - **R.A.I.-MIX R.S.I.:** občasno na krmilni plošči preverite, ali je vrednost tlaka v napeljavi med 1 in 1,5 bar. Po potrebi v napeljavo dodajte vodo, kakor je opisano v poglavju "Funkcije kotla"
 - če naprava daljši čas ni v uporabi, priporočamo poseg Pooblaščenega tehničnega servisa, ki mora:
 - izključiti glavno stikalno naprave in glavno stikalno napeljave
 - zapreti ventile na dovodu goriva in vode, tako napeljave ogrevanja (C.A.I.-MIX C.S.I.-R.A.I.-MIX R.S.I.), kot tudi napeljave za segrevanje sanitarne vode (samo C.A.I.-MIX C.S.I.)
 - izprazniti napeljavi ogrevanja (C.A.I.-MIX C.S.I.-R.A.I.-MIX R.S.I.) in sanitarne vode (samo C.A.I.-MIX C.S.I.), če je nevarno, da bo zmrzovalo.

Za večjo varnosti opominjamo:

- ⊖ otrokom in starejšim, opravično nezmožnim osebam, je upravljanje kotla prepovedano
- ⊖ nevarno je vključevati električne naprave, kot so električna stikala, gospodinjski aparati ipd., če v prostoru zaznate vonj po gorivu ali zgorevanju. Če plin uhaja, odprite vrata in okna, da se prostor prezrači; zaprite glavni ventil na dovodu plina; nemudoma pokličite usposobljeno osebje Pooblaščenega tehničnega servisa
- ⊖ naprave se ne dotikajte z mokrimi deli telesa, ali ko ste bosi tipko  držite pritisnjeno tako dolgo, da bo na zaslonu simbol "- -", nato kotlu pred začetkom čiščenja z glavnim stikalom

izključite električno napajanje

- ⊖ prepovedano je spreminjanje in poseganje v varnostne sklope in naprave brez pooblastila in navodil proizvajalca
- ⊖ varnostni termostat na dimni strani (samo za C.A.I.-R.A.I.): kotel je opremljen z napravo za nadzor pravičnega odvajanja proizvodov zgorevanja (termostat dimnih plinov) ki delovanje kotla v primeru napake izključijo. Delovanje ponovno vključite s tipko . Če napaka s tem ni odpravljena, pokličite Pooblaščenim tehnični servis. Naprave za nadzor pravičnega odvajanja proizvodov zgorevanja v nobenem primeru ne smete onemogočiti. Če je potrebna zamenjava dela ali celotne naprave, jo nadomestite izključno z izvornimi nadomestnimi deli.
- ⊖ odprt in za dovod zraka v prostor, kjer je naprava nameščena, ne zmanjšujte in ne zapirajte. Samo C.A.I.-R.A.I.: zračne odprtine so nujno potrebne za pravilno zgorevanje
- ⊖ v prostoru namestitve ne hranite vnetljivih snovi
- ⊖ embalaže ne puščajte v doseg otrok
- ⊖ naprave ne uporabljajte v namen, za katerega ni načrtovana in izdelana
- ⊖ na kotel ne odlagajte predmetov
- ⊖ električnih kablov, ki izhajajo iz naprave ne vlecite, ne trgajte in ne zvijajte, četudi naprava ni priključena na vir električne napetosti
- ⊖ prepovedan je vsak poseg v zapečaten sklope.

2. NAMESTITEV IN PRIKLJUČITEV

Kotel sme namestiti in priključiti izključno le ustrezno usposobljeno osebje. Kotel se izdeluje v naslednjih izvedbah modelov:

| Model | Tip | Kategorija | Moč |
|------------|----------------|-------------------|-------|
| C.A.I. | Kombiniran | B _{11BS} | 24 kW |
| C.A.I. | Kombiniran | B _{11BS} | 28 kW |
| R.A.I. | Samo ogrevanje | B _{11BS} | 28 kW |
| MIX C.S.I. | Kombiniran | C | 26 kW |
| MIX C.S.I. | Kombiniran | C | 30 kW |
| MIX C.S.I. | Kombiniran | C | 35 kW |
| MIX R.S.I. | Samo ogrevanje | C | 30 kW |

Exclusive C.A.I. je kotel tipa B_{11BS} za ogrevanje in segrevanje sanitarne vode; Exclusive R.A.I. je stenski kotel tipa B_{11BS} za ogrevanje. Tovrstne naprave ne smejo biti nameščene v bivalnih prostorih kot so spalnice, kopalnice, ali kjer so odprti dimniki brez zadostnega dovoda svežega zraka.

Exclusive MIX C.S.I. je stenski kotel tipa C za ogrevanje in segrevanje sanitarne vode; Exclusive MIX R.S.I. je stenski kotel tipa C, ki lahko deluje na več načinov:

- PRIMER A: samo ogrevanje. Kotel ne segreva sanitarne vode
 - PRIMER B: samo ogrevanje s priključenim zunanjim, termostatsko krmiljenim grelnikom za segrevanje sanitarne vode
 - PRIMER C: samo ogrevanje s priključenim zunanjim grelnikom s sondo (komplet po naročilu), za segrevanje sanitarne vode. Če priključite grelnik, ki ni naš proizvod, se prepričajte, ali ima NTC tipalo naslednje lastnosti: 10 kOhm pri 25°C, B 3435 ±1%.
- Glede na izbrani tip namestitve je potrebno izbrati vrednost parametra "segrevanje sanitarne vode". Določitev vrednosti parametra in postopek izbiranja sta opisana na straneh 22.

Tovrstna naprava je lahko nameščena v katerem koli prostoru in ni omejitve glede dovajanja zraka za zgorevanje v prostor namestitve in prostornine prostora.

Glede na nameščeno zasnovo cevi za odvajanje dima in dovajanje zraka za zgorevanje napravo uvrščamo v kategorije: C12,C12x; C22; C32,C32x; C42,C42x; C52,C52x (samo 26kW-30kW); C62,C62x; C82,C82x.

Namestitev mora biti opravljena v skladu z veljavnimi predpisi in njih dopolnitvami.

Za pravilno namestitev naprave upoštevajte:

- naprava ne sme biti nameščena nad štedilnikom ali drugo napravo za kuhanje
- za dostop v primeru normalnih posegov vzdrževanja mora biti ob straneh vsaj 2,5 cm, po kotlom pa vsaj 20 cm prostora
- v prostoru namestitve naprave ne hranite vnetljivih snovi
- stene, ki so občutljive na toploto (npr. lesene), morajo biti zaščitene z ustrežno izolacijo.

Kotlu je serijsko priložena nosilna plošča z vgrajeno priključno ploščo (sl. 2). Kotel priključite tako:

- nosilno ploščo (F) s priključno ploščo (G) pristonite ob steno in z vodno tehniko preverite, ali je popolnoma vodoravna
- Označite 4 izvrtine (Ø 6 mm) za pritrditev nosilne plošče (F) in 2 izvrtini (Ø 4 mm) za pritrditev priključne plošče (G)
- preverite, ali so mere ustrezne, in izvrtine izvrtajte
- plošči pritrdite na steno s priloženimi vijaki in zidnimi vložki
- izdelajte hidravlične priključke.

Po namestitvi kotla vijake D₁ (sl. 3a) lahko odstranite. Po opravljeni namestitvi kotla in priključitvi k omrežju vode in plina namestite pokrov priključkov in se prepričajte, da se zatiči pokrova zaskočijo v zareze v zadnjem delu ohišja kotla (A-B, sl. 3b). Pokrov priključkov pritrdite z vijakom C (sl. 3c), ki ga najdete v kotlu, v v ovojnici z dokumenti.

3. HIDRAVLIČNI PRIKLJUČKI

Lege in mere hidravličnih priključkov so navedene na sliki 2:

| | |
|----------------------------|-------------------------------|
| A - povratni vod ogrevanja | 3/4" |
| B - dvizni vod ogrevanja | 3/4" |
| C - priključitev plina | 3/4" |
| D - izhod sanitarne vode | 1/2" (samo C.A.I.-MIX C.S.I.) |
| E - vhod sanitarne vode | 1/2" (samo C.A.I.-MIX C.S.I.) |
| F - nosilna plošča | |
| G - priključna plošča | |

Če je trdota vode nad 28°F_r priporočamo namestitev naprave za mehčanje vode v izogib oblogam vodnega kamna.

4. PRIKLJUČITEV PLINA

Pred priključitvijo naprave k omrežju za dovod plina preverite:

- ali so upoštevani veljavni predpisi
- ali je tip plina iz omrežja res tak, za katerega zgorevanje je naprava pripravljena
- ali so cevi plinske napeljave čiste.

Predvidena je nadometna cev za dovod plina. Če pride cev plina skozi steno, mora vstopiti skozi sredinsko luknjo v spodnjem delu priključne plošče. Če so v dobavljenem plinu trdni delci, priporočamo namestitev filtra za plin ustrezne velikosti.

Po opravljeni priključitvi preverite, ali vsi izdelani spoji dobro tesnijo, kakor določajo predpisi.

5. ELEKTRIČNI PRIKLJUČKI

Zagotovite si dostop do električnih priključkov:

- odvijte pritrdilni vijak pokrova priključkov (C, sl. 3c)
- pokrov priključkov povlecite k sebi in ga odstranite (A-B) (sl. 4a)
- odvijte pritrdilne vijake (D) (sl. 3a) in odstranite ohišje
- krmilno ploščo dvignite in nagnite v smeri naprej
- v smeri puščic odprite pokrovčke sponk (sl. 4b): E priključki visoke napetosti 230V; F Priključki nizke napetosti ; G Priključitev tipala grelnika sanitarne vode (samo MIX R.S.I.-R.A.I.).

Priključitev k električnemu omrežju mora biti izdelana s stikalom z večpolnim odmikom spojev najmanj 3,5 mm (EN 60335-1, kategorijalll).

Naprava potrebuje za delovanje izmenično električno napetost 230 Volt/50 Hz, največja moč je 85 W (C.A.I.-R.A.I.), 120 W (26kW MIX C.S.I.), 150 W (30kW MIX C.S.I.-MIX R.S.I.), 160 W (35kW MIX C.S.I.) in ustreza veljavnim normativom EN 60335-1. Obvezna je zanesljiva ozemljitev naprave po veljavnih predpisih. Priporočljivo je tudi upoštevati polarnost Faza-Ničenje.

Kotel lahko deluje z napajanjem Faza-Ničla ali Faza-Faza. V primeru napajanja brez primarne ozemljitve je obvezna uporaba izolacijskega transformatorja z ozemljenim sekundarnim navitjem.

- ⚠ Ozemljitveni vodnik mora biti nekaj cm daljši od ostalih.
- ⚠ Prepovedani je priključevanje ozemljitve k cevem plina ali vode.
- ⚠ Vgraditelj mora zagotoviti ustrezno ozemljitev naprave. Proizvajalec ni odgovoren za škodo ali poškodbe zaradi neustrezne ozemljitve.

Za priključitev električnega napajanja uporabite riloženi kabel. Sobni termostat in/ali termostat z zunanjo programsko uro se priključijo tako, kakor kaže električna shema na straneh 146. Napajalni kabel zamenjajte s kablom HAR H05V2V2-F, 3 x 0,75 mm², Ø 7 mm.

6. POLNJENJE IN IZPRAZNITEV NAPELJAVE

Po izdelavi hidravličnih priključkov je napeljavo za ogrevanje potrebno napolniti.

- Polnjenje je potrebno tako opraviti, ko je napeljava hladna:
- za dva ali tri vrtljaje odprite samodejni ventil za izpust zraka iz napeljave (A, sl. 5a in 5b);

- preverite, ali je ventil na vstopu hladne vode odprt (samo MIX C.S.I. - C.A.I.)
- odprite pipo za polnjenje (C, na kotlih pri MIX C.S.I. - C.A.I., zunanji pri MIX R.S.I. - R.A.I.) in polnite tako dolgo, da bo vrednost tlaka na manometru (D) med 1 in 1,5 bar (modro območje) (sl. 5a in 5b).

Po opravljenem polnjenju pipo za polnjenje zaprite.

Kotel je opremljen s samodejno napravo za izločanje zraka, ročni posegi niso potrebni.

Delovanje gorilnika se bo vključilo le, če je postopek samodejnega izločanja zraka zaključen.

OPOMBA (samo MIX C.S.I. - C.A.I.): četudi je kotel opremljen s polavtomatsko napravo za polnjenje, je prvič polnjenje napeljave potrebno opraviti s pipo C.

OPOMBA (samo MIX R.S.I. - R.A.I.): kotel nima pipe za ročno polnjenje napeljave, namestite zunanjo pipo ali preverite, ali ima pipo vgrajeno zunanji grelnik sanitarne vode.

Napeljavo izpraznite tako:

- izključite delovanje kotla
- ma ventil za izpraznitev kotla (E) namestite priloženo gumijasto cev (sl. 5a in 5b)
- ventil (E) ročno odprite
- izpraznite najnižje dele napeljave.

Izpraznitev napeljave sanitarne vode (samo MIX C.S.I. - C.A.I.)

Kadar koli je nevarno, da bo zmrzovalo, je napeljavo sanitarne vode potrebno tako izprazniti:

- zaprite glavni ventil na dovodu vode
- odprite vse pipe hladne in tople vode
- izpraznite najnižje dele napeljave.

POZOR

Izток iz varnostnega ventila (B) mora biti speljan v ustrezen odtok. Proizvajalec ni odgovoren za razlitje vode ob iztekanju med posredovanjem varnostnega ventila.

7. ODVAJANJE PROIZVODOV ZGOREVANJA IN DOVAJANJE ZRAKA ZA ZGOREVANJE (C.A.I.-R.A.I.)

Kotel je opremljen z napravo za nadzor pravilnega odvajanja proizvodov zgorevanja - termostat dimnih plinov (12, sl. 82a-82b str. 135); ki delovanje kotla, v primeru napake izključuje. Delovanje ponovno vključite s tipko . Če napaka s tem ni odpravljena, pokličite Pooblaščen tehnični servis.

- ⚠ Upoštevajte veljavne predpise glede odvajanja proizvodov zgorevanja.
- ⚠ Obvezna je uporaba trdnih cevi, spoji med sestavnimi deli cevi morajo biti hermetični, vsi sestavni deli morajo biti odporni proti temperaturi, proti agresivnim vplivom kapljevine kondenza in proti mehanskim obremenitvam.
- ⚠ Naprave za nadzor pravilnega odvajanja proizvodov zgorevanja v nobenem primeru ne smete onemogočiti. Če je potrebna zamenjava dela ali celotne naprave, jo nadomestite izključno z izvirnimi nadomestnimi deli.
- ⚠ Neizolirane cevi dimnika predstavljajo nevarnost za opekline in požarno nevarnost.
- ⚠ Odprtine za dovajanje zraka za zgorevanje morajo ustrezati določilom veljavnih predpisov.
- ⚠ Če se v ceveh tvori kapljevina kondenza, je cevi potrebno toplotno izolirati.
- ⚠ Na sliki 6b je prikazan pogled kotla v tlorisu z merami lege priključka dimnika glede na nosilno ploščo kotla

8. ODVAJANJE PROIZVODOV ZGOREVANJA IN DOVAJANJE ZRAKA ZA ZGOREVANJE (MIX C.S.I.-MIX R.S.I.)

MOŽNE ZASNOVE CEVI (sl. 7)

- C12 Soosni cevi skozi steno. Cevi iz kotla sta lahko ločeni, a izhoda morata biti soosna ali dovolj blizu, da sta izpostavljena enakim pogojem vetra (do 500 mm)
- C22 Soosni cevi v skupno cev dimnika (odvajanje in dovajanje v isto cev)
- C32 Soosni cevi skozi streho. Izhodi kot C12
- C42 Odvajanje in dovajanje v skupne ločene cevi, a izpostavljene podobnim pogojem vetra
- C52 Odvajanje in dovajanje skozi ločeni cevi skozi steno ali streho, a izpostavljene različnim tlakom. Cevi za dovajanje in odvajanje ne smeta biti nikoli nameščeni na nasprotnih stenah
- C62 Odvajanje in dovajanje iz cevi, ki se prodajajo in so homologirane posebej (1856/1)

C82 Odvajanje v samostojno ali skupno cev in dovajanje skozi steno.

Odvajanje proizvodov zgorevanja mora biti urejeno v skladu z veljavnimi predpisi.

Kotel je dobavljen brez cevi za odvajanje proizvodov zgorevanja in dovajanje zraka za zgorevanje, ker je mogoče namestiti zasnovane cevi, ki najbolj ustrezajo pogojem namestitve.

Za pravilno odvajanje dima in dovajanje zraka za zgorevanje je nujno uporabiti originalne cevi, ki morajo biti priključene po priloženih navodilih. K eni cevi je mogoče priključiti več kotlov, če so le vsi zaprtega tipa.

Kotel je naprava tipa C (zaprto kurišče), zato mora imeti varno izdelan priključek k cevema za odvajanje dimnih plinov na prosto in dovajanje svežega zraka za zgorevanje, ki sta obe speljani na prosto, in brez katerih kotel ne more delovati.

Soosni cevi (ø 60-100)

Soosni cevi sta lahko poljubno usmerjeni glede na zahteve namestitve, posebno pozornost pa je potrebno posvetiti zunanji temperaturi in dolžini cevi.

Diagrami prikazujejo, v katerih primerih je namestitev zbiralnika kondenza obvezna.

| največja ravna dolžina soosne cevi ø 60-100 (m) | | padec tlaka (m) | |
|---|------|-----------------|------------|
| | | koleno 45° | koleno 90° |
| 26 MIX C.S.I. | 3,40 | 1,6 | 1,3 |
| 30 MIX C.S.I. | 3,40 | | |
| 30 MIX R.S.I. | 3,40 | | |
| 35 MIX C.S.I. | 2 | | |

⚠ V primeru delovanja kotla pri temperaturi pod 50 °C (npr. z atmosferskim tipalom), je največjo skupno dolžino potrebno zmanjšati za 1 m.

⚠ Zagotovite 1% nagib cevi dimnika proti zbiralniku kondenza.

⚠ Zbiralnik kondenza se izdelava le na cevi dimnika, do 0,85 m od kotla. Iztok sifona zbiralnika kondenza mora biti speljan v ustrezen odtok.

⚠ Neizolirane cevi dimnika predstavljajo nevarnost za opekline.

⚠ Kotel samodejno prilagaja pretok zraka glede na tip namestitve in dolžino cevi. Cevi za dovajanje zraka za zgorevanje v nobenem primeru ne zapirajte ali zmanjšujte.

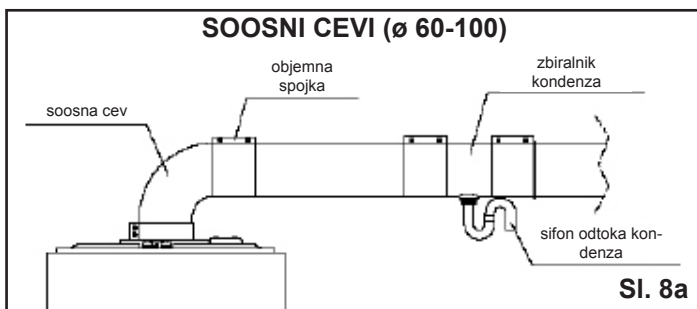

Sl. 8a

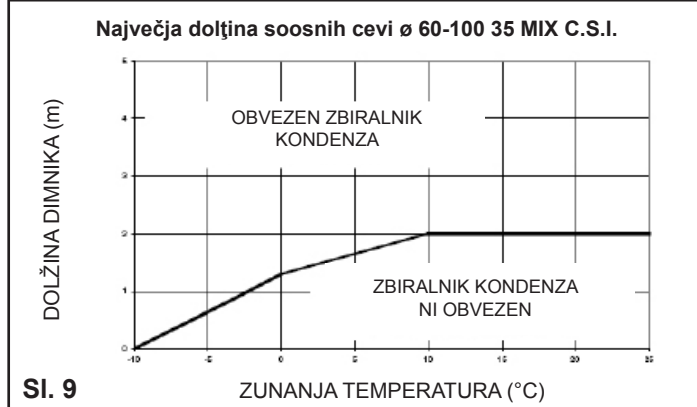
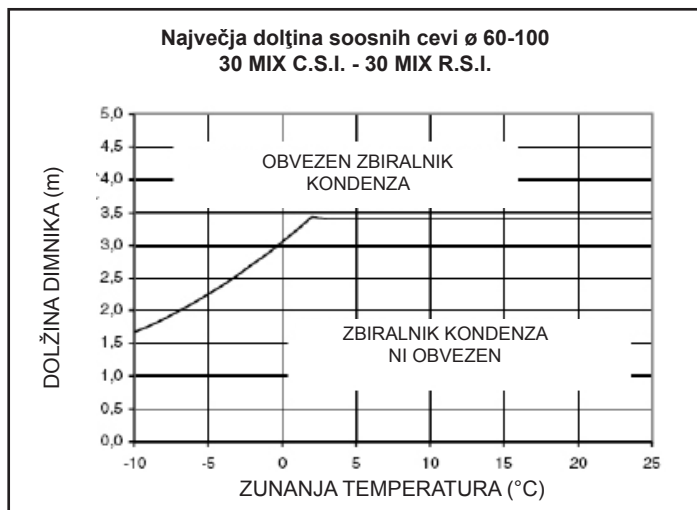
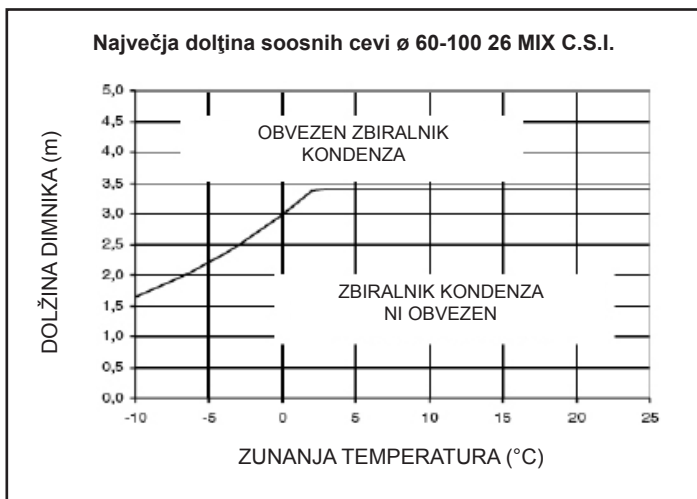

Sl. 9

Soosni cevi (ø 80-125)

Kotel je ob dobavi pripravljen za priključitev soosne cevi za odvajanje dima / dovajanje zraka. Odprtine za dovajanje zraka skozi ločeno cev je zaprta.

Soosne cevi so lahko usmerjene v poljubno smer, ki je najbolj prikladna pogojem za namestitev kotla, upoštevati pa je potrebno omejitve glede največje dolžine priključenih cevi, ki so navedene v tabeli.

Pri nameščanju upoštevajte kompletu cevi priložena navodila. Za prehod cevi skozi steno izdelajte odprtino Ø 140 mm.

| | Dolžina pokončnih in ležečih cevi (m) | padec tlaka (m) | |
|---------------|---------------------------------------|-----------------|------------|
| | | koleno 45° | koleno 90° |
| 26 MIX C.S.I. | 7,6 | 1,35 | 2,2 |
| 30 MIX C.S.I. | 7,6 | | |
| 30 MIX R.S.I. | 7,6 | | |
| 35 MIX C.S.I. | 4,2 | | |

Posebno pozornost je potrebno posvetiti zunanji temperaturi in dolžini cevi. V diagramu so navedeni pogoji, za katere je obvezna namestitev zbiralnika za kondenzirano kapljevino.

Če kotel deluje s temperaturo vode pod 60 °C, je namestitev zbiralnika kondenzirane kapljevine obvezna.

Če je zbiralnik kondenza nameščen, zagotovite 1% nagiba cevi za odvajanje dima proti zbiralniku.

Odtok iz sifona zbiralnika kondenza speljite v ustrezen odtok.

Neizolirane cevi za odvajanje dima so potencialno nevarne.

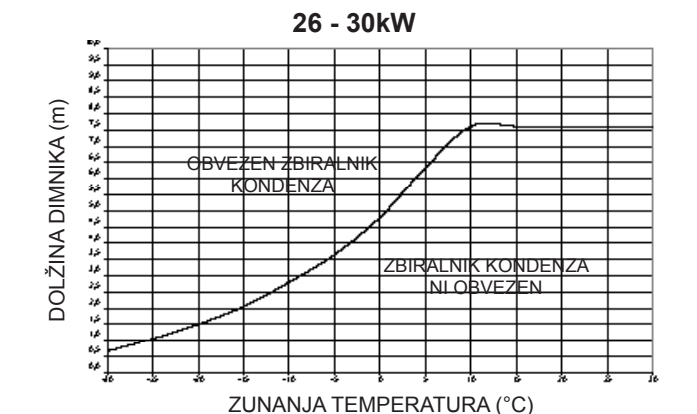

35kW

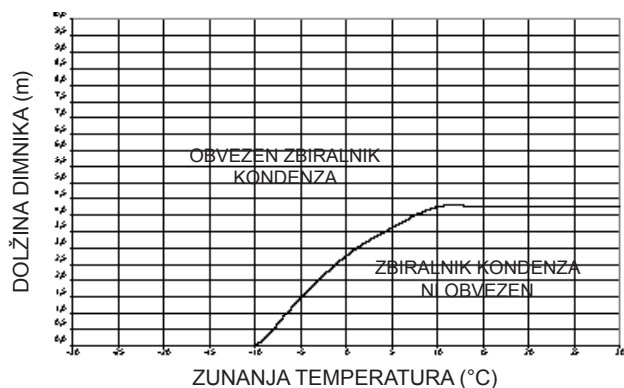

Ločeni cevi (ø 80)

Ločeni cevi sta lahko poljubno usmerjeni glede na zahteve namestitve, posebno pozornost pa je potrebno posvetiti temperaturi v prostoru namestitve in dolžini cevi dimnika. Za namestitev upoštevajte kompletu cevi priložena navodila.

| največja ravna dolžina ločenih cevi (ø 80) (m) | | padec tlaka (m) | |
|--|---------|-----------------|------------|
| | | koleno 45° | koleno 90° |
| 26 MIX C.S.I. | 15 + 15 | 1 | 1,5 |
| 30 MIX C.S.I. | 14 + 14 | | |
| 30 MIX R.S.I. | 14 + 14 | | |
| 35 MIX C.S.I. | 6 + 6 | | |

- ⚠ V primerih namestitve na prostem za izračun največje dolžine namesto sobne upoštevajte zunanjo temperaturo.
- ⚠ V primeru delovanja kotla pri temperaturi pod 50°C (npr. z atmosferskim tipalom), je največjo skupno dolžino potrebno zmanjšati za 1 m.
- ⚠ Zbiralnik kondenza se izdelava le na cevi dimnika, do 0,85 m od kotla. Izток sifona zbiralnika kondenza mora biti speljan v ustrezen odtok.
- ⚠ Zagotovite 1% nagib cevi dimnika proti zbiralniku kondenza.
- ⚠ Kotel samodejno prilagaja pretok zraka glede tip namestitve in dolžino cevi. Cevi za dovajanje zraka za zgorevanje v nobenem primeru ne zapirajte ali zmanjšujte.
- ⚠ Če je dolžina cevi drugačna od dolžin v tabeli:
 - za model 26 MIX C.S.I., vsota dolžin cevi dimnika in dovoda zraka ne sme presegati 30 metrov, posamezna cev pa ne 18 metrov
 - za model 30 MIX C.S.I. - MIX R.S.I., vsota dolžin cevi dimnika in dovoda zraka ne sme presegati 28 metrov, posamezna cev pa ne 17 metrov
 - za model 35 MIX C.S.I., vsota dolžin cevi dimnika in dovoda zraka ne sme presegati 12 metrov, posamezna cev pa ne 8 metrov.

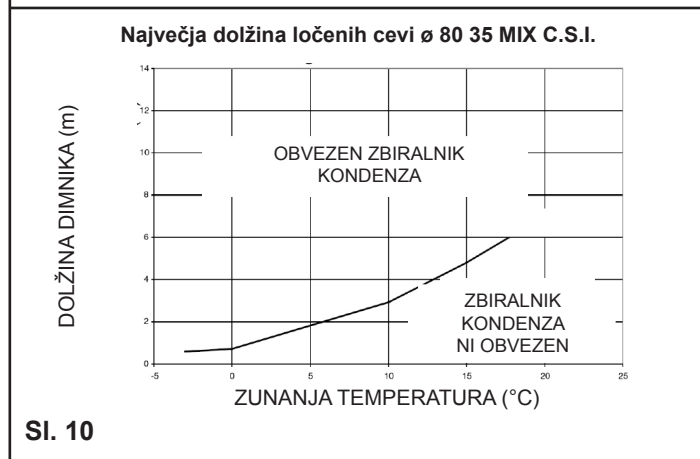
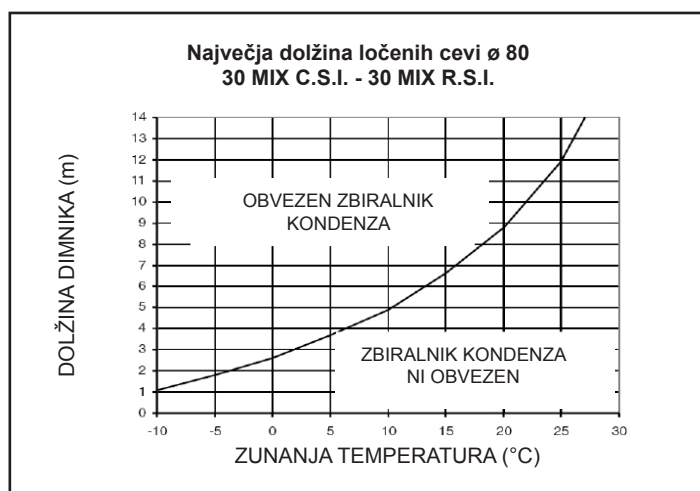
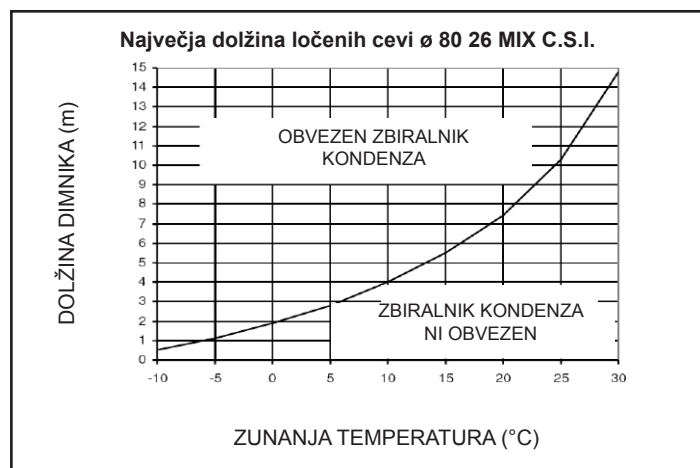

SI. 10

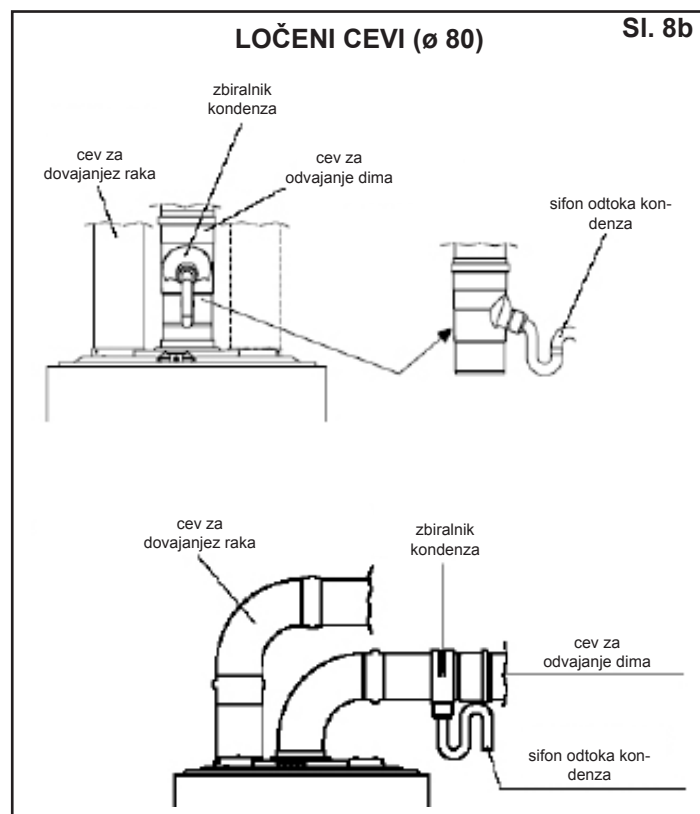

SI. 8b

| | | C.A.I. 24kW | C.A.I. R.A.I. 28kW | MIX C.S.I. 26kW | MIX C.S.I. MIX R.S.I. 30kW | MIX C.S.I. 35kW |
|---|--------------------|----------------|--------------------------|--------------------|----------------------------------|--------------------|
| Vložena toplotna moč ogrevanje/sanit. voda* (Hi) | kW | 26,70 | 31,30 | 28,80 | 33,20 | 37,80 |
| | kcal/h | 22.962 | 26.918 | 24.768 | 28.552 | 32.508 |
| Koristna toplotna moč ogrevanje/sanitarna voda* | kW | 24,03 | 28,30 | 26,21 | 30,38 | 35,31 |
| | kcal/h | 20.666 | 24.334 | 22.539 | 26.125 | 30.362 |
| Vložena toplotna moč ogrevanje (Hi) | kW | 8,30 | 10,70 | 8,50 | 9,80 | 9,95 |
| | kcal/h | 7.138 | 9.202 | 7.310 | 8.428 | 8.557 |
| Koristna toplotna moč ogrevanje | kW | 7,05 | 9,21 | 7,70 | 8,86 | 9,18 |
| | kcal/h | 6.060 | 7.923 | 6.623 | 7.619 | 7.898 |
| Vložena toplotna moč sanitarna voda* (Hi) | kW | 8,30 | 8,70 | 8,50 | 9,80 | 9,95 |
| | kcal/h | 7.138 | 7.482 | 7.310 | 8.428 | 8.557 |
| Koristna toplotna moč sanitarna voda* | kW | 7,05 | 7,49 | 7,70 | 8,86 | 9,18 |
| | kcal/h | 6.060 | 6.442 | 6.623 | 7.619 | 7.898 |
| Izkoristek Pn max - Pn min | % | 90,0-84,9 | 90,4-86,1 | 91,0-90,6 | 91,5-90,4 | 93,4-92,3 |
| Izkoristek pri 30% | % | 89,9 | 90,3 | 91,9 | 92,2 | 94,5 |
| Kategorija naprave | | II2H3B/P | II2H3B/P | II2H3B/P | II2H3B/P | II2H3B/P |
| Namembna država | | SL | SL | SL | SL | SL |
| Električna moč | W | 85 | 85 | 120 | 150 | 160 |
| Napetost električnega napajanja | V - Hz | 230-50 | 230-50 | 230-50 | 230-50 | 230-50 |
| Stopnja električne zaščitenosti | IP | X5D | X5D | X5D | X5D | X5D |
| Izgube skozi dimnik in plašč - gorilnik ne deluje | % | 0,07-0,80 | 0,07-0,80 | 0,80-0,07 | 0,80-0,07 | 0,80-0,07 |
| Ogrevanje | | | | | | |
| Tlak - Temperatura največ | bar-°C | 3-90 | 3-90 | 3-90 | 3-90 | 3-90 |
| Minimalni pritisk za standardno delovanje | bar | 0,25-0,45 | 0,25-0,45 | 0,25-0,45 | 0,25-0,45 | 0,25-0,45 |
| Območje izbiranja temperature | °C | 40-80 | 40-80 | 40-80 | 40-80 | 40-80 |
| Črpalka: tlak na voljo napeljavi | mbar | 300 | 300 | 300 | 300 | 340 |
| pri pretoku | l/h | 1000 | 1000 | 1000 | 1000 | 1000 |
| Membranska raztezna posoda | l | 8 | 8 | 8 | 8 | 10 |
| Predtlak raztezne posode | bar | 1 | 1 | 1 | 1 | 1 |
| Segrevanje sanitarne vode* | | | | | | |
| Tlak največ | bar | 6 | 6 | 6 | 6 | 6 |
| Tlak najmanj | bar | 0,15 | 0,15 | 0,15 | 0,15 | 0,15 |
| Specifični pretok po EN625 | l/min | - | - | 11,85 | 14 | - |
| Količina tople vode: Δt 30° C | l/min | 11,5 | 13,5 | - | - | 16,9 |
| Pretok tople vode najmanj | l/min | 2 | 2 | 2 | 2 | 2 |
| Območje izbiranja temperature sanitarne vode | °C | 35-60 | 35-60 | 35-60 | 35-60 | 35-60 |
| Regulator pretoka | l/min | 10 | 12 | 11 | 13 | 15 |
| Tlak plina | | | | | | |
| Imenski tlak za metan (G20) | mbar | 20 | 20 | 20 | 20 | 20 |
| Imenski tlak za U.N.P. (G30/G31) | mbar | 30 | 30 | 30 | 30 | 30 |
| Priključki | | | | | | |
| Dvižni - povratni vod ogrevanje | Ø | 3/4" | 3/4" | 3/4" | 3/4" | 3/4" |
| Vhod - izhod sanitarne vode (MIX C.S.I. - C.A.I.) | Ø | 1/2" | 1/2" | 1/2" | 1/2" | 1/2" |
| Dvižni-povratni vod sanitarne napeljave (MIX R.S.I. - R.A.I.) | Ø | - | 3/4" | - | 3/4" | - |
| Priključek plina | Ø | 3/4" | 3/4" | 3/4" | 3/4" | 3/4" |
| Mere in masa | | | | | | |
| Višina | mm | 740 | 740 | 740 | 740 | 780 |
| Širina | mm | 400 | 450 | 400 | 450 | 500 |
| Globina | mm | 332 | 332 | 332 | 332 | 332 |
| Masa kotla | kg | 30 | 33 (C.A.I.) | 34 | 36 (MIX C.S.I.) | 43 |
| Masa kotla | kg | - | 32 (R.A.I.) | - | 35 (MIX R.S.I.) | - |
| Zmogljivost ventilatorja | | | | | | |
| Presežni tlak - soosni cevi 0,85 m | mbar | - | - | 0,2 | 0,2 | 0,2 |
| Presežni tlak brez cevi | mbar | - | - | 0,35 | 0,35 | 1,15 |
| Usmerjevalniki (G20) | | | | | | |
| Usmerjevalnik zraka | Nm ³ /h | 46,914 | 54,996 | 48,34 | 54,107 | 60,724 |
| Usmerjevalnik dima | Nm ³ /h | 49,591 | 58,135 | 51,23 | 57,44 | 64,515 |
| Maksimalni odvod dima (mix-min) | gr/s | 16,92-15,01 | 19,84-17,98 | 17,45-10,24 | 19,54-13,64 | 21,93-13,17 |
| Cevi dimnika | | | | | | |
| Premer | mm | 130 | 140 | - | - | - |
| Soosni cevi dimnika | | | | | | |
| Premer | mm | - | - | 60-100 | 60-100 | 60-100 |
| Dolžina največ | m | - | - | 3,40 | 3,40 | 2,00 |
| Padec tlaka na kolenu 90°- 45° | m | - | - | 1,6/1,3 | 1,6/1,3 | 1,6/1,3 |
| Premer odprtine skozi steno | mm | - | - | 105 | 105 | 105 |
| Premer | mm | - | - | 80-125 | 80-125 | 80-125 |
| Dolžina največ | m | - | - | 7,6 | 7,6 | 4,2 |
| Padec tlaka na kolenu 90°- 45° | m | - | - | 2,2/1,35 | 2,2/1,35 | 2,2/1,35 |
| Premer odprtine skozi steno | mm | - | - | 140 | 140 | 140 |
| Ločeni cevi dimnika in dovoda | | | | | | |
| Premer | mm | - | - | 80 | 80 | 80 |
| Dolžina največ | m | - | - | 15+15 | 14+14 | 6+6 |
| Padec tlaka na kolenu 90°- 45° | m | - | - | 1,5/1 | 1,5/1 | 1,5/1 |
| NOx | | razred 3 | razred 2 | razred 2 | razred 3 | razred 3 |
| Vrednosti emisij pri največjem in najmanjšem pretoku plina G20 ** | | | | | | |
| Največji | CO b.v. manj kot | p.p.m. | 100 | 130 | 100 | 90 |
| | CO ₂ | % | 6,40 | 6,40 | 6,70 | 6,90 |
| | NOx b.v. manj kot | p.p.m. | 160 | 210 | 190 | 140 |
| | Δt dimov | °C | 113 | 106 | 133 | 132 |
| Najmanjši | CO b.v. manj kot | p.p.m. | 130 | 90 | 120 | 100 |
| | CO ₂ | % | 2,23 | 2,40 | 3,35 | 2,90 |
| | NOx b.v. manj kot | p.p.m. | 100 | 150 | 140 | 110 |
| | Δt dimov | °C | 71 | 70 | 63 | 72 |

* Vrednosti za sanitarno vodo veljajo le za modele MIX C.S.I. - C.A.I.

** C.A.I. - R.A.I.: poskus opravljen s cevmi Ø 130 (24kW), Ø 140 (28kW) - dolžina 0,5m - temperatura vode 80-60°C.

** MIX C.S.I. - MIX R.S.I.: preizkus opravljen z soosnima cevema Ø 60-100 - dolžina 0,85m - temperatura vode 80-60°C.

10.

LASTNOSTI PLINOV

| Parameter | | Metan (G20) | U.N.P. Butan (G30) |
|---|-----------------------|------------------------|--------------------------|
| | | C.A.I. - R.A.I. | |
| Indeks Wobbe manj kot (pri 15°C-1013 mbar) | MJ/m ³ S | 45,67 | 80,58 |
| Najnižja energijska vsebnost plina | MJ/m ³ S | 34,02 | 116,09 |
| | MJ/kgs | - | 45,65 |
| Imenski tlak na dovodu | mbar | 20 | 30 |
| | (mm H ₂ O) | (203,9) | (305,9) |
| Najnižji tlak plina na dovodu | mbar | 13,5 | - |
| | (mm H ₂ O) | (137,7) | - |
| 24 kW | | C.A.I. | |
| Glavni gorilnik (12 šob) | Ø mm | 1,3 | 0,77 |
| Najvišji pretok plina - ogrevanje | Sm ³ /h | 2,82 | - |
| | kg/h | - | 2,10 |
| Najvišji pretok plina - sanitarna | Sm ³ /h | 2,82 | - |
| | kg/h | - | 2,10 |
| Najnižji pretok plina - ogrevanje | Sm ³ /h | 0,88 | - |
| | kg/h | - | 0,65 |
| Najnižji pretok plina - sanitarna | Sm ³ /h | 0,88 | - |
| | kg/h | - | 0,65 |
| Najvišji tlak plina za ventilom - ogrevanje | mbar | 11,80 | 28,00 |
| | mm H ₂ O | 120,33 | 285,52 |
| Najvišji tlak plina za ventilom - sanitarna voda | mbar | 11,80 | 28,00 |
| | mm H ₂ O | 120,33 | 285,52 |
| Najnižji tlak plina za ventilom - ogrevanje | mbar | 1,30 | 3,10 |
| | mm H ₂ O | 13,26 | 31,61 |
| Najnižji tlak plina za ventilom - sanitarna voda | mbar | 1,30 | 3,10 |
| | mm H ₂ O | 13,26 | 31,61 |
| 28 kW | | C.A.I. - R.A.I. | |
| Glavni gorilnik (14 šob) | Ø mm | 1,3 | 0,77 |
| Najvišji pretok plina - ogrevanje | Sm ³ /h | 3,31 | - |
| | kg/h | - | 2,47 |
| Najvišji pretok plina - sanitarna* | Sm ³ /h | 3,31 | - |
| | kg/h | - | 2,47 |
| Najnižji pretok plina - ogrevanje | Sm ³ /h | 1,13 | - |
| | kg/h | - | 0,84 |
| Najnižji pretok plina - sanitarna* | Sm ³ /h | 0,92 | - |
| | kg/h | - | 0,69 |
| Najvišji tlak plina za ventilom - ogrevanje | mbar | 11,90 | 28,00 |
| | mm H ₂ O | 121,35 | 285,52 |
| Najvišji tlak plina za ventilom - sanitarna voda* | mbar | 11,90 | 28,00 |
| | mm H ₂ O | 121,35 | 285,52 |
| Najnižji tlak plina za ventilom - ogrevanje | mbar | 1,50 | 3,80 |
| | mm H ₂ O | 15,30 | 38,75 |
| Najnižji tlak plina za ventilom - sanitarna voda* | mbar | 1,10 | 2,50 |
| | mm H ₂ O | 11,22 | 25,49 |

| Parameter | | Metan (G20) | U.N.P. Butan (G30) |
|---|-----------------------|----------------|--------------------------|
| MIX C.S.I. - MIX R.S.I. | | | |
| Indeks Wobbe manj kot (pri 15°C-1013 mbar) | MJ/m ³ S | 45,67 | 80,58 |
| Najnižja energijska vsebnost plina | MJ/m ³ S | 34,02 | 116,09 |
| | MJ/kgs | - | 45,65 |
| Imenski tlak na dovodu | mbar | 20 | 30 |
| | (mm H ₂ O) | (203,9) | (305,9) |
| Najnižji tlak plina na dovodu | mbar | 13,5 | - |
| | (mm H ₂ O) | (137,7) | - |
| 26 kW | | | |
| MIX C.S.I. | | | |
| Glavni gorilnik (13 šob) | Ø mm | 1,35 | 0,78 |
| Najvišji pretok plina - ogrevanje | Sm ³ /h | 3,05 | - |
| | kg/h | - | 2,27 |
| Najvišji pretok plina - sanitarna | Sm ³ /h | 3,05 | - |
| | kg/h | - | 2,27 |
| Najnižji pretok plina - ogrevanje | Sm ³ /h | 0,90 | - |
| | kg/h | - | 0,67 |
| Najnižji pretok plina - sanitarna | Sm ³ /h | 0,90 | - |
| | kg/h | - | 0,67 |
| Najvišji tlak plina za ventilom - ogrevanje | mbar | 10,60 | 27,90 |
| | mm H ₂ O | 108,09 | 284,50 |
| Najvišji tlak plina za ventilom - sanitarna voda | mbar | 10,60 | 27,90 |
| | mm H ₂ O | 108,09 | 284,50 |
| Najnižji tlak plina za ventilom - ogrevanje | mbar | 1,10 | 2,60 |
| | mm H ₂ O | 11,22 | 26,51 |
| Najnižji tlak plina za ventilom - sanitarna voda | mbar | 1,10 | 2,60 |
| | mm H ₂ O | 11,22 | 26,51 |
| 30 kW | | | |
| MIX C.S.I. - MIX R.S.I. | | | |
| Glavni gorilnik (15 šob) | Ø mm | 1,35 | 0,76 |
| Najvišji pretok plina - ogrevanje | Sm ³ /h | 3,51 | - |
| | kg/h | - | 2,62 |
| Najvišji pretok plina - sanitarna* | Sm ³ /h | 3,51 | - |
| | kg/h | - | 2,62 |
| Najnižji pretok plina - ogrevanje | Sm ³ /h | 1,04 | - |
| | kg/h | - | 0,77 |
| Najnižji pretok plina - sanitarna* | Sm ³ /h | 1,04 | - |
| | kg/h | - | 0,77 |
| Najvišji tlak plina za ventilom - ogrevanje | mbar | 10,10 | 27,50 |
| | mm H ₂ O | 102,99 | 280,42 |
| Najvišji tlak plina za ventilom - sanitarna voda* | mbar | 10,10 | 27,50 |
| | mm H ₂ O | 102,99 | 280,42 |
| Najnižji tlak plina za ventilom - ogrevanje. | mbar | 1,00 | 2,80 |
| | mm H ₂ O | 10,20 | 28,55 |
| Najnižji tlak plina za ventilom - sanitarna voda* | mbar | 1,00 | 2,80 |
| | mm H ₂ O | 10,20 | 28,55 |
| 35 kW | | | |
| MIX C.S.I. | | | |
| Glavni gorilnik (16 šob) | Ø mm | 1,4 | 0,8 |
| Najvišji pretok plina - ogrevanje | Sm ³ /h | 4,00 | - |
| | kg/h | - | 2,98 |
| Najvišji pretok plina - sanitarna | Sm ³ /h | 4,00 | - |
| | kg/h | - | 2,98 |
| Najnižji pretok plina - ogrevanje | Sm ³ /h | 1,05 | - |
| | kg/h | - | 0,78 |
| Najnižji pretok plina - sanitarna | Sm ³ /h | 1,05 | - |
| | kg/h | - | 0,78 |
| Najvišji tlak plina za ventilom - ogrevanje | mbar | 9,60 | 27,30 |
| | mm H ₂ O | 97,89 | 278,38 |
| Najvišji tlak plina za ventilom - sanitarna voda | mbar | 9,60 | 27,30 |
| | mm H ₂ O | 97,89 | 278,38 |
| Najnižji tlak plina za ventilom - ogrevanje | mbar | 0,70 | 2,10 |
| | mm H ₂ O | 7,14 | 21,41 |
| Najnižji tlak plina za ventilom - sanitarna voda | mbar | 0,70 | 2,10 |
| | mm H ₂ O | 7,14 | 21,41 |

11.

VKLJUČITEV IN DELOVANJE (C.A.I. - MIX C.S.I.)

Kombinirane izvedbe so namenjene ogrevanju in segrevanju sanitarne vode.

Krmilna plošča (sl. 13) vsebuje vse pglavitne funkcije za kontrolo in upravljanje delovanja kotla.

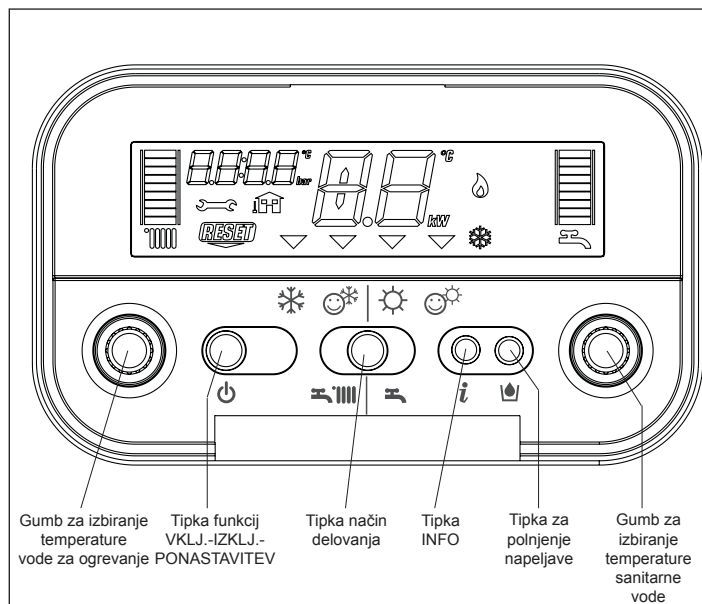

SI. 13

Opis tipk in gumbov

Gumb za izbiranje temperature vode za ogrevanje: omogoča določitev temperature vode za ogrevanje.

Gumb za izbiranje temperature sanitarne vode: omogoča določitev temperature sanitarne vode.

Tipka funkcij:

- VKLJUČENO (ON)

kotel je električno napajan in v stanju pripravljenosti, čaka na zahtevo po delovanju (☁️ - ☁️)

- IZKLJUČENO (OFF)

kotel je električno napajan, a ni pripravljen za delovanje

- PONASTAVITEV (RESET) omogoča ponovno vključitev delovanja po zastoju zaradi napake

Tipka način delovanja: omogoča izbiro načina delovanja glede na letni čas (❄️ zima - ☺️ zima comfort- ☀️ poletje - ☺️ poletje comfort).

Tipka info: zaporedoma prikaže podatke o delovanju naprave.

Tipka polnjenje napeljave: s pritiskom se vključi samodejno polnjenje napeljave za ogrevanje do vrednosti tlaka med 1 in 1,5 bar.

Opis zaslona

Skala, ki označuje temperaturo vode za ogrevanje, z ikono ogrevanja

Skala, ki označuje temperaturo sanitarne vode, z ikono delovanja sanitarnega kroga

Simbol, ki opozarja na napako delovanja (podrobnosti na str. 15)

Simbol, ki opozarja na potrebo po ponastavitvi (podrobnosti na str. 15)

Vrednost tlaka

Simbol priključenega atmosferskega tipala

Temperatura vode za ogrevanje/sanitarne vode ali

Koda napake delovanja (npr. 10 = ni plamena)

Ikona izbranega načina delovanja (postavi se pod izbrani način delovanja: ❄️ zima - ☺️ zima comfort- ☀️ poletje - ☺️ poletje comfort)

Simbol delovanja gorilnika

Vključena je zaščita proti zmrzovanju

Simbol samodejnega polnjenja napeljave

Simbol, ki opozarja na potrebo po polnjenju napeljave

SI. 14

Vključitev naprave

Kotel vključite tako:

- skozi zareze pokrova priključkov na spodnjem delu kotla poiščite ventil plina
- ventil z vrtenjem v proti urni smeri odprite (sl. 15)
- vključite električno napajanje kotla.

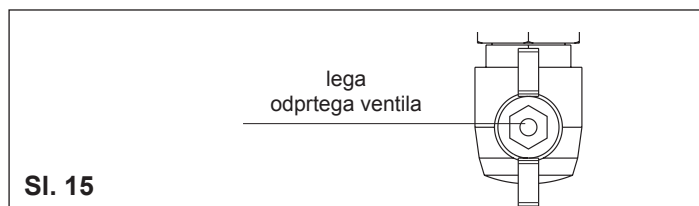

Sl. 15

Po vključitvi električnega napajanja bo kotel opravil zaporedje samodejnih preverjanj, na zaslonu se prikaže vrsta števil in črk. Če se vsi koraki samodejnega preverjanja pravilno opravijo, je kotel po približno štirih sekundah pripravljen za delovanje, zaslon je kot na sl. 16.



Sl. 16

Če pa preverjanje ni uspešno, kotel ne more delovati. Na zaslonu utripa številka "0".

V takem primeru pokličite Pooblaščen servis.

- ⚠ Kotel se vključi v enako stanje, kot je bil pred izključitvijo: če je bil kotel pred izključitvijo v načinu "zima comfort", bo tudi po ponovni vključitvi v tem stanju; če pa je bil pred izključitvijo v stanju OFF (IZKLJUČEN), bo na zaslonu dve črtici (sl. 17). Delovanje vključite s tipko

- tipko za izbiranje načina delovanja pritisnite tolikokrat, da bo kazalec v legi zelenega načina delovanja.

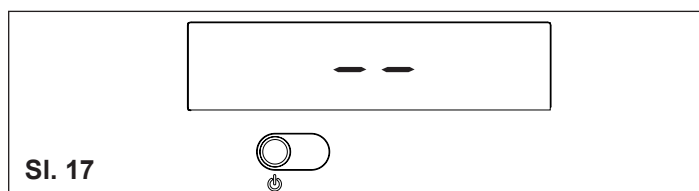

Sl. 17

- ZIMA : ko je kazalec v tej legi, kotel segreva vodo za ogrevanje in sanitarno vodo.

Deluje tudi sistem S.P.T. (Samodejno prilagajanje temperature vode za ogrevanje, glej poglavje "Funkcije kotla"). Vključen je stabilizator temperature sanitarne vode, ki zagotavlja stalno temperaturo tudi pri najmanjšem odjemu ali pri visoki temperaturi vode na vstopu. Tako se izognemo nihanju temperature vsled vžiganja in ugašanja gorilnika.

- ZIMA COMFORT : ko je kazalec v tej legi, je poleg običajnega ogrevanja in segrevanja sanitarne vode vključeno tudi vnaprejšnje ogrevanje izmenjevalnika za segrevanje sanitarne vode, kar skrajša čas segrevanja vode za sanitarne potrebe. V tej legi so vključene funkcije S.P.T. Booster in Vnaprejšnje segrevanje sanitarne vode (glej poglavje "Funkcije kotla").

- POLETJE : ko je kazalec v tej legi, je vključeno le običajno segrevanje sanitarne vode.

- POLETJE COMFORT : ko je stikalo v tej legi, kotel segreva le sanitarno vodo, vključen pa je stabilizator temperatur za majhne odjeme. Način je zelo primeren za obdobja v letu ali za kraje, kjer je voda iz vodovoda že mlačna. V takih primerih bi temperatura sanitarne vode s tradicionalnim ogrevanjem znala nihati (glej POLETJE in ZIMA COMFORT).

Določitev temperature vode za ogrevanje

Z vrtenjem gumba A (sl. 18), kadar je kazalec načina delovanja v

legah zima ali zima comfort , je mogoče določiti temperaturo vode za ogrevanje.

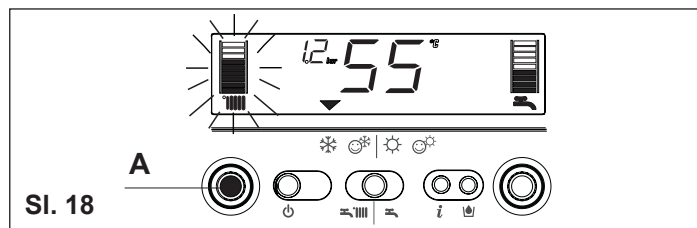

Sl. 18

Vrtenje v urni smeri temperaturo zviša, obratno pa zniža. Segmenti stolpca na zaslonu se sproti z zviševanjem temperature vključujejo (po eden vsakih 5°C). Zaslon prikazuje izbrano vrednost temperature. Kadar pri izbiranju temperature vstopite v območje funkcije S.P.T. (med 55 in 65 °C), simbol in pripadajoča skala utripata. Podrobnosti o funkciji S.P.T. so navedene na str. 15. Zaslon prikazuje izbrano vrednost temperature.

Določitev temperature vode za ogrevanje s priključenim atmosferskim tipalom

Kadar je kotlu priključeno tipalo temperature zunanega (atmosferskega) zraka, kotel samodejno izbira temperaturo vode za ogrevanje in poskrbi, da se sobna temperatura hitro prilagaja spremembam zunanje temperature. Na skali je vključen le sredinski segment (sl. 19). Če bi temperaturo želeli spremeniti, je to mogoče z gumbom za določanje temperature vode za ogrevanje, lahko jo v urni smeri zvišate ali obratno znižate glede na vrednost, ki jo izračuna sam kotel. Vsako zvišanje (za eno stopnjo udobja) se vključi en segment na skali, mogoče je popravljanje v območju med - 5 in + 5 stopenj udobja (sl. 19). Zaslon prikazuje izbrani nivo udobja s številko, vključen je pripadajoči segment v skali (sl. 20).

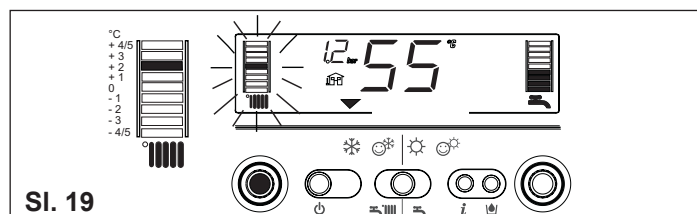

Sl. 19

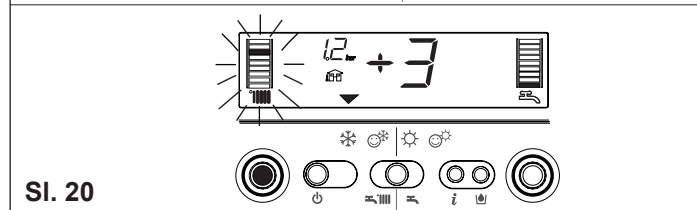

Sl. 20

Določitev temperature sanitarne vode

Temperaturo sanitarne vode določite z vrtenjem gumba B (sl. 21) v urni smeri jo zvišate, obratno pa znižate. Segmenti skale se vključujejo (po eden za vsake 3°C) s povišanjem temperature.

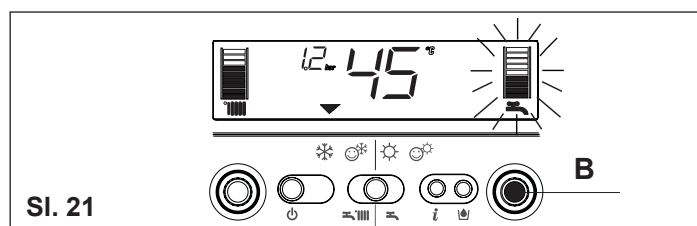



Sl. 21

Na zaslonu se izpiše izbrana temperatura.

Med izbiranjem temperature vode, najsi bo vode za ogrevanje, kot tiste za sanitarno rabo, zaslon prikazuje vrednost, ki jo izbirate. Po opravljenem izbiranju pa po približno štirih sekundah zaslon spet kaže temperaturo vode v dvižnem vodu, ki jo zaznava tipalo.

Vključitev delovanja kotla

S sobnim termostatom izberite želeno sobno temperaturo (~ 20 °C). Ob zahtevi po toploti se delovanje gorilnika vključi, na zaslonu je simbol  (sl. 22). Kotel bo deloval tako dolgo, da bodo dosežene izbrane temperature, nato pa bo prešel v stanje pripravljenosti. V primeru napake med vžigom ali med delovanjem pa se bo delovanje kotla varnostno izkjučilo.

V tem primeru bo simbol  na zaslonu ugasnil, prikazana bo koda napake in napis  (sl. 23). Morebitne napake in način ponovne vključitve delovanja so opisani v poglavju "Napake".

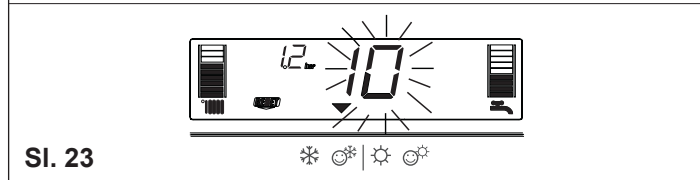

Izključitev

Začasna izključitev

V primeru krajše odsotnosti kotel izklopite s tipko . Na sredini zaslona sta dve črtici (sl. 17). Če je električno napajanje vključeno in ventil plina odprt, je kotel zaščiten tako:

- proti zmrzovanju (sl. 24): če se temperatura vode v kotlu spusti pod varno vrednost, se vključita delovanje črpalke in gorilnika pri najmanjši moči in delujeta tako dolgo, da je dosežena varnostna temperatura (35 °C). Na zaslonu se vključi simbol .
- proti blokiranju črpalke: delovanje črpalke se za kratek čas vključi vsakih 24 ur.

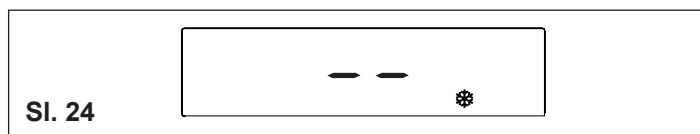

Izključitev za daljši čas

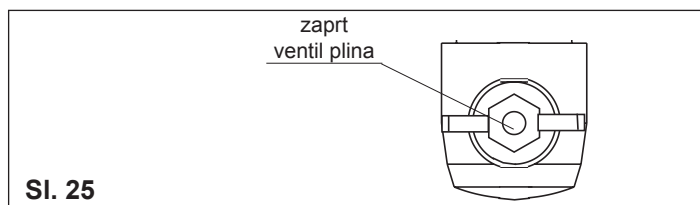

V primeru daljše odsotnosti kotel izklopite s tipko  (sl. 17). Na sredini zaslona sta dve črtici. Izklopite glavno stikalo električnega napajanja in z vrtenjem v urni smeri zaprite ventil plina pod kotlom (sl. 25).







⚠ V takem stanju sta zaščiti proti zmrzovanju in blokiranju črpalke onemogočeni. Če je nevarno, da bo zmrzovalo, napeljavo za ogrevanje izpraznite, ali napolnite s kakovostno tekočino proti zmrzovanju. Izpraznite napeljavo sanitarne vode.

Funkcije kotla

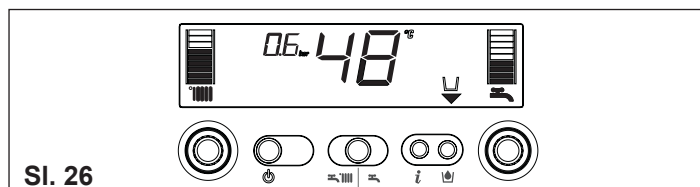
Polavtomatsko polnjenje

Kotel je opremljen z napravo za polavtomatsko polnjenje vode, ki ga vključite s tipko  kadar se na zaslonu pojavi simbol  (sl. 26).



Simbol opozarja, da tlak v napeljavi za ogrevanje ni zadosten, a kotel normalno deluje. Postopek dodajanja vode vključite s tipko . S ponovnim pritiskom tipke  je postopek dodajanja vode mogoče prekiniti. Med polnjenjem napeljave simbol kapljice na zaslonu prikazuje polnjenje napeljave  vrednost tlaka pa narašča (sl. 27).

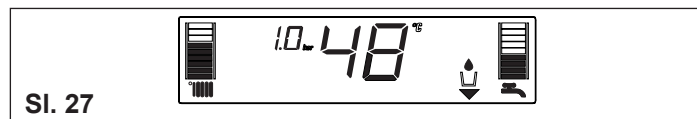



Ko je dodajanje vode zaključeno, se na zaslonu za kratek čas vključi ikona  nato pa ugasne.



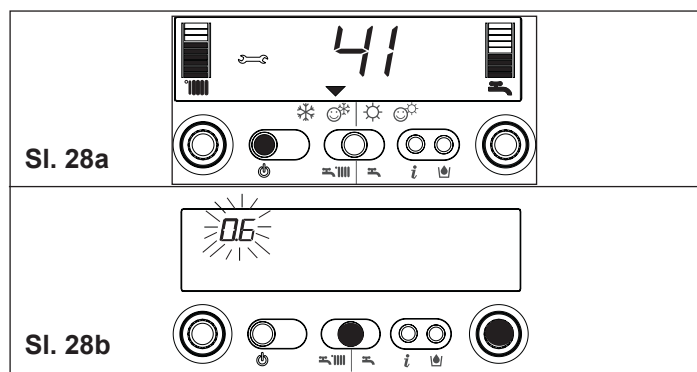

Opomba: med dodajanjem vode so druge funkcije kotla onemogočene; če npr. odprete pipo tople vode, ta ni na voljo, dokler se izvaja polnjenje kotla.

Opomba: če se vrednost tlaka v napeljavi spusti do 0.6 bar, vrednost tlaka na zaslonu utripa (sl. 28b); če pa se vrednost tlaka spusti pod najnižjo varnostno vrednost (0.3 bar), se na zaslonu za določen čas izpiše koda napake 41 (sl. 28a). Če napaka po poteku tega časa ni odpravljena, se na zaslonu izpiše koda napake 40 (glej poglavje "Napake").



V primeru kode napake najprej pritisnite , nato pa  za vključitev postopka polnjenja napeljave. Če se zahteva po dodajanju vode v napeljavo pogosto ponavlja priporočamo, da pokličete Pooblaščen tehnični servis, ki naj preveri morebitno puščanje napeljave.

Informacije

S pritiskom tipke  vsi simboli na zaslonu ugasnejo, pojavi se le napis InFO (sl. 29). Kotel s pritiskom na tipko  omogoča prikaz nekaterih za delovanje in uporabo pomembnih podatkov. Vsakokrat, ko tipko  pritisnete, se izpiše naslednji podatek. Če tipke  nekaj časa ne pritisnete, kotel samodejno izstopi iz te funkcije.

Spisek informacij:

Info 0 Prikaže napis InFO (sl. 29)

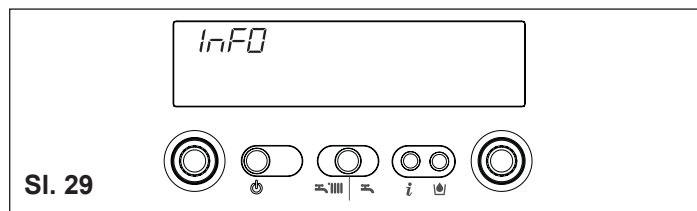

Info 1 Le če je priključeno atmosfersko tipalo, prikazuje temperaturo zraka zunaj (npr. 12 °C) (sl. 30). Zaslona prikazuje vrednosti med - 40 °C in 40 °C. Izven tega območja prikazuje "--"

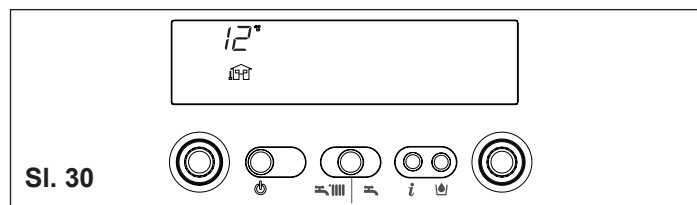

Info 2 Prikazuje tlak v napeljavi (sl. 31)

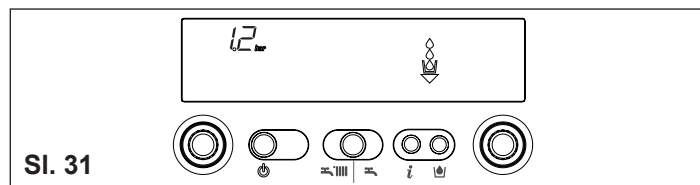

Info 3 Prikazuje izbrano temperaturo vode za ogrevanje (sl. 32)

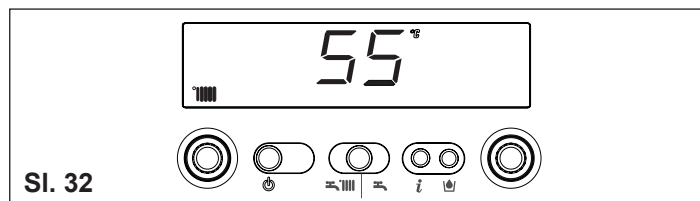

Info 4 Prikazuje izbrano temperaturo vode v sanitarni napeljavi (sl. 33).

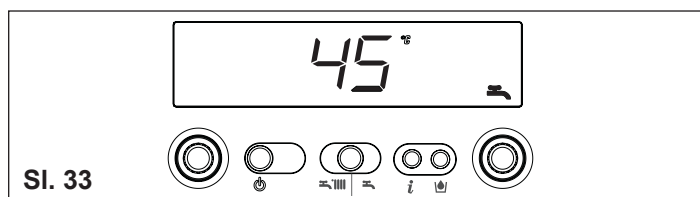

Funkcija S.P.T.

Če je izbran način delovanja "zima" je mogoče vključiti funkcijo S.P.T. (Samodejno Prilagajanje Temperature).

Če gumb za določitev temperature vode za ogrevanje zavrtite v lego vrednosti med 55 in 65 °C se vključi sistem S.P.T.: glede na izbrano sobno temperaturo in čas, ki je potreben, da je ta temperatura dosežena, kotel samodejno prilagaja temperaturo vode za ogrevanje in tako zmanjša čas delovanja gorilnika, kar pomeni večje udobje ob prihranku energije.

Funkcija S.P.T. Booster (Pospešeno ogrevanje)

Če je funkcija S.P.T. vključena v načinu delovanja "zima comfort" se vključi tudi funkcija Booster (Pospešeno ogrevanje), ki omogoča hitrejše doseganje izbran sobne temperature.

Funkcija VNAPREJŠNJE SEGREVANJE SANITARNE VODE

Ko je izbran način delovanja "zima comfort" se za sanitarni krog vključi funkcija vnaprejšnjega segrevanja, ki v tokokrogu sanitarne vode vzdržuje stalno temperaturo, kar občutno skrajša čas priprave tople sanitarne vode za vsak posamičen odjem. V krajih, kjer zime niso posebno hladne, za prihranek energije priporočamo uporabo načina delovanja zima ❄️.

V tem primeru funkciji Booster (Pospešeno ogrevanje) in Vnaprejšnje segrevanje sanitarne vode nista aktivirani.

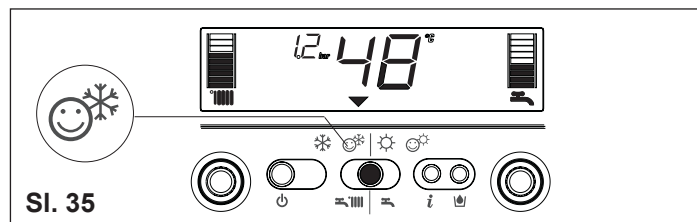
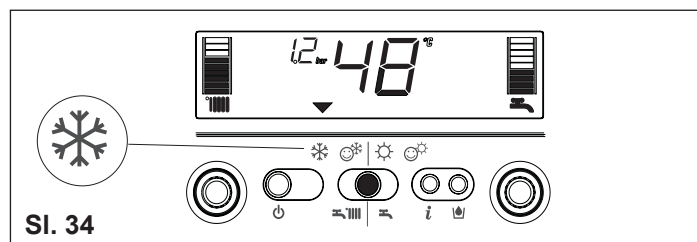

Napake

Če se med delovanjem pojavi napaka, na zaslonu ugasne simbol plamena 🔥, prikaže se utripajoča koda napake, sočasno ali posebej pa se pojavita simbola **RESET** in 🔧. Opise možnih napak najdete v naslednji tabeli.

| OPIS NAPAKE | Koda napake | Simbol RESET | Simbol 🔧 |
|--|-------------|---------------------|----------|
| ZASTOJ ZARADI ODSOTNOSTI PLAMENA (D) | 10 | DA | NE |
| MEJNI TERMOSTAT (D) | 20 | DA | NE |
| TERMOSTAT GORILNIKA (D) (MIX C.S.I.) | 21 | DA | NE |
| TERMOSTAT DIMNIH PLINOV (D) (C.A.I.) | 22 | DA | DA |
| DIMNIK ALI TLAČNO STIKALO ZRAKA (D) (MIX C.S.I.) | 30 | DA | NE |
| DIMNIK ALI TLAČNO STIKALO ZRAKA (Z) (MIX C.S.I.) | 31 | NE | DA |
| NEZADOSTEN TLAK V NAPELJAVI (D*) | 40 | DA | NE |
| NEZADOSTEN TLAK V NAPELJAVI (Z*) | 41 | NE | DA |
| PRETVORNIK TLAKA VODE (D) | 42 | DA | DA |
| NAVIDEZEN PLAMEN (D) | 50 | DA | DA |
| ELEKTRONSKO VEZJE (D) | 51-59 | DA | DA |
| TIPALO SANITARNE VODE 1 (Z°) | 60 | NE | DA |
| TIPALO PRIMARNEGA KROGA (Z) | 71 | NE | DA |
| TERMOSTAT NIZKE TEMPERATURE (Z) | 77 | DA | DA |

(D) Dokončen zastoj.

(Z) Začasen zastoj. V tem stanju skuša kotel napako samodejno odpraviti.

(°) Glej OPOMBO na naslednji strani.

(*) V primeru napake "nezadosten tlak v napeljavi" postopajte tako, kakor je opisano v poglavju "Funkcije kotla".



Ponovno delovanje

Preden skušate delovanje ponovno vključiti, počakajte vsaj 10 sekund, nato pa postopajte tako:

1) Če je na zaslonu le simbol

Simbol  pomeni, da je bila ugotovljena napaka, ki jo skuša kotel samodejno odpraviti (začasen zastoj). Če se delovanje samodejno ne uspe vključiti, sta na zaslonu mogoči dve stanji:

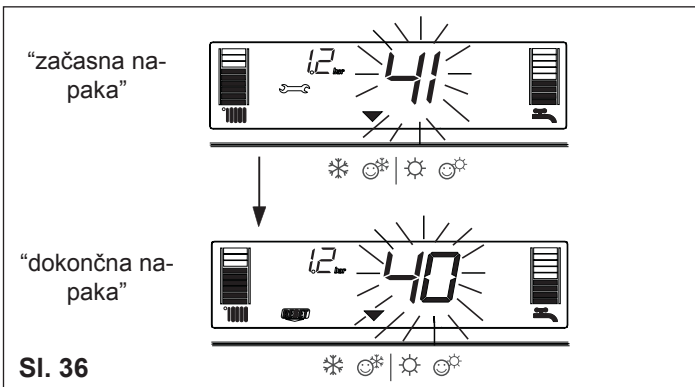

primer A (sl. 36)

simbol  ugasne, pojavi se simbol  in druga koda napake. V takem primeru postopajte tako, kakor je opisano v točki 2.



Sl. 36

primer B (sl. 37)

s simbolom  je vključen tudi simbol , ter druga koda napake. V takem primeru postopajte tako, kakor je opisano v točki 3.

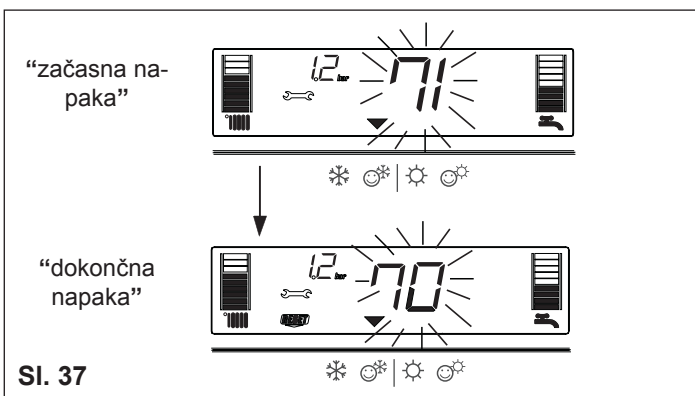

Sl. 37

2) Če je na zaslonu le simbol (sl. 38)

Za ponovno vključitev delovanja pritisnite tipko . Če plamen na gorilniku vžge in kotel normalno deluje, gre napako pripisati slučaju. Ponavljanje napake pa zahteva, da kotel pregleda Pooblaščen tehnični servis.

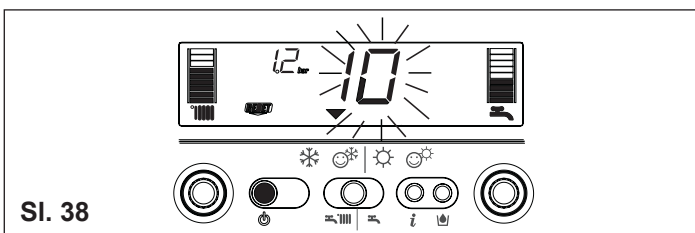

Sl. 38

3) Na zaslonu simbola in (sl. 39)

Zahteva se poseg Pooblaščenega tehničnega servisa.



Sl. 39

Opomba: Napaka tipala sanitarnega kroga - 60: kotel sicer normalno deluje, a ne zagotavlja stalne temperature sanitarne vode ni zagotovljena, je pa še vedno okrog 50°C. Koda napake se izpiše le, ko je kotel v stanju pripravljenosti.

12.

PROGRAMIRANJE PARAMETROV

Kotel je opremljen z elektronskim vezjem nove generacije, ki z vnosom/spreminjanjem vrednosti parametrov delovanja omogoča še večjo prilagodljivost delovanja potrebam in željam napeljave in uporabnika. Nastavljivi parametri so navedeni na naslednji strani.

⚠ Programiranje parametrov vedno opravite, ko je kotel v stanju OFF (IZKLJUČENO). V ta namen tipko  držite pritisnjeno tako dolgo, da bo na zaslonu "--" (sl. 40).

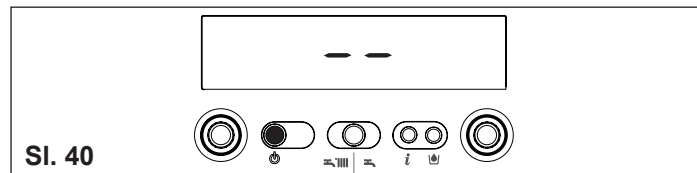

Sl. 40

Med spreminjanjem vrednosti parametrov ima tipka za izbiranje načina delovanja vlogo tipke ENTER (POTRDITEV), tipka  pa vlogo tipke ESCAPE (PREKLIC in IZHOD). Če v 10 sekundah vrednost ni potrjena, se vrednost ne shrani, nameščena je prejšnja vrednost.

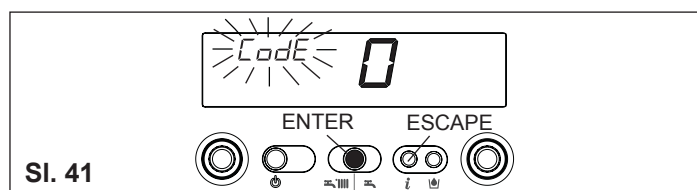

Sl. 41

Vnos gesla

Sočasno vsaj 10 sekund držite pritisnjeno tipko za izbiranje načina delovanja in tipko . Zaslon bo kot na sl. 41. Z vrtenjem gumba za določanje temperature sanitarne vode izberite vrednost vstopne kode za spreminjanje parametrov, ki jo najdete v notranjosti krmilne plošče, in potrdite z ENTER.

Spreminjanje vrednosti parametrov

Z vrtenjem gumba za določanje temperature sanitarne vode (sl. 42) se zaporedoma izpisujejo dvoštevilčne kode posameznih parametrov iz tabele. Ko se pojavi koda parametra, ki bi mu želeli spremeniti vrednost, postopajte tako:

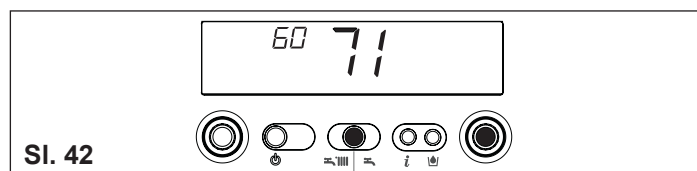

Sl. 42

- s tipko ENTER vstopite v spreminjanje vrednosti parametra. Potem, ko pritisnete tipko ENTER, na zaslonu utripa prejšnja vrednost parametra (sl. 43)

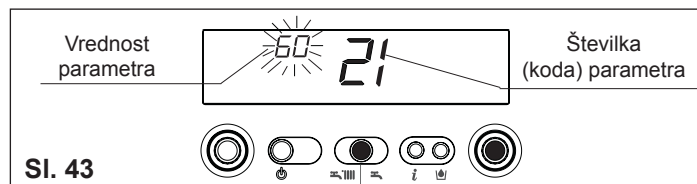

Sl. 43

- z gumbom za določanje temperature sanitarne vode izberete novo vrednost parametra
- novo vrednost potrdite z ENTER. Vrednosti prenehajo utripati (sl. 44)

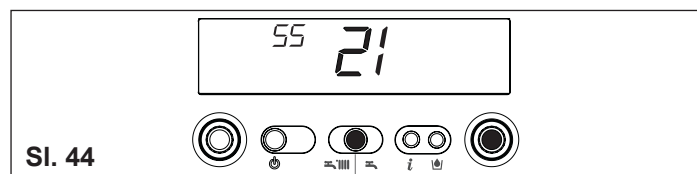

Sl. 44

- izstopite s tipko ESCAPE.

Kotel je zdaj v stanju "--" (izključeno). Delovanje ponovno vključite s tipko  (sl. 40).

C.A.I.: nastavljeni parametri

| ŠT. PAR. | OPIS PARAMETRA | ENOTA MERE | NAJMANJ | NAJVEČ | PRIVZETO (tovarniška nastavitve) | PARAMETER (določil Poobl. tehnični servis) |
|----------|---|------------|--|--------|----------------------------------|--|
| 1 | TIP PLINA | | 1 Zemeljski plin Metan 2 UNP 3 Zemeljski plin Metan FR | | 1-2 | |
| 3 | STOPNJA IZOLIRANOSTI STAVBE (+) (*) | minut | 5 | 20 | 5 | |
| 10 | NAČIN SEGREVANJA SANITARNE VODE | | 0 (OFF - IZKLJUČENO) 1 (Pretočno, trenutno) 2 (Mini zaloga) 3 (Zunanji termostatski grelnik) 4 (Zunanji grelnik s tipalom) | | 1 | |
| 11 | NAJVIŠJA TEMPERATURA SANITARNE VODE | °C | 40 | 60 | 60 | |
| 12 | PARAMETER PRI TEM MODELU NI V RABI. VREDNOSTI NE SPREMINJAJTE | | | | 60 | |
| 13 | PARAMETER PRI TEM MODELU NI V RABI. VREDNOSTI NE SPREMINJAJTE | | | | 80 | |
| 14 | PARAMETER PRI TEM MODELU NI V RABI. VREDNOSTI NE SPREMINJAJTE | | | | 5 | |
| 20 | NAČIN OGREVANJE | | 0 (OFF - IZKLJUČENO) 1 (ON - VKLJUČENO) 2 (varnostnega ventila + remote control panel) | | 1 | |
| 21 | NAJVIŠJA TEMPERATURA VODE ZA OGREVANJE | °C | 40 | 80 | 80 | |
| 22 | PARAMETER PRI TEM MODELU NI V RABI. VREDNOSTI NE SPREMINJAJTE | | | | 40 | |
| 28 | TRAJANJE ZMANJŠANE NAJV. MOČI ZA OGREVANJE | minut | 0 | 20 | 15 | |
| 29 | ČAS DO PRISILNE UGASNITVE OGREVANJA | minut | 0 | 20 | 3 | |
| 30 | PONASTAVITEV TIMERJA ZA OGREVANJE | - | 0 | 1 | 0 | |
| 40 | DELOVANJE TERMOSTATA SANIT. VODE | | 0 (OFF - IZKLJUČENO) 1 (AUTO - SAMODEJNO) 2 (ON - VKLJUČENO) | | 1 | |
| 41 | VNAPREJŠNJE SEGREVANJE SANITARNE VODE | | 0 (OFF - IZKLJUČENO) 1 (AUTO - SAMODEJNO) 2 (ON - VKLJUČENO) | | 1 | |
| 42 | FUNKCIJA S.P.T. | | 0 (OFF - IZKLJUČENO) 1 (AUTO - SAMODEJNO) | | 1 | |
| 43 | FUNKCIJA S.P.T. (POSPEŠENO) | | 0 (OFF - IZKLJUČENO) 1 (AUTO - SAMODEJNO) | | 1 | |
| 44 | FUNKCIJA KLIMATSKO KRMILJENJE | | 0 (OFF - IZKLJUČENO) 1 (AUTO - SAMODEJNO) | | 1 | |
| 45 | NAGIB KLIMATSKE KRIVULJE (OTC) (*) | - | 2,5 | 40 | 20 | |
| 48 | PARAMETER PRI TEM MODELU NI V RABI. VREDNOSTI NE SPREMINJAJTE | | | | 0 | |
| 50 | PARAMETER PRI TEM MODELU NI V RABI. VREDNOSTI NE SPREMINJAJTE | | | | 1 | |
| 61 | TEMP. SANIT. VODE ZA ZAŠČITO PROTI ZMRZOVANJU (ON) | °C | 0 | 10 | 4 | |
| 62 | TEMP. DVIŽN. VODA ZAŠČITE PROTI ZMRZOVANJU (ON) | °C | 0 | 10 | 6 | |
| 85 | POLAVTOMATSKO DODAJANJE VODE | | 0 (onemogočeno)/1 (omogočeno) | | 1 | |
| 86 | TLAK POLAVTOMATSKEGA DODAJANJA VODE (ON) | bar | 0.4 | 0.8 | 0.6 | |

MIX C.S.I.: nastavljeni parametri

| ŠT. PAR. | OPIS PARAMETRA | ENOTA MERE | NAJMANJ | NAJVEČ | PRIVZETO (tovarniška nastavitve) | PARAMETER (določil Poobl. tehnični servis) |
|----------|---|------------|--|--------|----------------------------------|--|
| 1 | TIP PLINA | | 1 Zemeljski plin Metan 2 UNP 3 Zemeljski plin Metan FR | | 1-2 | |
| 2 | MOČ KOTLA | | 26 (26kW) 30 (30kW) 34 (35kW) | | 26-30-34 | |
| 3 | STOPNJA IZOLIRANOSTI STAVBE (+) (*) | minut | 5 | 20 | 5 | |
| 10 | NAČIN SEGREVANJA SANITARNE VODE | | 0 (OFF - IZKLJUČENO) 1 (Pretočno, trenutno) 2 (Mini zaloga) 3 (Zunanji termostatski grelnik) 4 (Zunanji grelnik s tipalom) | | 1 | |
| 11 | NAJVIŠJA TEMPERATURA SANITARNE VODE | °C | 40 | 60 | 60 | |
| 12 | PARAMETER PRI TEM MODELU NI V RABI. VREDNOSTI NE SPREMINJAJTE | | | | 60 | |
| 13 | PARAMETER PRI TEM MODELU NI V RABI. VREDNOSTI NE SPREMINJAJTE | | | | 80 | |
| 14 | PARAMETER PRI TEM MODELU NI V RABI. VREDNOSTI NE SPREMINJAJTE | | | 5 | | |
| 20 | NAČIN OGREVANJE | | 0 (OFF - IZKLJUČENO) 1 (ON - VKLJUČENO) 2 (varnostnega ventila + remote control panel) | | 1 | |
| 21 | NAJVIŠJA TEMPERATURA VODE ZA OGREVANJE | °C | 40 | 80 | 80 | |
| 22 | PARAMETER PRI TEM MODELU NI V RABI. VREDNOSTI NE SPREMINJAJTE | | | | 40 | |
| 28 | TRAJANJE ZMANJŠANE NAJV. MOČI ZA OGREVANJE | minut | 0 | 20 | 15 | |
| 29 | ČAS DO PRISILNE UGASNITVE OGREVANJA | minut | 0 | 20 | 3 | |
| 30 | PONASTAVITEV TIMERJA ZA OGREVANJE | - | 0 | 1 | 0 | |
| 40 | DELOVANJE TERMOSTATA SANIT. VODE | | 0 (OFF - IZKLJUČENO) 1 (AUTO - SAMODEJNO) 2 (ON - VKLJUČENO) | | 1 | |
| 41 | VNAPREJŠNJE SEGREVANJE SANITARNE VODE | | 0 (OFF - IZKLJUČENO) 1 (AUTO - SAMODEJNO) 2 (ON - VKLJUČENO) | | 1 | |
| 42 | FUNKCIJA S.P.T. | | 0 (OFF - IZKLJUČENO) 1 (AUTO - SAMODEJNO) | | 1 | |
| 43 | FUNKCIJA S.P.T. (POSPEŠENO) | | 0 (OFF - IZKLJUČENO) 1 (AUTO - SAMODEJNO) | | 1 | |
| 44 | FUNKCIJA KLIMATSKO KRMILJENJE | | 0 (OFF - IZKLJUČENO) 1 (AUTO - SAMODEJNO) | | 1 | |
| 45 | NAGIB KLIMATSKE KRIVULJE (OTC) (*) | - | 2,5 | 40 | 20 | |
| 48 | PARAMETER PRI TEM MODELU NI V RABI. VREDNOSTI NE SPREMINJAJTE | | | | 0 | |
| 50 | PARAMETER PRI TEM MODELU NI V RABI. VREDNOSTI NE SPREMINJAJTE | | | | 1 | |
| 61 | TEMP. SANIT. VODE ZA ZAŠČITO PROTI ZMRZOVANJU (ON) | °C | 0 | 10 | 4 | |
| 62 | TEMP. DVIŽN. VODA ZAŠČITE PROTI ZMRZOVANJU (ON) | °C | 0 | 10 | 6 | |
| 85 | POLAVTOMATSKO DODAJANJE VODE | | 0 (onemogočeno)/1 (omogočeno) | | 1 | |
| 86 | TLAK POLAVTOMATSKEGA DODAJANJA VODE (ON) | bar | 0.4 | 0.8 | 0.6 | |

(*) Parametri, ki so vidni le, ko je priključeno zunanje atmosfersko tipalo in če je vrednost parametra 44 = 1 (AUTO-SAMODEJNO).

(+) Za stavbe z dobro izolacijo izberite vrednost blizu 20, za stavbe s slabo izolacijo blizu 5.

Parameter 45 "Nagib klimatske krivulje (OTC)"

Izbira krivulje je odvisna od klimatskega področja in od tipa namestitve kotla.

$$OTC = 10 \times \frac{T_m - 20}{20 - T_e}$$

T_m = Najvišja temperatura vode za ogrevanje po projektu
T_e = Najnižja zunanja temperatura po projektu

13.

VKLJUČITEV IN DELOVANJE (R.A.I. - MIX R.S.I.)

Ta tip kotla lahko deluje v več načinih:

PRIMER A) samo ogrevanje

PRIMER B) samo ogrevanje s priključenim zunanjim, termostatsko krmiljenim grelnikom za segrevanje sanitarne vode

PRIMER C) samo ogrevanje s priključenim zunanjim grelnikom s sondo (komplet po naročilu) za segrevanje sanitarne vode.

Glede na izbrani tip namestitve je potrebno določiti vrednost para-

metra "segrevanje sanitarne vode", ki jo mora namestiti. Pooblašeni tehnični servis pred prvo vključitvijo delovanja kotla.

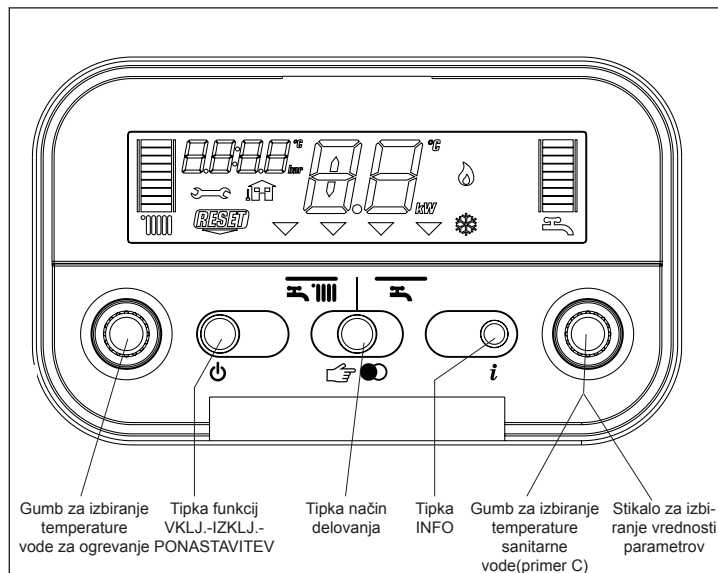

Opis tipk in gumbov

Gumb za izbiranje temperature vode za ogrevanje: omogoča določitev temperature vode za ogrevanje.

Gumb za izbiranje temperature sanitarne vode (samo primer C): omogoča določitev temperature sanitarni vodi v grelniku.

Stikalo za izbiranje vrednosti parametrov (za primere A, B in C): se uporablja za nastavitve in programiranje.

Tipka funkcij

- VKLJUČENO (ON)

kotel je električno napajen in v stanju pripravljenosti, čaka na zahtevo po delovanju (☀️ - ☀️)

- IZKLJUČENO (OFF)

kotel je električno napajen, a ni pripravljen za delovanje

- PONAŠTAVITEV (RESET) omogoča ponovno vključitev delovanja po zastoju zaradi napake

Tipka način delovanja: tipka ☀️/☀️ omogoča izbrati želeni način delovanja: vsakokrat, ko tipko pritisnete, se kazalec funkcij ▾ premakne nad eno od razpoložljivih funkcij: ☀️ (zima) ali ☀️ (poletje, funkcija je aktivna le, če je priključen zunanji grelnik sanitarne vode).

Tipka info: zaporedoma prikaže podatke o delovanju naprave.

SI. 45

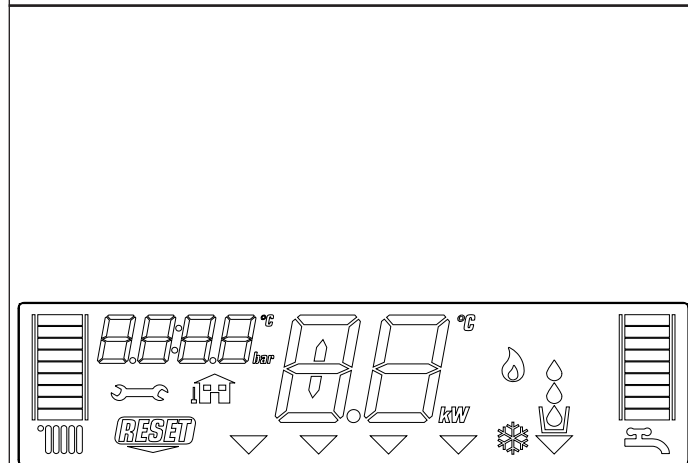

Opis zaslona

Skala, ki označuje temperaturo vode za ogrevanje, z ikono ogrevanja

Skala, ki označuje temperaturo sanitarne vode (za primer C)

Simbol, ki označuje segrevanje sanitarne vode (za primere B in C)

Simbol, ki opozarja na napako delovanja (podrobnosti na str. 21)

Simbol, ki opozarja na potrebo po ponastavitvi (podrobnosti na str. 21)

Vrednost tlaka

Simbol priključenega atmosferskega tipala

Temperatura vode za ogrevanje/sanitarne vode (za primer C)

ali

Koda napake delovanja (npr. 10 = ni plamena)

Ikona izbranega načina delovanja (postavi se pod izbrani način delovanja: ☀️ zima ali ☀️ poletje (funkcija je aktivna, če je priključen zunanji grelnik sanitarne vode))

Simbol delovanja gorilnika

Vključena je zaščita proti zmrzovanju

SI. 46

Vključitev naprave

Kotel vključite tako:

- skozi zareze pokrova priključkov na spodnjem delu kotla poiščite ventil plina
- ventil z vrtenjem v proti urni smeri odprite (sl. 47)
- vključite električno napajanje kotla.

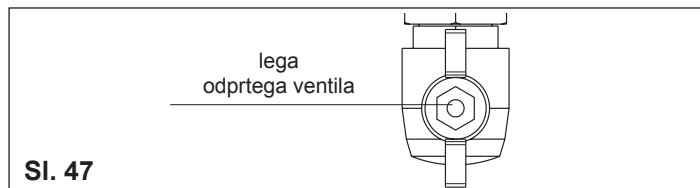

Po vključitvi električnega napajanja bo kotel opravil zaporedje samodejnih preverjanj, na zaslonu se prikaže vrsta števil in črk. Če se vsi koraki samodejnega preverjanja pravilno opravijo, je kotel po približno štirih sekundah pripravljen za delovanje, zaslon je kot na sl. 48.

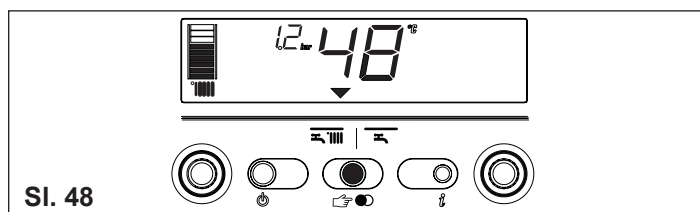

Če pa preverjanje ni uspešno, kotel ne more delovati. Na zaslonu utripa številka "0".

V takem primeru pokličite Pooblaščen servis.

⚠ Kotel se vključi v enako stanje, kot je bil pred izključitvijo: če je bil kotel pred izključitvijo v načinu "zima", bo tudi po ponovni vključitvi v tem stanju; če pa je bil pred izključitvijo v stanju OFF (IZKLJUČEN), bosta na zaslonu dve črtici (sl. 49). Delovanje vključite s tipko

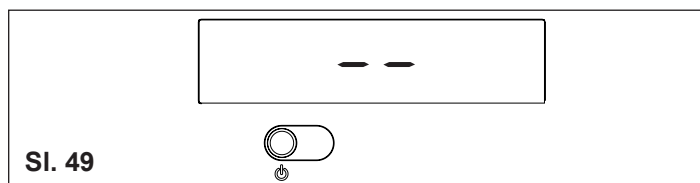

S tipko (izbiranje načina delovanja) izberite zeleni način delovanja, tako da bo kazalec nad eno od dveh možnih izbir:

ZIMA

POLETJE

Funkcija ZIMA (sl. 50)

Ko je kazalec v tej legi, kotel segreva vodo za ogrevanje, če pa je priključen zunanji grelnik sanitarne vode, segreva tudi sanitarno vodo. V tem stanju je aktivna tudi funkcija S.P.T. Booster - pospešeno ogrevanje (glej poglavje "Funkcije kotla").

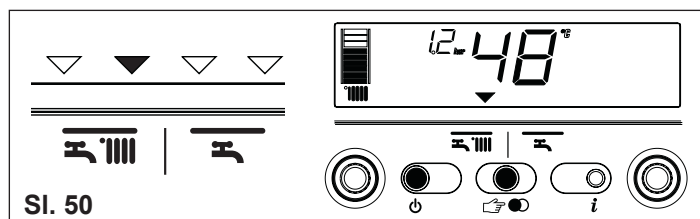

Funkcija POLETJE (samo če je priključen zunanji grelnik sanitarne vode, sl. 51)

Ko je kazalec v tej legi, kotel v grelnik sanitarne vode pošilja vodo stalne temperature.

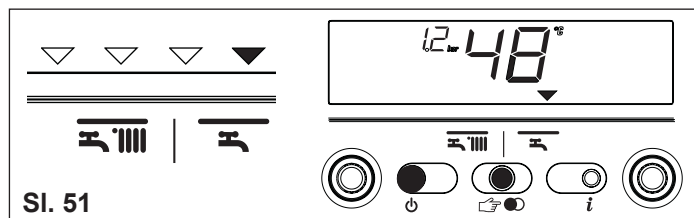

Določitev temperature vode za ogrevanje

Z vrtenjem gumba A (sl. 52), kadar je kazalec načina delovanja v legah zima , je mogoče določiti temperaturo vode za ogrevanje. Vrtenje v urni smeri temperaturo zviša, obratno pa zniža. Segmenti

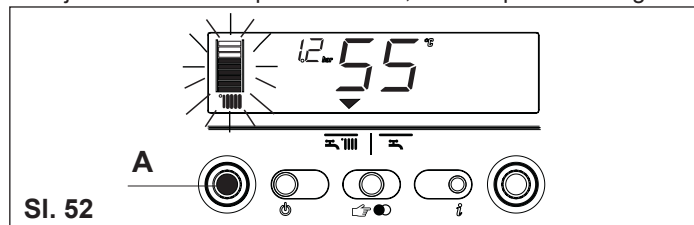

stolpca na zaslonu se sproti z zviševanjem temperature vključujejo (po eden vsakih 5°C). Zaslon prikazuje izbrano vrednost temperature.

Določitev temperature vode za ogrevanje s priključenim atmosferskim tipalom

Kadar je kotlu priključen tipalo temperature zunanjega (atmosferskega) zraka, kotel samodejno izbira temperaturo vode za ogrevanje in poskrbi, da se sobna temperatura hitro prilagaja spremembam zunanje temperature. Na skali je vključen le sredinski segment (sl. 53). Če bi temperaturo želeli spremeniti, je to mogoče z gumbom za določanje temperature vode za ogrevanje, lahko jo v urni smeri zvišate ali obratno znižate glede na vrednost, ki jo izračuna sam kotel. Vsako zvišanje (za eno stopnjo udobja) se vključi en segment na skali, mogoče je popravljanje v območju med - 5 in + 5 stopenj udobja (sl. 53). Zaslon prikazuje izbrani nivo udobja s številko, vključen je pripadajoči segment v skali (sl. 54).

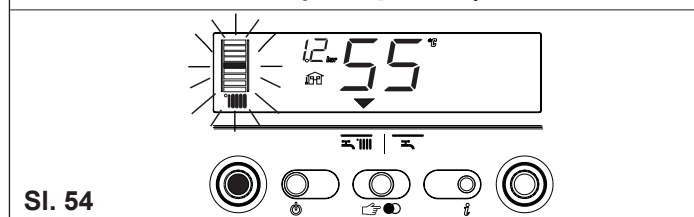
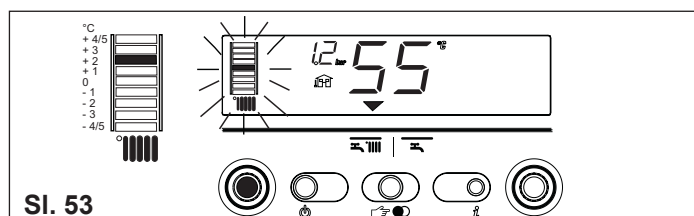

Določitev temperature sanitarne vode

PRIMER A samo ogrevanje - regulacija ni mogoča

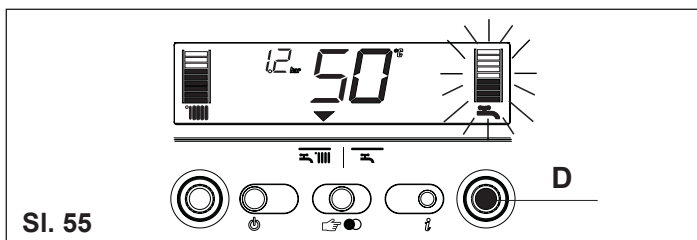

PRIMER B samo ogrevanje + zunanji termostatski grelnik sanitarne vode: v takem stanju kotel ob vsaki zahtevi po toploti v grelnik sanitarne vode pošilja toplo vodo, na zaslonu utripa ikona

PRIMER C samo ogrevanje + zunanji grelnik sanitarne vode z NTC tipalom temperature: temperaturo zaloge sanitarne vode v grelniku sanitarne vode določite z vrtenjem gumba D (sl. 55): sournu se temperatura poveča, protiurno zmanjša. Segmenti skale se vključujejo pri izbrani višji temperaturi (vsake 3 °C eden). Po približno 4 sekundah se izbrana vrednost shrani, zaslon prikazuje temperaturo vode v dviznem vodu kotla, ki jo zaznava tipalo.



Vključitev delovanja kotla

S sobnim termostatom izberite želeno sobno temperaturo (~20 °C). Ob zahtevi po toploti se delovanje gorilnika vključi, na zaslonu je simbol  (sl. 56). Kotel bo deloval tako dolgo, da bodo dosežene izbrane temperature, nato pa bo prešel v stanje pripravljenosti. V primeru napake med vžigom ali med delovanjem pa se bo delovanje kotla varnostno izključilo.

V tem primeru bo simbol  na zaslonu ugasnil, prikazana bo koda napake in napis  (sl. 57). Morebitne napake in način ponovne vključitve delovanja so opisani v poglavju "Napake".

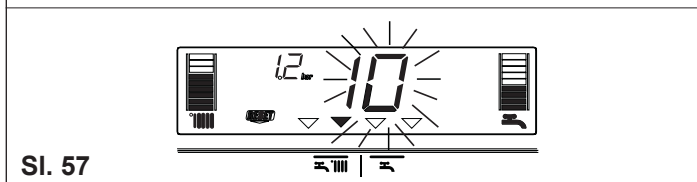

Izključitev

Začasna izključitev

V primeru krajše odsotnosti kotel izključite s tipko . Na sredini zaslona sta dve črtici (sl. 49). Če je električno napajanje vključeno in ventil plina odprt, je kotel zaščiten tako:

- proti zmrzovanju (sl. 58): če se temperatura vode v kotlu spusti pod varno vrednost, se vključita delovanje črpalke in gorilnika pri najmanjši moči in delujeta tako dolgo, da je dosežena varnostna temperatura (35 °C).

Na zaslonu se vključi simbol .

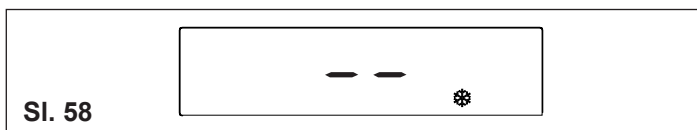

- proti blokiranju črpalke: delovanje črpalke se za kratek čas vključi vsakih 24 ur.

Izključitev za daljši čas

V primeru daljše odsotnosti kotel izključite s tipko . Na sredini zaslona sta dve črtici. Izključite glavno stikalo električnega napajanja in z vrtenjem v urni smeri zaprite ventil plina pod kotlom (sl. 59).

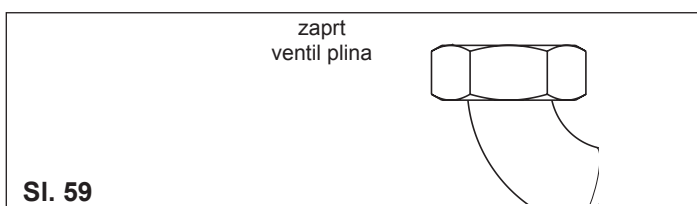

 V takem stanju sta zaščiti proti zmrzovanju in blokiranju črpalke onemogočeni. Če je nevarno, da bo zmrzovalo, napeljavo za ogrevanje izpraznite, ali napolnite s kakovostno tekočino proti zmrzovanju.

Funkcije kotla

Polnjenje napeljave

Če se vrednost tlaka v napeljavi spusti do 0.6 bar, vrednost tlaka na zaslonu utripa (sl. 60a); če pa se vrednost tlaka spusti pod najnižjo varnostno vrednost (0.3 bar), se na zaslonu za določen čas izpiše koda napake 41 (sl. 60b). Če napaka po poteku tega časa ni odpravljena, se na zaslonu izpiše koda napake 40 (glej poglavje "Napake").

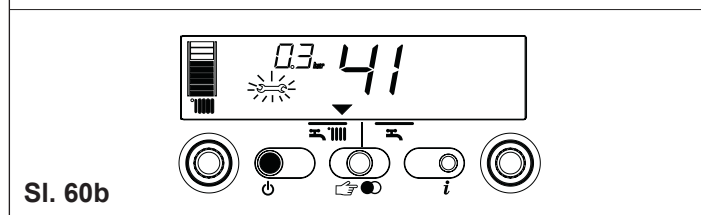
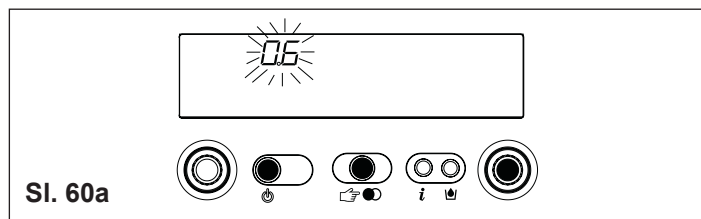



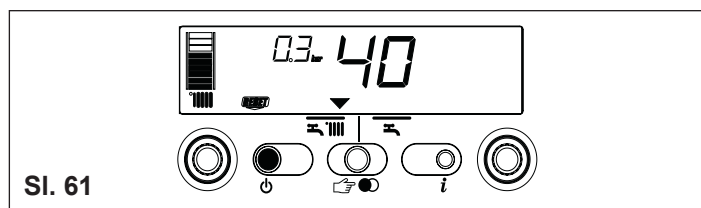

V primeru napake 40 (sl. 61) v napeljavo dodajte vodo do zahtevane vrednosti tlaka:

- pritisnite tipko 
- odprite ventil na dovodu vode, ki je zunaj kotla, in polnite tako dolgo, da bo tlak v napeljavi med 1 in 1,5 bar.



Če se potreba po dodajanju vode v napeljavo pogosto ponavlja priporočamo, da pokličete Pooblaščen tehnični servis, ki naj preveri morebitno puščanje napeljave.

Informacije

S pritiskom tipke  vsi simboli na zaslonu ugasnejo, pojavi se le napis InFO (sl. 29). Kotel s pritiskom na tipko  omogoča prikaz nekaterih za delovanje in uporabo pomembnih podatkov. Vsakokrat, ko tipko  pritisnete, se izpiše naslednji podatek. Če tipke  nekaj časa ne pritisnete, kotel samodejno izstopi iz te funkcije.

Spisek informacij:

Info 0 Prikaže napis InFO (sl.62)

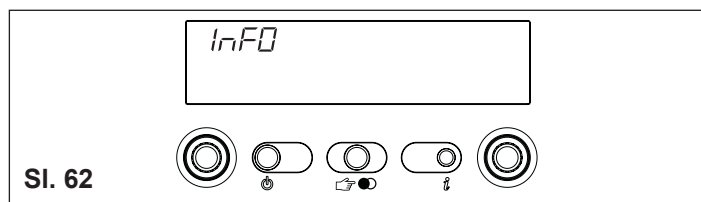

Info 1 Le če je priključeno atmosfersko tipalo, prikazuje temperaturo zraka zunaj (npr. 12 °C) (sl. 63).

Zaslon prikazuje vrednosti med - 40 °C in 40 °C. Izven tega območja prikazu " - -".

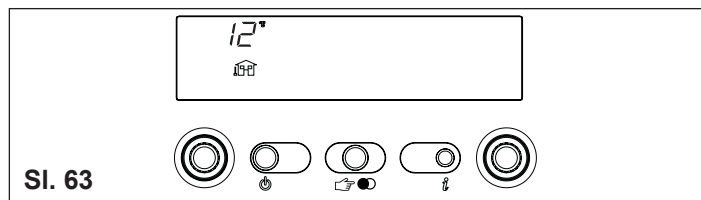

Info 2 Prikazuje tlak v napeljavi (sl. 64)

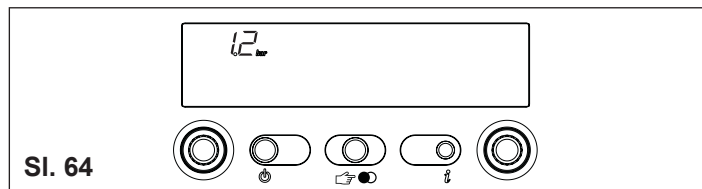

Info 3 Prikazuje izbrano temperaturo vode za ogrevanje (sl. 65)

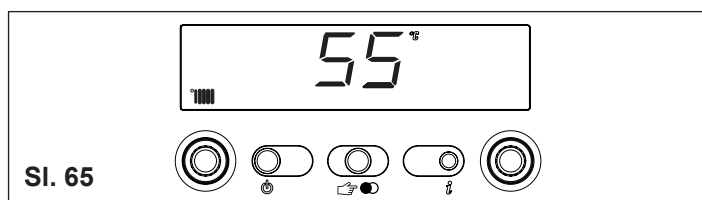

Info 4 Prikazuje izbrano temperaturo vode v sanitarni napeljavi (samo za grelnik sanitarne vode z NTC tipalom, sl. 66).

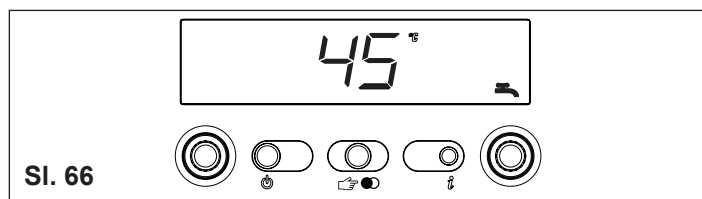



Funkcija S.P.T. Booster (Pospešeno ogrevanje)

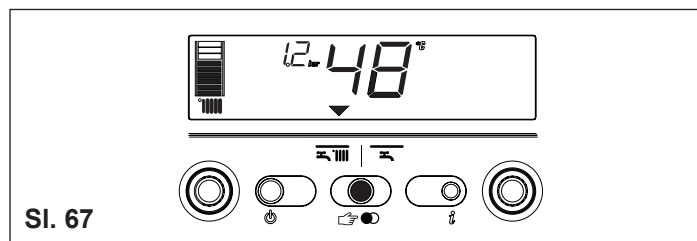

Če je funkcija S.P.T. vključena v načinu delovanja "zima" se vključi tudi funkcija Booster (Pospešeno ogrevanje), ki omogoča hitrejšo doseganje izbran sobne temperature.

Glede na izbrano sobno temperaturo in čas, ki je potreben, da je ta temperatura dosežena, kotel samodejno prilagaja temperaturo vode za ogrevanje in tako zmanjša čas delovanja gorilnika, kar pomeni večje udobje ob prihranku energije.



Napake

Če se med delovanjem pojavi napaka, na zaslonu ugasne simbol plamena , prikaže se utripajoča koda napake, sočasno ali posebej pa se pojavita simbola  in . Opise možnih napak najdete v naslednji tabeli.

| OPIS NAPAKE | Koda napake | Simbol  | Simbol  |
|--|-------------|--|--|
| ZASTOJ ZARADI ODSOTNOSTI PLAMENA (D) | 10 | DA | NE |
| MEJNI TERMOSTAT (D) | 20 | DA | NE |
| TERMOSTAT GORILNIKA (D) (MIX R.S.I.) | 21 | DA | NE |
| TERMOSTAT DIMNIH PLINOV (D) (R.A.I.) | 22 | DA | DA |
| DIMNIK ALI TLAČNO STIKALO ZRAKA (D) (MIX R.S.I.) | 30 | DA | NE |
| DIMNIK ALI TLAČNO STIKALO ZRAKA (Z) (MIX R.S.I.) | 31 | NE | DA |
| NEZADOSTEN TLAK V NAPELJAVI (D*) | 40 | DA | NE |
| NEZADOSTEN TLAK V NAPELJAVI (Z*) | 41 | NE | DA |
| PRETVORNIK TLAKA VODE (D) | 42 | DA | DA |
| NAVIDEZEN PLAMEN (D) | 50 | DA | DA |
| ELEKTRONSKO VEZJE (D) | 51-59 | DA | DA |
| TIPALO SANITARNE VODE 1 (Z°) | 60 | NE | DA |
| TIPALO PRIMARNEGA KROGA (Z) | 71 | NE | DA |
| TERMOSTAT NIZKE TEMPERATURE (Z) | 77 | DA | DA |

(D) Dokončen zastoj.

(Z) Začasen zastoj. V tem stanju skuša kotel napako samodejno odpraviti.

(°) Samo z zunanjim grelnikom sanitarne vode s tipalom temperature. Koda se pokaže le v stanju pripravljenosti.

(*) V primeru napake "nezadosten tlak v napeljavi" postopajte tako, kakor je opisano v poglavju "Funkcije kotla".



Ponovno delovanje

Preden skušate delovanje ponovno vključiti, počakajte vsaj 10 sekund, nato pa postopajte tako:

1) Če je na zaslonu le simbol



Simbol  pomeni, da je bila ugotovljena napaka, ki jo skuša kotel samodejno odpraviti (začasen zastoj). Če se delovanje samodejno ne uspe vključiti, sta na zaslonu mogoči dve stanji:

primer A (sl. 68)

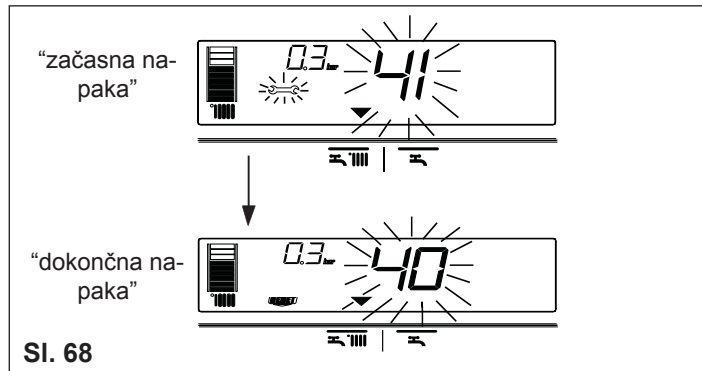
simbol  ugasne, pojavi se simbol  in druga koda napake. V takem primeru postopajte tako, kakor je opisano v točki 2.



primer B (sl. 69)

s simbolom  je vključen tudi simbol , ter druga koda napake. V takem primeru postopajte tako, kakor je opisano v točki 3.

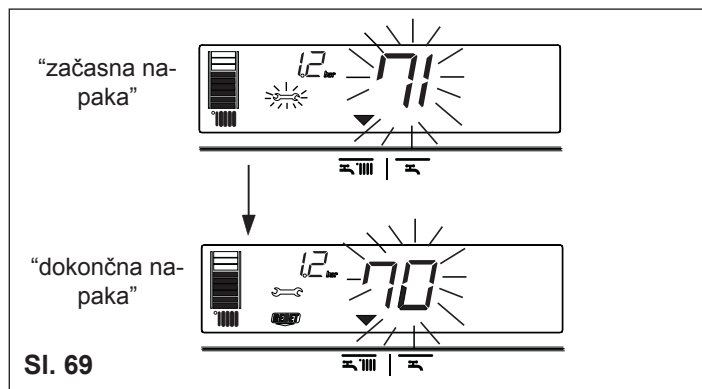

2) Če je na zaslonu le simbol (sl. 70)

Za ponovno vključitev delovanja pritisnite tipko . Če plamen na gorilniku vžge in kotel normalno deluje, gre napako pripisati slučaju. Ponavljanje napake pa zahteva, da kotel pregleda Pooblaščen tehnični servis.

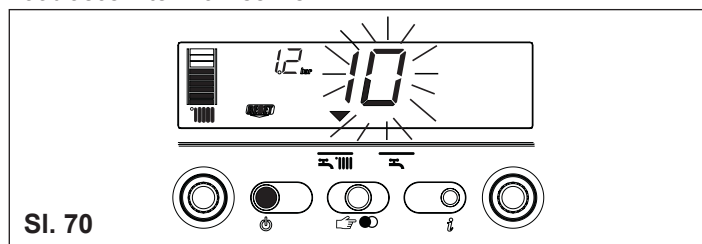

3) Na zaslonu simbola in (sl. 71)

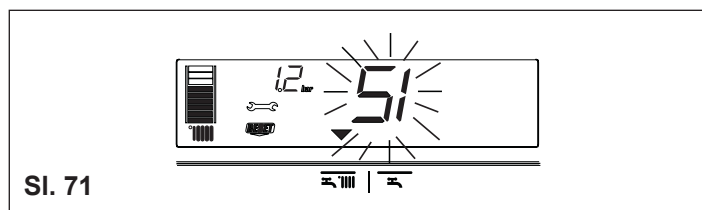

Zahteva se poseg Pooblaščenega tehničnega servisa.





14.

PROGRAMIRANJE PARAMETROV

Kotel je opremljen z elektronskim vezjem nove generacije, ki z vnosom/spreminjanjem vrednosti parametrov delovanja omogoča še večjo prilagodljivost delovanja potrebam in željam napeljave in uporabnika. Nastavljivi parametri so navedeni na naslednji strani.

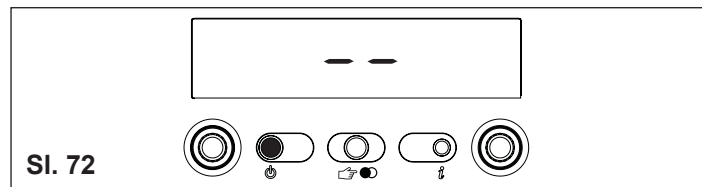
 Programiranje parametrov vedno opravite, ko je kotel v stanju OFF (IZKLJUČENO). V ta namen tipko  držite pritisnjeno tako dolgo, da bo na zaslonu “-” (sl. 72).



Med spreminjanjem vrednosti parametrov ima tipka za izbiranje načina delovanja vlogo tipke ENTER (POTRDITEV), tipka  pa vlogo tipke ESCAPE (PREKLIC in IZHOD). Če v 10 sekundah vrednost ni potrjena, se vrednost ne shrani, nameščena je prejšnja vrednost.

Vnos gesla

Sočasno vsaj 10 sekund držite pritisnjeno tipko za izbiranje načina delovanja in tipko . Zaslona bo kot na sl. 73. Z vrtenjem gumba za določanje temperature sanitarne vode izberite vrednost vstopne kode za spreminjanje parametrov, ki jo najdete v notranjosti krmilne plošče, in potrdite z ENTER.

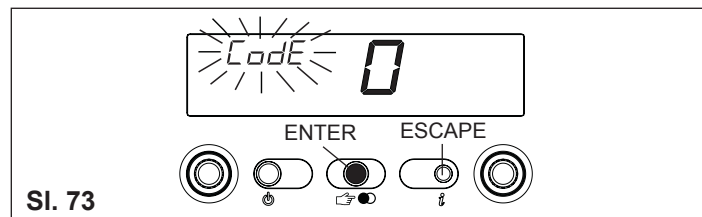

Spreminjanje vrednosti parametrov

Z vrtenjem gumba za določanje temperature sanitarne vode (sl. 74) se zaporedoma izpisujejo dvoštevilkne kode posameznih parametrov iz tabele. Ko se pojavi koda parametra, ki bi mu želeli spremeniti vrednost, postopajte tako:

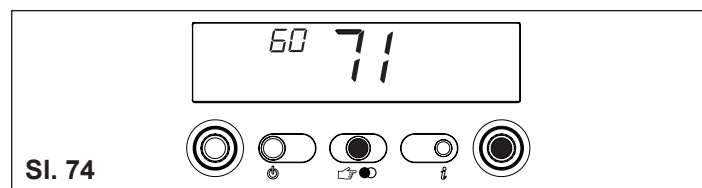

- s tipko ENTER vstopite v spreminjanje vrednosti parametra. Potem, ko pritisnete tipko ENTER, na zaslonu utripa prejšnja vrednost parametra (sl. 75)

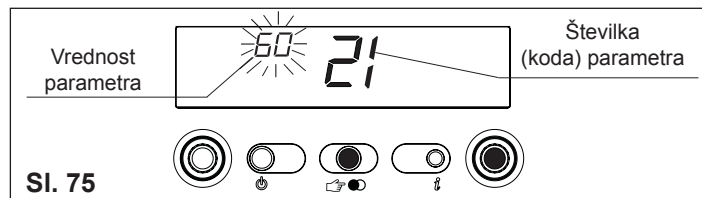

- z gumbom za določanje temperature sanitarne vode izberete novo vrednost parametra
- novo vrednost potrdite z ENTER. Vrednosti prenehajo utripati
- izstopite s tipko ESCAPE.

Kotel je zdaj v stanju “-” (Izključeno). Delovanje ponovno vključite s tipko  (sl. 72).

R.A.I.: nastavljeni parametri

| ŠT. PAR. | OPIS PARAMETRA | ENOTA MERE | NAJMANJ | NAJVEČ | PRIVZETO (tovarniška nastavev) | PARAMETER (določa Poobl. tehnični servis) |
|----------|---|------------|---|--------|--------------------------------|---|
| 1 | TIP PLINA | | 1 Zemeljski plin Metan 2 UNP 3 Zemeljski plin Metan FR | | 1-2 | |
| 3 | STOPNJA IZOLIRANOSTI STAVBE (+) (*) | minut | 5 | 20 | 5 | |
| 10 | NAČIN SEGREVANJA SANITARNE VODE | | 0 (OFF-IZKLJUČENO) 1 (Pretočno, trenutno) 2 (Mini zaloga) 3 (Zunanji termostatski grelnik - primer A in B) 4 (Zunanji grelnik s tipalom - primer C) | | 3 | |
| 11 | PARAMETER PRI TEM MODELU NI V RABI. VREDNOSTI NE SPREMINJAJTE | | | 60 | | |
| 12 | NAJVIŠJA TEMPERATURA GREJNIK | °C | 40 | 80 | 60 | |
| 13 | TEMP. VODE V ZUNANJI GREJNIK SAN. VODE | °C | 50 | 80 | 80 | |
| 14 | TEMP. ODPANJE V ZUNANJEM GREJNIKU S.V. (ON) | °C | 0 | 10 | 5 | |
| 20 | NAČIN OGREVANJE | | 0 (OFF-IZKLJUČENO) 1 (ON - VKLJUČENO) 2 (varnostnega ventila + remote control panel) | | 1 | |
| 21 | NAJVIŠJA TEMPERATURA VODE ZA OGREVANJE | °C | 45 | 80 | 80 | |
| 22 | PARAMETER PRI TEM MODELU NI V RABI. VREDNOSTI NE SPREMINJAJTE | | | 40 | | |
| 28 | TRAJANJE ZMANJŠANE NAJVEČJE MOČI ZA OGREV. | minut | 0 | 20 | 15 | |
| 29 | ČAS DO PRISILNE UGASNITVE OGREVANJA | minut | 0 | 20 | 3 | |
| 30 | PONASTAVITEV TIMERJA ZA OGREVANJE | - | 0 | 1 | 0 | |
| 40 | PARAMETER PRI TEM MODELU NI V RABI. VREDNOSTI NE SPREMINJAJTE | | | | 1 | |
| 41 | PARAMETER PRI TEM MODELU NI V RABI. VREDNOSTI NE SPREMINJAJTE | | | | 1 | |
| 42 | PARAMETER PRI TEM MODELU NI V RABI. VREDNOSTI NE SPREMINJAJTE | | | | 1 | |
| 43 | FUNKCIJA S.P.T. (POSPEŠENO) | | 0 (OFF - IZKLJUČENO) 1 (AUTO - SAMODEJNO) | | 1 | |
| 44 | FUNKCIJA KLIMATSKO KRMILJENJE | | 0 (OFF - IZKLJUČENO) 1 (AUTO - SAMODEJNO) | | 1 | |
| 45 | NAGIB KLIMATSKE KRIVULJE (OTC) (*) | - | 2,5 | 40 | 20 | |
| 48 | PARAMETER PRI TEM MODELU NI V RABI. VREDNOSTI NE SPREMINJAJTE | | | | 0 | |
| 50 | PARAMETER PRI TEM MODELU NI V RABI. VREDNOSTI NE SPREMINJAJTE | | | | 1 | |
| 61 | TEMP. SANIT. VODE ZA ZAŠČITO PROTI ZMRZOVANJU (ON) | °C | 0 | 10 | 4 | |
| 62 | TEMP. DVIŽN. VODA ZAŠČITE PROTI ZMRZOVANJU (ON) | °C | 0 | 10 | 6 | |
| 85 | PARAMETER PRI TEM MODELU NI V RABI. VREDNOSTI NE SPREMINJAJTE | | | | 1 | |
| 86 | PARAMETER PRI TEM MODELU NI V RABI. VREDNOSTI NE SPREMINJAJTE | | | | 0.6 | |

MIX R.S.I.: nastavljeni parametri

| ŠT. PAR. | OPIS PARAMETRA | ENOTA MERE | NAJMANJ | NAJVEČ | PRIVZETO (tovarniška nastavev) | PARAMETER (določa Poobl. tehnični servis) |
|----------|---|------------|---|--------|--------------------------------|---|
| 1 | TIP PLINA | | 1 Zemeljski plin Metan 2 UNP 3 Zemeljski plin Metan FR | | 1-2 | |
| 2 | MOČ KOTLA | | 26 (26kW) 30 (30kW) 34 (35kW) | | 30 | |
| 3 | STOPNJA IZOLIRANOSTI STAVBE (+) (*) | minut | 5 | 20 | 5 | |
| 10 | NAČIN SEGREVANJA SANITARNE VODE | | 0 (OFF-IZKLJUČENO) 1 (Pretočno, trenutno) 2 (Mini zaloga) 3 (Zunanji termostatski grelnik - primer A in B) 4 (Zunanji grelnik s tipalom - primer C) | | 3 | |
| 11 | PARAMETER PRI TEM MODELU NI V RABI. VREDNOSTI NE SPREMINJAJTE | | | | 60 | |
| 12 | NAJVIŠJA TEMPERATURA GREJNIK | °C | 40 | 80 | 60 | |
| 13 | TEMP. VODE V ZUNANJI GREJNIK SAN. VODE | °C | 50 | 80 | 80 | |
| 14 | TEMP. ODPANJE V ZUNANJEM GREJNIKU S.V. (ON) | °C | 0 | 10 | 5 | |
| 20 | NAČIN OGREVANJE | | 0 (OFF-IZKLJUČENO) 1 (ON - VKLJUČENO) 2 (varnostnega ventila + remote control panel) | | 1 | |
| 21 | NAJVIŠJA TEMPERATURA VODE ZA OGREVANJE | °C | 45 | 80 | 80 | |
| 22 | PARAMETER PRI TEM MODELU NI V RABI. VREDNOSTI NE SPREMINJAJTE | | | 40 | | |
| 28 | TRAJANJE ZMANJŠANE NAJVEČJE MOČI ZA OGREV. | minut | 0 | 20 | 15 | |
| 29 | ČAS DO PRISILNE UGASNITVE OGREVANJA | minut | 0 | 20 | 3 | |
| 30 | PONASTAVITEV TIMERJA ZA OGREVANJE | - | 0 | 1 | 0 | |
| 40 | PARAMETER PRI TEM MODELU NI V RABI. VREDNOSTI NE SPREMINJAJTE | | | | 1 | |
| 41 | PARAMETER PRI TEM MODELU NI V RABI. VREDNOSTI NE SPREMINJAJTE | | | | 1 | |
| 42 | PARAMETER PRI TEM MODELU NI V RABI. VREDNOSTI NE SPREMINJAJTE | | | | 1 | |
| 43 | FUNKCIJA S.P.T. (POSPEŠENO) | | 0 (OFF - IZKLJUČENO) 1 (AUTO - SAMODEJNO) | | 1 | |
| 44 | FUNKCIJA KLIMATSKO KRMILJENJE | | 0 (OFF - IZKLJUČENO) 1 (AUTO - SAMODEJNO) | | 1 | |
| 45 | NAGIB KLIMATSKE KRIVULJE (OTC) (*) | - | 2,5 | 40 | 20 | |
| 48 | PARAMETER PRI TEM MODELU NI V RABI. VREDNOSTI NE SPREMINJAJTE | | | | 0 | |
| 50 | PARAMETER PRI TEM MODELU NI V RABI. VREDNOSTI NE SPREMINJAJTE | | | | 1 | |
| 61 | TEMP. SANIT. VODE ZA ZAŠČITO PROTI ZMRZOVANJU (ON) | °C | 0 | 10 | 4 | |
| 62 | TEMP. DVIŽN. VODA ZAŠČITE PROTI ZMRZOVANJU (ON) | °C | 0 | 10 | 6 | |
| 85 | PARAMETER PRI TEM MODELU NI V RABI. VREDNOSTI NE SPREMINJAJTE | | | | 1 | |
| 86 | PARAMETER PRI TEM MODELU NI V RABI. VREDNOSTI NE SPREMINJAJTE | | | | 0.6 | |

(*) Parametri, ki so vidni le, ko je priključeno zunanje atmosfersko tipalo in če je vrednost parametra 44 = 1 (AUTO-SAMODEJNO).

(+) Za stavbe z dobro izolacijo izberite vrednost blizu 20, za stavbe s slabo izolacijo blizu 5.

Parameter 45 "Nagib klimatske krivulje (OTC)"

Izbira krivulje je odvisna od klimatskega področja in od tipa namestitve kotla.

$$OTC = 10 \times \frac{T_m - 20}{20 - T_e}$$

T m. = Najvišja temperatura vode za ogrevanje po projektu
T e. = Najnižja zunanja temperatura po projektu

Kotel je že tovarniško nastavljen pri proizvajalcu. Za U.N.P.: kotel je nastavljen za kategorijo I3B/P (G30), če se zahteva nastavitve za I3+ ali I3P (G31), izključite regulator tlaka.

Če pa bi bilo nastavitve (npr. po izrednem posegu vzdrževanja, po zamenjavi ventila plina ali po zamenjavi metana z U.N.P.) potrebno ponovno opraviti, postopajte tako.

⚠ Nastavitve največje in najmanjše moči ter električne stopnje največje in najmanjše moči za ogrevanje morajo biti opravljene v navedenem zaporedju. Opraviti jih sme le ustrezno usposobljeno osebje.

- Odvijte pritrdilni vijak pokrova priključkov (C, sl. 3c)
- Pokrov priključkov povlecite k sebi in ga odstranite (A-B) (sl. 4a)
- Odvijte vijaka (D) in odstranite ohišje (sl. 3a)
- Krmilno ploščo dvignite in nagnite v smeri naprej
- Za dva vrtljaja odvijte vijak merilnega priključka za ventilom in priključite manometer
- Z izvijačem previdno odstranite zaščitni pokrovček z vijakov za nastavitve
- Kompenzacijski priključek odklopite iz ležišča v zračni komori (MIX C.S.I.-MIX R.S.I., sl. 76)

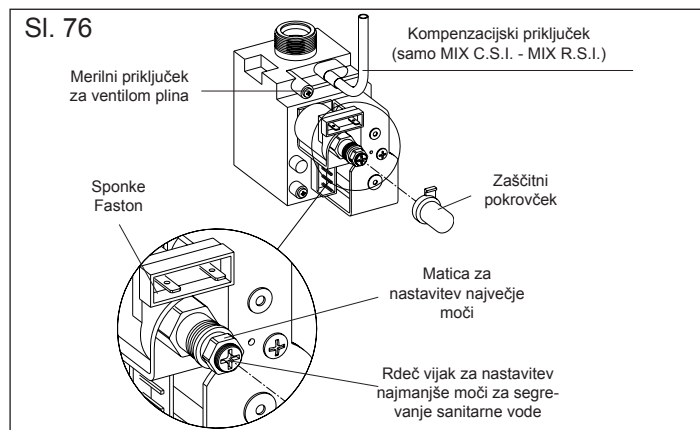

⚠ Posegi NASTAVITVE in SERVISNI POSEG je nuno opravljati, ko je kotel v stanju OFF (IZKLJUČENO). V ta namen tipko držite pritisnjeno tako dolgo, da bo na zaslonu "- -" (sl. 40 C.A.I.-MIX C.S.I.; sl. 72 R.A.I. - MIX R.S.I.).

⚠ Med spreminjanjem vrednosti parametrov ima tipka za izbiranje načina delovanja vlogo tipke ENTER (POTRDIJEV), tipka pa vlogo tipke ESCAPE (PREKLIC in IZHOD). Če v 10 sekundah vrednost ni potrjena, se vrednost ne shrani, nameščena je prejšnja vrednost.

Vnos gesla

Sočasno vsaj 10 sekund držite pritisnjeno tipko za izbiranje načina delovanja in tipko . Zaslona bo kot na sl. 41 (C.A.I. -MIX C.S.I.) in sl. 73 (R.A.I. - MIX R.S.I.). Z vrtenjem gumba za določanje temperature sanitarne vode izberite vrednost vstopne kode za spreminjanje parametrov, ki jo najdete v notranjosti krmilne plošče, in potrdite z ENTER.

Postopek nastavitve

Z vrtenjem gumba za določanje temperature sanitarne vode se zaporedoma izpisujejo koraki NASTAVITEV in SERVISNI POSEG:

- 1 tip plina
- 2 moč kotla (MIX C.S.I.-MIX R.S.I., parameter v tej fazi ni v rabi)
- 10 način segrevanja sanitarne vode (parameter v tej fazi ni v rabi)
- 3 stopnja toplotne izoliranosti stavbe (prikazuje se le, če je priključeno atmosfersko tipalo)
- 45 nagib klimatske krivulje (prikazuje se le, če je priključeno atmosfersko tipalo)
- HH delovanje kotla pri največji moči
- LL delovanje kotla pri najmanjši moči
- 23 možnost določitve najvišje temperature vode za ogrevanje
- 24 možnost določitve najnižje temperature vode za ogrevanje.

⚠ Parametre sme spreminjati strokovno usposobljeno osebje, a le če je to nujno potrebno. Proizvajalec zavrača vsako odgovornost v primeru napačne nastavitve parametrov.

TIP PLINA (P. 1)

Nameščeno vrednost spremenite tako:

- s tipko ENTER vstopite v spreminjanje vrednosti parametra. Na zaslonu utripa trenutna vrednost parametra (sl. 43 C.A.I. - MIX C.S.I.; sl. 75 R.A.I. - MIX R.S.I.)
- z gumbom za določanje temperature sanitarne vode izberite želeno vrednost parametra za tip plina (1 MTN - 2 UNP)
- novo vrednost potrdite z ENTER. Številke na zaslonu nehajo utripati.

NASTAVITEV NAJVEČJE MOČI (P. HH)

- Gumb sanitarne vode vrtite do prikaza HH na zaslonu
- Z viličastim ključem M10 na nastavitveni matici ventila plina izberite vrednost iz tabele za izbrani tip plina
- Počakajte, da se tlak na manometru umiri pri izbrani vrednosti.

NASTAVITEV NAJMANJŠE MOČI (P. LL)

- Gumb sanitarne vode vrtite do prikaza LL na zaslonu
- S križnim izvijačem z rdečim nastavitvenim vijakom nastavite vrednost iz tabele za najmanjšo moč segrevanja sanitarne vode. Pazite, da ne bi pritisnili na notranjo os.

MOŽNOST DOLOČITVE NAJVIŠJE TEMPERATURE VODE ZA OGREVANJE (P. 23)

C.A.I.-MIX C.S.I.: preverite, ali vrednost tlaka na manometru ustreza vrednosti iz tabele.

R.A.I.-MIX R.S.I.: preverite, ali je vrednost tlaka na zaslonu 255.

Če temu ni tako, tlak nastavite tako:

- gumb sanitarne vode vrtite, da bo na zaslonu vrednost 23. Počakajte, da se delovanje kotla vključi
- s tipko ENTER vstopite v spreminjanje vrednosti parametra
- C.A.I.-MIX C.S.I.: gumb sanitarne vode vrtite, da bo vrednost na manometru enaka tisti iz tabele za izbrani tip plina
- R.A.I.-MIX R.S.I.: gumb za izbiranje temperature sanitarne vode vrtite, da bo vrednost na zaslonu 255 (sl. 77)
- novo izbrano vrednost potrdite s tipko ENTER.

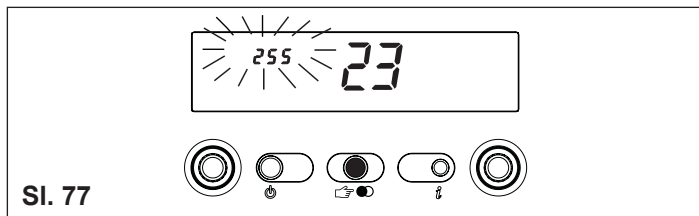

MOŽNOST DOLOČITVE NAJNIŽJE TEMPERATURE VODE ZA OGREVANJE (P. 24)

C.A.I.-MIX C.S.I.: preverite, ali vrednost tlaka na manometru ustreza vrednosti iz tabele.

R.A.I.-MIX R.S.I.: preverite, ali je vrednost tlaka na zaslonu 0.

Če temu ni tako, tlak nastavite tako:

- gumb sanitarne vode vrtite, da bo na zaslonu vrednost 24. Počakajte, da se delovanje kotla vključi
- s tipko ENTER vstopite v spreminjanje vrednosti parametra
- C.A.I.-MIX C.S.I.: gumb sanitarne vode vrtite, da bo vrednost na manometru enaka tisti iz tabele za izbrani tip plina
- R.A.I.-MIX R.S.I.: gumb za izbiranje temperature sanitarne vode vrtite, da bo vrednost na zaslonu 0 (sl. 78)
- novo izbrano vrednost potrdite s tipko ENTER.

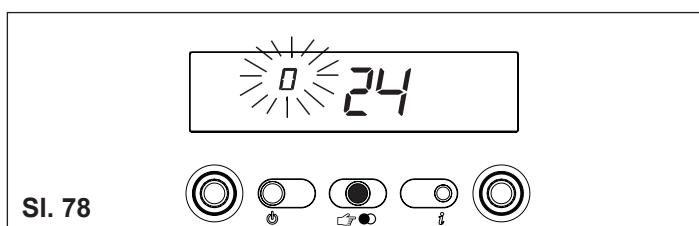

Iz postopka nastavljanja izstopite s tipko ESCAPE.

Kotel bo zdaj v stanju “- -” (Izključen).

Delovanje ponovno vključite s tipko .

- Priključite kompenzacijski priključek (MIX C.S.I.-MIX R.S.I.)
- Odstranite manometer in privijte vijak merilnega priključka.

 Po vsakem posegu na nastavitvenih sklopih naprave slednje zapečatite s pečatnim lakom.

Po opravljenih nastavitvah:

- s sobnim termostatom izberite želeno sobno temperaturo
- zaprite krmilno ploščo
- ohišje kotla ponovno namestite.

16.

ZAMENJAVA TIPA PLINA

Predelava za zgorevanje drugačnega tipa plina je preprosta tudi, če je kotel že nameščen. Predelavo mora opraviti ustrezno usposobljeno osebje. Kotel je ob dobavi pripravljen za zgorevanje Zemeljskega plina (Metana) ali U.N.P., kakor je označeno na tablici plina.

Kotel je mogoče pripraviti za zgorevanje drugega tipa plina z uporabo kompleta za predelavo, ki se dobavi po naročilu:

- komplet za zamenjavo Metana z U.N.P
- komplet za zamenjavo U.N.P. z Metanom.

Za razstavljanje upoštevajte naslednja navodila:



- Izključite električno napajanje in zaprite ventil plina
- Odstranite dele, ki ovirajo dostop do notranjih delov kotla (sl. 79-80)
- Sponki Faston termostata gorilnika odklopite s kablov (MIX C.S.I.-MIX R.S.I.)
- Odklopite sponko kabla elektrode
- Gornjo uvodnico snemite iz ležišča v zračni komori (MIX C.S.I.-MIX R.S.I.)
- Odvijte pritrdilne vijake gorilnika in slednjega skupaj z elektrodo in termostatom odstranite (MIX C.S.I.-MIX R.S.I.)
- S cevastim ali viličastim ključem odvijte šobe in podložke, in jih nadomestite s tistimi iz kompleta za predelavo

 Podložke iz kompleta obvezno namestite, tudi v primeru kolektorjev brez podložk.



- Gorilnik zopet vstavite v kurišče in ga privijte k kolektorju plina
- Uvodnico s kablom elektrode namestite v ležišče v zračni komori (MIX C.S.I.-MIX R.S.I.)
- Sponke termostata gorilnika priključite k kablom (MIX C.S.I.-MIX R.S.I.)
- Priključite kabel elektrode
- Namestite vse prej odstranjene dele
- Vključite električno napajanje in odprite ventil plina (med delovanjem preverite, ali vsi spoji na cevovodu plina tesnijo).

18.

TABLICA TEHNIČNIH PODATKOV

| | |
|--|---------------------------------|
|  | Segrevanje sanitarne vode |
|  | Ogrevanje |
| Qn | Vložena toplotna moč |
| Pn | Koristna toplotna moč |
| IP | Stopnja električne zaščitenosti |
| P. min | Tlak najmanj |
| Pmw | Tlak največ sanitarne vode |
| Pms | Tlak največ ogrevanje |
| T | Temperatura |
| η | Izkoristek |
| D | specifični pretok |
| NOx | razred NOx |

Opravite programiranje parametra “Tip plina” in opravite nastavitve, kakor opisano v pripadajočem poglavju “Nastavitve”.

-  Predelavo sme opraviti le ustrezno usposobljeno osebje.
-  Po opravljeni predelavi opravite nastavitve po navodilih v pripadajočem poglavju, in namestite kompletu priloženo nalepko o tipu plina.

17.

KONTROLA ZGOREVANJA

Da bi zagotovili in ohranili lastnosti delovanja in učinkovitosti naprave, pa tudi zato, da bi upoštevali veljavne predpise, je redno potrebno preverjati kakovost zgorevanja.

Analizo kakovosti zgorevanja opravite tako:

- z vnosom gesla vstopite v NASTAVITVE in SERVISNI POSEG, kakor je opisano v poglavju “Nastavitve”
- gumb za določanje temperature sanitarne vode vrtite in tako izberite delovanje pri največji moči (parameter HH).

 Kotel bo 4 minute deloval z največjo močjo.

C.A.I.-R.A.I.:

- odprtina za vstavljanje tipal naprave za analizo zgorevanja mora biti izdelana v ravnem delu cevi, po izstopu iz dimne komore, kakor velevajo veljavni predpisi (A, sl. 81a).









MIX C.S.I.-MIX R.S.I.:

- odstranite zaščitni pokrovček na zračni komori in izmerite z ustreznimi merilnimi inštrumenti (B, sl. 81b/c).

Prva merilna odprtina sega v cevovod za dovajanje zraka za zgorevanje, kjer je mogoče izmeriti morebitno uhajanje ali vračanje proizvodov zgorevanja v primeru soosnih cevi; Druga odprtina pa sega neposredno v cev za odvajanje proizvodov zgorevanja in služi merjenju parametrov zgorevanja in izkoristka.

 Tipalo inštrumenta za analizo zgorevanja mora biti vstavljena do naseda.

POMEMBNO: tudi med opravljanjem analize kakovosti zgorevanja je zaščita proti segrevanju vode na d 90 °C aktivna.

| | | | | | |
|--|------------------------|--|---------------|---|---|
|  | Gas type: | | Gas category: | |  |
| | PT-CZ-GR: | | | | |
| | EE-LT-SK-SI-HR-SRB-RO: | | | | |
| | MT: | | | | |
| | AL-BR-TN: | | | | |
| HU: | | | | | |
| RU: | | природный газ (Ор.н. 31800 - 34000 кДж/м³) | | | |
| IP X5D | | P. min. G20=13,5mbar (1350 Па) | |  | European Directive 92/42/EEC: η = ★★ |
| N. 0000000000 | | | |  | |
| 230 V ~ 50 Hz 120 W | | Qn = | | | D: |
|  Pmw = 6 bar T= 60 °C | | Pn = | | | NOx: |
|  Pms = 3 bar T= 90 °C | | C12-C22-C32-C42-C52-C62-C82 C12x-C32x-C42x-C52x-C62x-C82x | |  |   |
| **** | | SRB: C12-C12x-C32-C32x-C42-C42x C52-C52x-C62-C62x | | Riello S.p.A. via Ing. Pilade Riello, 7 37045 Legnago (VR) - Italy | |

1.

UPOZORENJA I ZAŠTITE

- ⚠ Pri proizvodnji kotlova u našim pogonima vodi se posebna briga o pojedinim komponentama, kako bi se zaštitilo bilo korisnika bilo instalatera od eventualnih nezgoda. Preporučuje se dakle stručnom osoblju, da nakon svakog zahvata na proizvodu, obrati posebnu pozornost na električne spojeve, a posebno na dijelove kabela s kojih je skinuta izolacije, koji ni u kojem slučaju ne smiju viriti iz stezaljke, kako bi se spriječio eventualni dodir sa "živim" dijelovima vodiča.
- ⚠ Ovaj priručnik s uputama čini sastavni dio uređaja: osigurajte da bude uvijek uz aparat, pa i u slučaju predaje drugom korisniku ili preseljenju na drugu instalaciju. U slučaju njegovog oštećenja ili gubitka zatražite od svojeg Tehničkog servisa novi primjerak.
- ⚠ Montažu kotla i svaku drugu tehničku pomoć i održavanje smije obavljati samo stručno osoblje prema važećim zakonskim propisima.
- ⚠ Kotao treba održavati barem jedanput godišnje i to pravovremeno programirati sa Tehničkim servisom.
- ⚠ Preporučuje se instalateru da poduči korisnika o radu aparata i o osnovnim mjerama zaštite.
- ⚠ Ovaj kotao se smije koristiti samo za ono za što je izričito namijenjen. Isključena je bilo kakva ugovorna i izvan ugovorna odgovornost proizvođača za štete prouzročene osobama, životinjama ili stvarima, zbog grješa pri montaži, reguliranju, održavanju ili zbog krivog korištenja.
- ⚠ Ovaj aparat služi za proizvodnju tople vode, pa mora biti spojen na instalaciju grijanja i/ili na mrežu za razvod tople sanitarne vode, zavisno o njegovim svojstvima i o njegovoj snazi.
- ⚠ Nakon skidanja ambalaže, provjerite je li sadržaj neoštećen i potpun. U slučaju nedostatka obratite se prodavaču od kojega ste aparat kupili.
- ⚠ Odvod sigurnosnog ventila mora biti spojen na odgovarajući sustav sakupljanja i odvodnje. Proizvođač aparata nije odgovoran za eventualne štete uzrokovane proradom sigurnosnog ventila.
- ⚠ Zaštitne sustave i sustave automatske regulacije aparata tijekom cijelog radnog života instalacije ne smije mijenjati ni proizvođač ni dobavljač.
- ⚠ U slučaju kvara i/ili lošeg rada aparata isključite ga i suzdržite se od bilo kakvog pokušaja popravka ili direktnog zahvata.
- ⚠ Tijekom montaže potrebno je obavijestiti korisnika da:
 - u slučaju istjecanja vode mora zatvoriti dovod vode i odmah obavijestiti Tehnički servis
 - C.A.I.-MIX C.S.I.: mora periodično provjeravati, na upravljačkoj ploči, pali li se ikona . Ovaj simbol pokazuje da tlak u instalaciji nije pravilan. U tom slučaju se mora instalacija dopuniti vodom kako je opisano u poglavlju "Funkcije kotla"
 - R.A.I.-MIX R.S.I.: povremeno mora provjeriti na upravljačkoj ploči, je li tlak između 1 e 1,5 bar. U tom slučaju se mora instalacija dopuniti vodom kako je opisano u poglavlju "Funkcije kotla"
 - se preporučuje, ako se kotao ne će duže vremena koristiti, pozvati Tehnički servis kako bi učinio slijedeće:
 - postavio glavnu sklopku aparata i onu instalacije u položaj "isključeno"
 - zatvorio sve slavine na plinu i vodi kako na instalaciji grijanja (C.A.I.-MIX C.S.I.-R.A.I.-MIX R.S.I.) tako i na sanitarnoj (samo C.A.I.-MIX C.S.I.)
 - ispraznio instalaciju grijanja (C.A.I.-MIX C.S.I.-R.A.I.-MIX R.S.I.) i sanitarnu (samo C.A.I.-MIX C.S.I.) ako postoji opasnost od zamrzavanja.

Radi sigurnosti dobro je podsjetiti da:

- ⊖ se ne preporučuje korištenje kotla bez nadzora djeci i nesposobnim osobama
- ⊖ je opasno uključivati električne uređaje ili aparate, kao što su sklopke, aparati za domaćinstvo i sl., kad se osjeća miris plina ili proizvoda izgaranja. U slučaju propuštanja plina prozračite prostoriju tako da širom otvorite vrata i prozore; zatvorite plinsku slavinu i hitno pozovite Tehnički servis
- ⊖ ne dodirujete kotao kad ste bos i kad vam je tijelo mokro ili vlažno
- ⊖ pritisćite tipku  dok se na pokazivaču ne pokaže "- -" i isključite električno napajanje kotla postavljanjem dvopolne sklopke u položaj isključeno, prije svakog čišćenja kotla

- ⊖ da je zabranjeno mijenjati i prilagođivati zaštitne uređaje ili postavne vrijednosti bez ovlaštenja ili uputa proizvođača
- ⊖ zaštitni uređaj za dimne plinove (samo za modele C.A.I. i R.A.I.): kotao je opremljen sustavom nadzora pravilnog odvođenja produkata izgaranja (termostat dimnih plinova); koji u slučaju grješke blokira rad kotla. Za povratak u normalna način rada pritisnite tipku . Ako grješka nije uklonjena pozovite stručnu osobu iz tehničkog servisa. Sklop za nadzor pravilnog odvođenja dimnih plinova ne smije biti ni u k kojem ojem slučaju isključen. U slučaju zamjene sklopa, ili njegovih oštećenih dijelova, moraju se koristiti samo originalni zamjenski dijelovi.
- ⊖ nastojite izbjegavati začepljivati ili smanjivati otvore za zračenje prostorije u kojoj je smješten kotao. Samo za modele C.A.I. i R.A.I.: otvori za zračenje su potrebni za dobro izgaranje
- ⊖ ne ostavljajte posude i zapaljive tvari u prostoriji u kojoj je montiran aparat
- ⊖ ne ostavljajte ambalažu na dohvata djeci
- ⊖ nemojte koristiti aparat za druge svrhe osim onih za koje je namijenjen
- ⊖ ne ostavljajte predmete na kotlu
- ⊖ nemojte povlačiti, odvajati i uvijati električne kabele koji izlaze iz kotla niti onda kad je kotao odvojen od električnog napajanja zabranjeno je dirati zapečaćene dijelove.

2.

MONTAŽA KOTLA

Kotao smije montirati samo stručno osoblje. Kotao se razlikuje po slijedećim modelima:

| Model | Tip | Kategorija | Snaga |
|------------|---------------|-------------------|-------|
| C.A.I. | Kombinirani | B _{11BS} | 24 kW |
| C.A.I. | Kombinirani | B _{11BS} | 28 kW |
| R.A.I. | Samo grijanje | B _{11BS} | 28 kW |
| MIX C.S.I. | Kombinirani | C | 26 kW |
| MIX C.S.I. | Kombinirani | C | 30 kW |
| MIX C.S.I. | Kombinirani | C | 35 kW |
| MIX R.S.I. | Samo grijanje | C | 30 kW |

Exclusive C.A.I. je kotao tipa B_{11BS} za grijanje i proizvodnju tople sanitarne vode; Exclusive R.A.I. je zidni kotao tipa B_{11BS} za grijanje. Ovaj tip se ne može ugrađivati u spavaće sobe, kupaonice i tamo gdje postoje otvorena ognjišta bez posebnog dovoda zraka.

Exclusive MIX C.S.I. je zidni kotao tipa C za grijanje i proizvodnju tople sanitarne vode; Exclusive MIX R.S.I. je zidni kotao tipa C koji može raditi u različitim uvjetima:

- SLUČAJ A: samo grijanje. Kotao ne daje sanitarnu vodu
- SLUČAJ B: samo grijanje uz spojen vanjski bojler kojim upravlja termostat za pripremu tople sanitarne vode
- SLUČAJ C: samo grijanje uz spojen vanjski bojler (komplet pribora na zahtjev), kojim upravlja osjetnik za pripremu tople sanitarne vode. ko se spaja bojler, koji nije naše proizvodnje, provjerite ima li korišteni NTC osjetnik otpor slijedećih karakteristika: 10 kOhm kod 25°C, B 3435 ±1%.

Zavisno o izabranoj vrsti instalacije, potrebno je postaviti parametar "sanitarni način". Za opis parametra i postupak njegovog postavljanja pogledajte str. 43.

Ova vrsta aparata se može montirati u bilo koju vrstu prostorije i ne postoje nikakva ograničenja vezana za uvjete prozračivanja i za zapremninu prostorije.

Zavisno o korištenom odvodu dima razlikuju se slijedeće grupe: C12,C12x; C22; C32,C32x; C42,C42x; C52,C52x (samo 26kW i 30kW); C62,C62x; C82,C82x.

Montaža se mora izvesti u skladu s važećim zakonskim propisima.

Kako bi pravilno smjestili aparat pazite da:

- ne bude iznad štednjaka ili drugog aparata za kuhanje
- se može pristupiti u unutrašnjost kotla radi obavljanja normalnih zahvata održavanja, pa zato poštuju minimalne predviđene razmake i to najmanje 2,5 cm sa svake strane i 20 cm ispod aparata
- je zabranjeno ostavljanje zapaljivih tvari u prostoriji u koju je smješten kotao

- stijene osjetljive na toplinu (primjerice drvo) moraju biti na odgovarajući način izolirane.

Kotao se serijski isporučuje s nosačem i šablonom za pripremu montaže (sl. 2).

Za montažu učinite slijedeće:

- učvrstite ploču za držanje kotla (F) sa šablonom za pripremu montaže (G) na zid i pomoću libele postavite u vodoravan položaj
- označite 4 rupe (Ø 6 mm) predviđene za učvršćivanje ploče za držanje kotla (F) i 2 rupe (Ø 4 mm) za učvrđivanje čabloni za pripremu montaže (G)
- provjerite jesu li sve mjere točne, pa bušilicom sa svrdlom navedenog promjera izbušite rupe
- učvrstite ploču sa šablonom na zid pomoću usadnica koje su isporučene u priboru
- spojite vodu i plin.

Kad je kotao montiran mogu se ukloniti vijci D₁ (sl. 3a). Po završetku montaže kotla i njegovom spajanju na mreže vode i plina postavite poklopac spojeva tako da se kuke poklopca zakače na ovalne rupe u donjem dijelu kotla (A-B, sl. 3b). Učvrstite poklopac spojeva vijkom C (sl. 3c) koji se nalazi u vrećici s dokumentacijom uz kotao.

3. PRIKLJUČCI VODE

Položaj i dimenzije priključaka vode su prikazani na slici 2:

| | |
|---------------------------------|-------------------------------|
| A - povratni vod grijanja | 3/4" |
| B - potisni vod grijanja | 3/4" |
| C - priključak plina | 3/4" |
| D - izlaz sanitarne vode | 1/2" (samo C.A.I.-MIX C.S.I.) |
| E - ulaz sanitarne vode | 1/2" (samo C.A.I.-MIX C.S.I.) |
| F - ploča za držanje kotla | |
| G - šablona za pripremu montaže | |

Ako je tvrdoća vode veća od 28°Fr preporučuje se koristiti omekšivač da se spriječi bilo kakvo taloženje kamenca.

4. PRIKLJUČAK PLINA

Prije priključivanja aparata na plinsku mrežu provjerite:

- jesu li poštovane sve važeće norme
- odgovara li vrsta plina onoj za koju je aparat pripremljen
- jesu li cijevi čiste.

Predviđeno je vanjsko vođenje plinskih cijevi. U slučaju da cijev prolazi kroz zid, ona će morati proći kroz središnju rupu na donjem dijelu šablone. Preporučuje se ugraditi na plinsku cijev filter odgovarajućih dimenzija, ako u razvodnoj mreži ima krutih četica. Nakon montaže pregledajte u skladu s važećim normama jesu li svi spojevi dobro zabrtvljeni.

5. ELEKTRIČNA SPAJANJA

Da biste pristupili električnim dijelovima učinite slijedeće:

- otpustite vijak za učvršćivanje poklopca spojeva (C, sl. 3c)
 - izvucite poklopac iz sjedišta povlačenjem prema sebi (A-B) (sl. 4a)
 - skinite plašt odvijanjem vijaka za učvršćenje (D) (sl. 3a)
 - podignite upravljačku ploču i zatim je zakrenite prema naprijed
 - otvorite poklopce rednih stezaljki pomicanjem u smjeru strjelice (sl. 4b): E priključci visokog napona 230 V; F priključci niskog napona; G priključak osjetnika bojlera, samo MIX R.S.I.-R.A.I.).
- Povežite na električnu mrežu preko sklopke koja prekida sve vodiče i čiji je razmak kontakta barem 3,5 mm (EN 60335-1, kategorija III). Aparat radi s izmjeničnim naponom 230 Volta/50 Hz, ima električnu snagu od 85 W (C.A.I.-R.A.I.), 120 W (26kW MIX C.S.I.), 150 W (30kW MIX C.S.I.-MIX R.S.I.) i 160 W (35kW MIX C.S.I.), a izrađen je u skladu s normom EN 60335-1. Obvezno je priključiti aparat na sigurno uzemljenje prema važećim normama. Osim toga preporučuje se poštovati polaritet faza nula (L-N). Kotao može raditi s napajanjem faza-nula ili faza-faza. Za plivajuće napajanje, odnosno ono čiji izvor nema referentno uzemljenje potrebno je koristiti izolacijski transformator s uzemljenim sekundarom.

- ⚠ Vodič za uzemljenje mora biti par cm duži od ostalih vodiča.
- ⚠ Zabranjeno je korištenje cijevi za plin i/ili vodu za uzemljenje električnih aparata.
- ⚠ Instalater je odgovoran za dobro uzemljenje aparata; proizvođač ne odgovara za eventualne štete nastale zbog toga što aparat nije uopće ili je loše uzemljen.

Za električna spajanja koristite napojni kabel ispušten s aparatom. Vanjski termostat i/ili vremenski programator spajaju se kako je prikazano na shemi na str. 146.

U slučaju zamjene napojnog kabela, koristite kabel tipa HAR H05V2V2-F, 3 x 0.75.

6. PUNJENJE I PRAŽNENJE INSTALACIJE

Nakon što je spojena voda može se pristupiti punjenju instalacije za grijanje.

Ovaj postupak se mora učiniti na hladno na slijedeći način:

- otvorite za dva ili tri okretaja ventil za automatsko ispuštanje zraka (A, sl. 5a i 5b);
- provjerite je li otvorena slavina za ulaz hladne vode (samo MIX C.S.I. - C.A.I.)
- otvorite slavinu za punjenje (C, u kotlu kod MIX C.S.I. - C.A.I., izvana kod MIX R.S.I. - R.A.I.) dok tlak na manometru (D) ne bude između 1 i 1,5 bar (plavo polje) (sl. 5a i 5b).

Nakon punjenja zatvorite slavinu za punjenje.

Kotao je opremljen učinkovitim odjeljivačem zraka pa nisu potrebni nikakvi ručni zahvati.

Plamenik se pali tek kad je završeno ispuštanje zraka.

NAPOMENA (samo MIX C.S.I. - C.A.I.): iako je kotao opremljen poluautomatskim uređajem za punjenje, prvo punjenje se mora obaviti otvaranjem slavine C.

NAPOMENA (samo MIX R.S.I. - R.A.I.): kotao nema ručnu slavinu za punjenje instalacije, ugradite vanjsku ili provjerite ima li vanjski bojler slavinu.

Za pražnjenje instalacije postupite na slijedeći način:

- ugasite kotao
- čespojte gumeno crijevo, koje se serijski isporučuje, na ispusni ventil kotla (E, sl. 5a i 5b)
- ručno otvorite ventil (E)
- ispraznite najniže točke instalacije.

Pražnjenje sanitarne instalacije (samo MIX C.S.I. - C.A.I.)

Uvijek kad postoji opasnost od zamrzavanja, mora se isprazniti sanitarna instalacija na slijedeći način:

- zatvorite glavnu slavinu za dovod vode
- otvorite sve slavine za toplu i hladnu vodu
- ispraznite najniže točke instalacije.

POZOR

Ispust sigurnosnog ventila (B) mora se spojiti na odgovarajući sustav sakupljanja. Proizvođač se ne može smatrati odgovornim za eventualne poplave uzrokovane proradom sigurnosnog ventila.

7. ODVOĐENJE PROIZVODA IZGARANJA I USIS ZRAKA (C.A.I.-R.A.I.)

Kotao je opremljen sustavom nadzora pravilnog odvođenja produkta izgaranja - termostat dimnih plinova (12, sl. 82a-82b str. 135); koji u slučaju grješke blokira rad kotla. Za povratak u normalan način rada pritisnite tipku . Ako grješka nije uklonjena pozovite stručnu osobu iz tehničkog servisa.

- ⚠ Za odvođenje produkata izgaranja pridržavajte se važećih normi.
- ⚠ Obvezno je korištenje krutih cijevi, spojevi između pojedinih elemenata moraju biti nepropusni, a svi sastavni dijelovi moraju biti otporni na temperature, kondenzat i mehanička naprezanja.
- ⚠ Sklop za nadzor pravilnog odvođenja dimnih plinova ne smije biti ni u k kojem ojem slučaju isključen isključen. U slučaju

zamjene sklopa, ili njegovih oštećenih dijelova, moraju se koristiti samo originalni zamjenski dijelovi.

- ⚠ Neizolirane odvodne cijevi su potencijalni izvori opasnosti.
- ⚠ Otvori za dovod zraka za izgaranje moraju biti izvedeni u skladu s važećim propisima.
- ⚠ U slučaju stvaranja kondenzata potrebno je izolirati odvodnu cijev.
- ⚠ Na slici 6b je dan pogled odozgo na kotao s odgovarajućim udaljenostima osi odvodne cijevi od nosive ploče kotla.

7. ODVOĐENJE PROIZVODA IZGARANJA I USIS ZRAKA (MIX C.S.I.-MIX R.S.I.)

MOGUĆE KONFIGURACIJE ODVODA (fig. 7)

- C12 Koncentrični odvod na zid. Cijevi mogu kretati odvojeno od kotla, ali izlaz mora biti koncentričan ili cijevi moraju biti vrlo blizu da bi bile izložene sličnim utjecajima vjetra (razmak do 50 cm)
- C22 Koncentričan odvod u zajednički dimnjak (usis i odvod u isti dimnjak)
- C32 Koncentrični odvod na krov. Izlazi kao C12
- C42 Odvod i usis u odvojene zajedničke dimnjake, ali izložene sličnim utjecajima vjetra
- C52 Odvod i usis odvojeni na zid ili na krov ali u područja s različitim tlakom. Odvod i usis ne smiju nikada biti smješteni na suprotne zidove.
- C62 Odvod i usis izrađeni od komercijalnih certificiranih cijevi (1856/1)
- C82 Odvod u pojedinačni ili zajednički dimnjak a usis na zidu.

Za odvođenje proizvoda izgaranja pridržavajte se važećih normi. Kotao se isporučuje bez pribora za odvod dima/usis zraka, jer se mogu koristiti pribori za aparate sa zatvorenom komorom i prisilnim provjetravanjem koji više odgovaraju svojstvima instalacije. Za izbacivanje dima i dovođenje svježeg zraka moraju se koristiti samo naše originalne cijevi a spajanje mora biti učinjeno pravilno prema uputama isporučenima uz pribor za dimovode. Na jedan dimnjak smije se priključiti više aparata pod uvjetom da su svi sa zatvorenom komorom za izgaranje. Kotao je aparat tipa C (sa zatvorenom komorom za izgaranje) i zato mora imati siguran odvod dima i dovod svježeg zraka za izgaranje koji izlaze u slobodni prostor i bez kojih aparat ne može raditi.

Koaksijalne cijevi (ø 60-100)

Koaksijalne cijevi mogu biti usmjerene u najpovoljnijem smjeru prema potrebama instalacije, ali posebnu pozornost treba obratiti na vanjsku temperaturu i dužinu cijevi. Pogledajte crteže da biste odredili je li ili nije potreban sakupljač kondenzata.

| MAKSIMALNA DUŽINA KOAKSIJALNE CIJEVI ø 60-100 (m) | | PAD TLAKA (m) | |
|---|------|---------------|-------------|
| | | KOLJENO 45° | KOLJENO 90° |
| 26 MIX C.S.I. | 3,40 | 1,3 | 1,6 |
| 30 MIX C.S.I. | 3,40 | | |
| 30 MIX R.S.I. | 3,40 | | |
| 35 MIX C.S.I. | 2 | | |

- ⚠ Ako kotao radi na temperaturi nižoj od 50 °C (primjerice s vanjskim osjetnikom), maksimalna dozvoljena dužina mora biti skraćena za 1 metar.
- ⚠ Cijev za odvod dima treba imati nagib od 1% prema kondenznom loncu.
- ⚠ Kondenzni lonac se ugrađuje na dimovodnu cijev na udaljenosti do 0,85 m od kotla; sifon kondenznog lonca treba spojiti s odvodom bijelih otpadnih voda.
- ⚠ Neizolirane dimovodne cijevi su izvor opasnosti.
- ⚠ Kotao automatski prilagođuje ventilaciju zavisno o vrsti instalacije i dužini cijevi. Nemojte ni na kakav način prigušivati cijev za usis svježeg zraka.

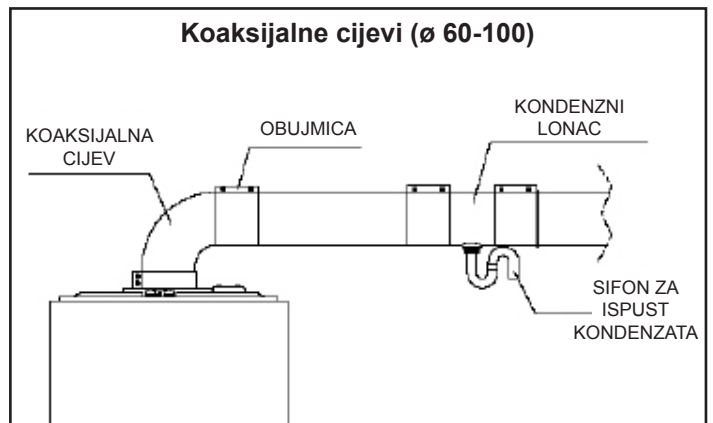

SI. 8

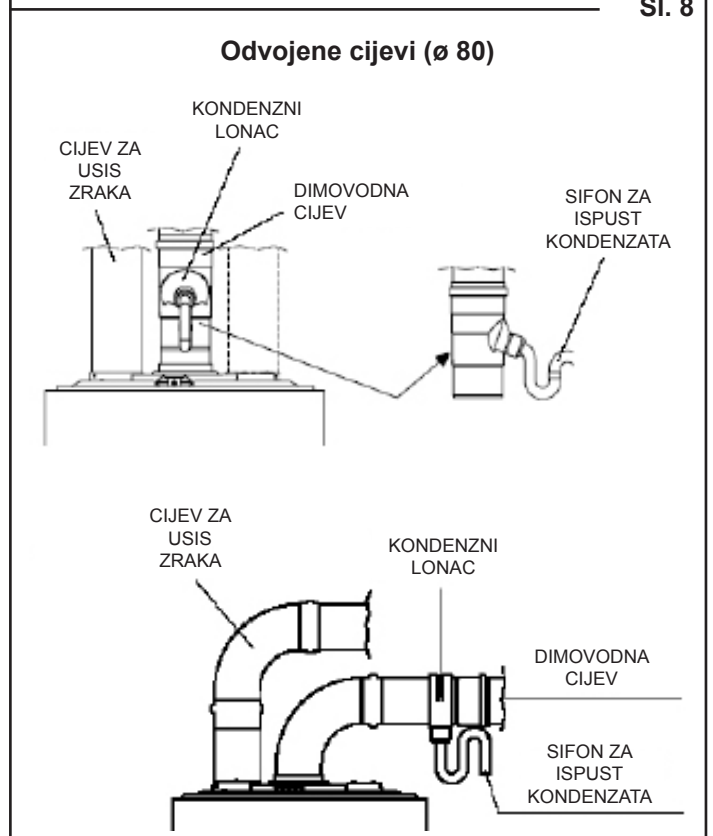

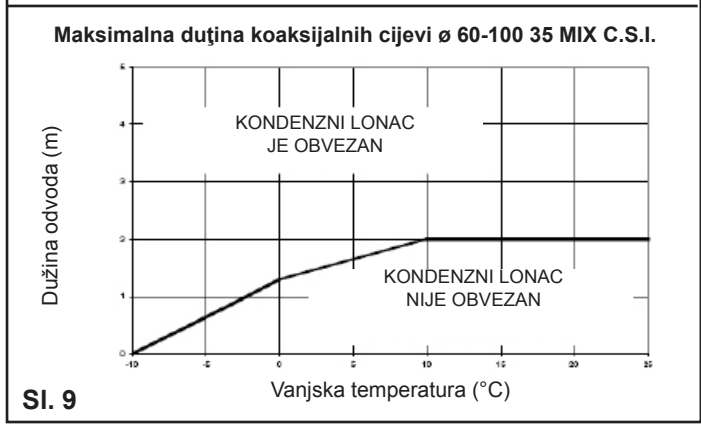
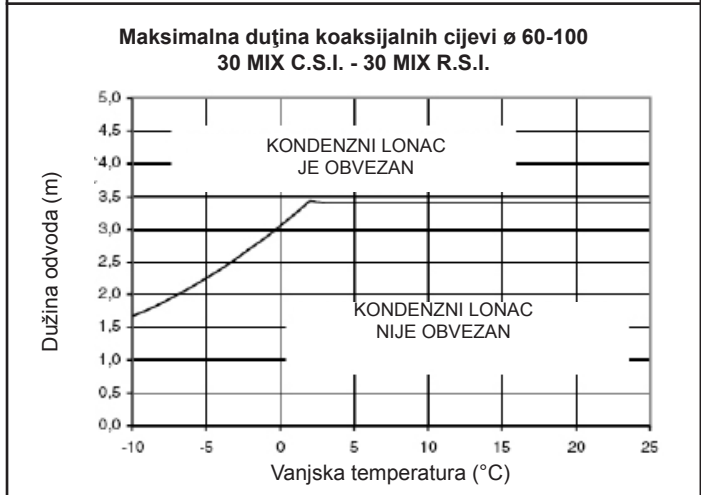
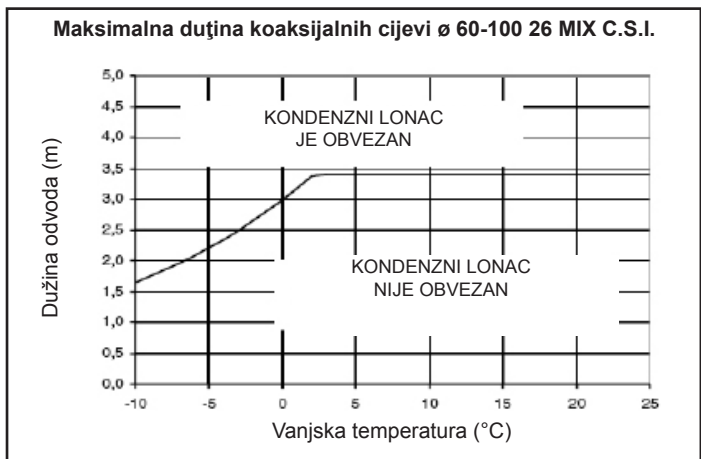

SI. 9

Odvojene cijevi (ø 80)

Odvojene cijevi mogu biti usmjerene prema potrebi instalacije, ali treba obratiti posebnu pozornost na temperaturu mjesta ugradnje i na dužinu dimovodne cijevi. Pri instalaciji pridržavajte se uputa isporučenih s priborom.

| MAKSIMALNA DUŽINA RAVNIH ODVOJENIH CIJEVI (ø 80) (m) | | PAD TLAKA (m) | |
|--|---------|---------------|-------------|
| | | KOLJENO 45° | KOLJENO 90° |
| 26 MIX C.S.I. | 15 + 15 | 1 | 1,5 |
| 30 MIX C.S.I. | 14 + 14 | | |
| 30 MIX R.S.I. | 14 + 14 | | |
| 35 MIX C.S.I. | 6 + 6 | | |

- ⚠ U slučaju instalacija s vanjskim odvodom, za proračun maksimalne dozvoljene dužine bez kondenznog lonca uzmete u obzir vanjsku temperaturu umjesto temperature na mjestu montaže kotla.
- ⚠ U slučaju rada pri temperaturama nižim od 50°C (primjerice kod instalacija s vanjskim osjetnikom) maksimalna dozvoljena dužina bez kondenznog lonca mora biti skraćena za 0,85 metara.

- ⚠ Kondenzni lonac se ugrađuje samo na dimovodnu cijev, na udaljenosti do 0,85 m od kotla; sifon kondenznog lonca spojite na odvod bijelih voda.
- ⚠ Cijev za odvod dima treba imati nagib od 1% prema kondenznom loncu.
- ⚠ Kotao automatski prilagođuje ventilaciju zavisno o vrsti instalacije i dužini cijevi. Nemojte ni na kakav način prigušivati cijevi.
- ⚠ Ukoliko bi dužina cijevi bila različita od one navedene u tablici:
 - za model 26 MIX C.S.I., zbroj dužina usisne i odvodne cijevi mora biti manji od 30 metara, ali dužina jedne same cijevi ne smije biti veća od 18 metara
 - za modele 30 MIX C.S.I. - MIX R.S.I., zbroj dužina usisne i odvodne cijevi mora biti manji od 28 metara, ali dužina jedne same cijevi ne smije biti veća od 17
 - za model 35 MIX C.S.I., zbroj dužina usisne i odvodne cijevi mora biti manji od 12 metara, ali dužina jedne same cijevi ne smije biti veća od 8 metara.

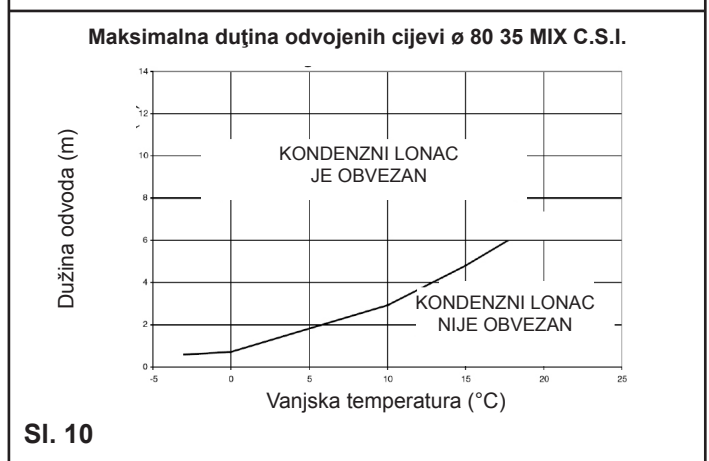
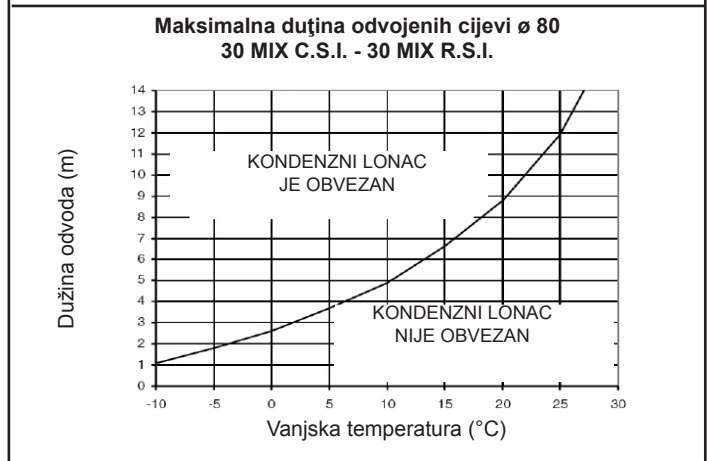
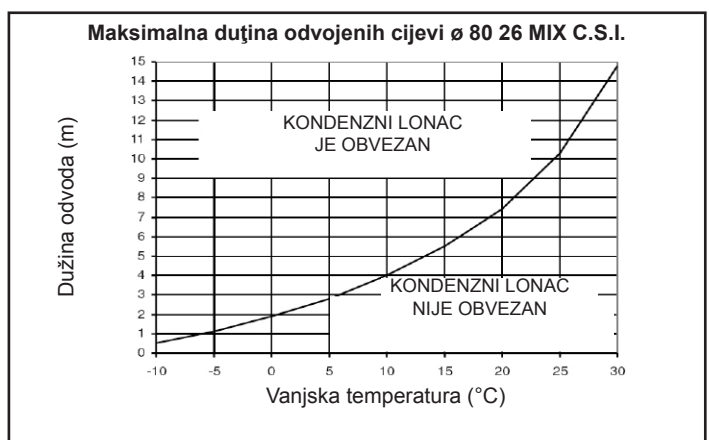

SI. 10

| | | C.A.I. 24kW | C.A.I. R.A.I. 28kW | MIX C.S.I. 26kW | MIX C.S.I. MIX R.S.I. 30kW | MIX C.S.I. 35kW |
|--|--------------------|----------------|--------------------------|--------------------|----------------------------------|--------------------|
| Nazivni toplinski tok grijanje/sanitarna* (Hi) | kW | 26,70 | 31,30 | 28,80 | 33,20 | 37,80 |
| | kcal/h | 22.962 | 26.918 | 24.768 | 28.552 | 32.508 |
| Nazivna toplinska snaga grijanje/sanitarna* | kW | 24,03 | 28,30 | 26,21 | 30,38 | 35,31 |
| | kcal/h | 20.666 | 24.334 | 22.539 | 26.125 | 30.362 |
| Smanjeni toplinski tok grijanje/sanitarna (Hi) | kW | 8,30 | 10,70 | 8,50 | 9,80 | 9,95 |
| | kcal/h | 7.138 | 9.202 | 7.310 | 8.428 | 8.557 |
| Smanjena toplinska snaga grijanje | kW | 7,05 | 9,21 | 7,70 | 8,86 | 9,18 |
| | kcal/h | 6.060 | 7.923 | 6.623 | 7.619 | 7.898 |
| Smanjeni toplinski tok sanitarna* (Hi) | kW | 8,30 | 8,70 | 8,50 | 9,80 | 9,95 |
| | kcal/h | 7.138 | 7.482 | 7.310 | 8.428 | 8.557 |
| Smanjena toplinska snaga sanitarna* | kW | 7,05 | 7,49 | 7,70 | 8,86 | 9,18 |
| | kcal/h | 6.060 | 6.442 | 6.623 | 7.619 | 7.898 |
| Učink Pn maks. - Pn min | % | 90,0-84,9 | 90,4-86,1 | 91,0-90,6 | 91,5-90,4 | 93,4-92,3 |
| Učink kod 30% | % | 89,9 | 90,3 | 91,9 | 92,2 | 94,5 |
| Kategorija | | II2H3B/P | II2H3B/P | II2H3B/P | II2H3B/P | II2H3B/P |
| Zemlja ugradnje | | HR | HR | HR | HR | HR |
| Električna snaga | W | 85 | 85 | 120 | 150 | 160 |
| Napon napajanja | V - Hz | 230-50 | 230-50 | 230-50 | 230-50 | 230-50 |
| Stupanj zaštite | IP | X5D | X5D | X5D | X5D | X5D |
| Gubitci u dimnjaku i na plaštu s ugašenim plamenikom | % | 0,07-0,80 | 0,07-0,80 | 0,80-0,07 | 0,80-0,07 | 0,80-0,07 |
| Funkcija grijanja | | | | | | |
| Tlak - Temperatura max | bar | 3-90 | 3-90 | 3-90 | 3-90 | 3-90 |
| Minimalni tlak za standardni rad | bar | 0,25-0,45 | 0,25-0,45 | 0,25-0,45 | 0,25-0,45 | 0,25-0,45 |
| Područje regulacije temperature | °C | 40-80 | 40-80 | 40-80 | 40-80 | 40-80 |
| Crpka: raspoloživa dobavna visina za instalaciju | mbar | 300 | 300 | 300 | 300 | 340 |
| pri protoku od | l/h | 1000 | 1000 | 1000 | 1000 | 1000 |
| Membranska ekspanzijska posuda | l | 8 | 8 | 8 | 8 | 10 |
| Predtlak ekspanzijske posude (grijanje) | bar | 1 | 1 | 1 | 1 | 1 |
| Sanitarna funkcija* | | | | | | |
| Maksimalni tlak | bar | 6 | 6 | 6 | 6 | 6 |
| Minimalni tlak | bar | 0,15 | 0,15 | 0,15 | 0,15 | 0,15 |
| Specifični protok prema EN625 | l/min | - | - | 11,85 | 14 | - |
| Količina tople vode: od Δt 30° C | l/min | 11,5 | 13,5 | - | - | 16,9 |
| Minimalni protok sanitarne vode | l/min | 2 | 2 | 2 | 2 | 2 |
| Područje regulacije temperature sanitarne vode | °C | 35-60 | 35-60 | 35-60 | 35-60 | 35-60 |
| Regulator protoka | l/min | 10 | 12 | 11 | 13 | 15 |
| Tlak plina | | | | | | |
| Nominalni tlak zemnog plina (G20) | mbar | 20 | 20 | 20 | 20 | 20 |
| Nominalni tlak tekućeg plina UNP (G30/G31) | mbar | 30 | 30 | 30 | 30 | 30 |
| Priključci vode i plina | | | | | | |
| Ulaz - izlaz grijanje | Ø | 3/4" | 3/4" | 3/4" | 3/4" | 3/4" |
| Ulaz-izlaz sanitarna voda (MIX C.S.I. - C.A.I.) | Ø | 1/2" | 1/2" | 1/2" | 1/2" | 1/2" |
| Potis-povrat sanitarne vode (MIX R.S.I. - R.A.I.) | Ø | - | 3/4" | - | 3/4" | - |
| Ulaz plina | Ø | 3/4" | 3/4" | 3/4" | 3/4" | 3/4" |
| Dimenzije kotla | | | | | | |
| Visina | mm | 740 | 740 | 740 | 740 | 780 |
| Širina | mm | 400 | 450 | 400 | 450 | 500 |
| Dubina | mm | 332 | 332 | 332 | 332 | 332 |
| Težina kotla | kg | 30 | 33 (C.A.I.) | 34 | 36 (MIX C.S.I.) | 43 |
| Težina kotla | kg | | 32 (R.A.I.) | | 35 (MIX R.S.I.) | |
| Karakteristike ventilatora | | | | | | |
| Preostala dobavna visina u koncentričnim cijevima 0,85 m | mbar | | | 0,2 | 0,2 | 0,2 |
| Preostala dobavna visina bez cijevi | mbar | | | 0,35 | 0,35 | 1,15 |
| Protoci (G20) | | | | | | |
| Protok zraka | Nm ³ /h | 46,914 | 54,996 | 48,34 | 54,107 | 60,724 |
| Protok dimnih plinova | Nm ³ /h | 49,591 | 58,135 | 51,23 | 57,44 | 64,515 |
| Protok mase ispušnih plinova | gr/s | 16,92-15,01 | 19,84-17,98 | 17,45-10,24 | 19,54-13,64 | 21,93-13,17 |
| Cijev odvoda dima | | | | | | |
| Promjer | mm | 130 | 140 | - | - | - |
| Koncentrične cijevi za odvod dima | | | | | | |
| Promjer | mm | | - | 60-100 | 60-100 | 60-100 |
| Maksimalna dužina | m | | - | 3,40 | 3,40 | 2,00 |
| Gubitci zbog umetanja jednog koljena 90°/45° | m | | - | 1,6/1,3 | 1,6/1,3 | 1,6/1,3 |
| Promjer rupe za prolaz kroz zid | mm | | - | 105 | 105 | 105 |
| Promjer | mm | | - | 80-125 | 80-125 | 80-125 |
| Maksimalna dužina | m | | - | 7,6 | 7,6 | 4,2 |
| Gubitci zbog umetanja jednog koljena 90°/45° | m | | - | 2,2/1,35 | 2,2/1,35 | 2,2/1,35 |
| Promjer rupe za prolaz kroz zid | mm | | - | 140 | 140 | 140 |
| Odvvojene cijevi za odvod dima | | | | | | |
| Promjer | mm | | - | 80 | 80 | 80 |
| Maksimalna dužina | m | | - | 15+15 | 14+14 | 6+6 |
| Gubitci zbog umetanja jednog koljena 90°/45° | m | | - | 1,5/1 | 1,5/1 | 1,5/1 |
| NOx | | klasa 3 | klasa 2 | klasa 2 | klasa 3 | klasa 3 |
| Maksimalne vrijednosti emisije pri maks. i minim. protoku s plinoms G20 ** | | | | | | |
| Maksimalno | CO s.a. niži od | 100 | 130 | 100 | 90 | 90 |
| | CO ₂ | % | 6,40 | 6,40 | 6,70 | 6,90 |
| | NOx s.a. niži od | 160 | 210 | 190 | 140 | 120 |
| | Δt dimnih plinova | °C | 113 | 106 | 133 | 132 |
| Minimalno | CO s.a. niži od | 130 | 90 | 120 | 100 | 120 |
| | CO ₂ | % | 2,23 | 2,40 | 3,35 | 2,90 |
| | NOx s.a. niži od | 100 | 150 | 140 | 110 | 100 |
| | Δt dimnih plinova | °C | 71 | 70 | 63 | 72 |

* Vrijednosti za sanitarnu vodu odnose se samo za modele MIX C.S.I. - C.A.I.

** C.A.I. - R.A.I.: provjereno s Ø 130 (24kW), Ø 140 (28kW) - dužina 0,5m - temperatura vode 80-60°C.

** MIX C.S.I. - MIX R.S.I.: provjereno s koncentrične cijevima Ø 60-100 - dužina 0,85m - temperatura vode 80-60°C.

| Parametri | | Zemni plin (G20) | Ukapljeni plin Butan (G30) |
|---|-------------------------------|------------------------|----------------------------------|
| | | C.A.I. - R.A.I. | |
| Donji Wobbeov broj (kod 15°C-1013 mbar) | MJ/m ³ S | 45,67 | 80,58 |
| Donja toplinska moć | MJ/m ³ S | 34,02 | 116,09 |
| | MJ/kgs | - | 45,65 |
| Nazivni tlak napajanja | mbar (mm H ₂ O) | 20 (203,9) | 30 (305,9) |
| Minimalni tlak napajanja | mbar (mm H ₂ O) | 13,5 (137,7) | - |
| 24 kW | | C.A.I. | |
| Glavni plamenik (12 mlaznica) | Ø mm | 1,35 | 0,77 |
| Maksimalni protok plina grijanje | Sm ³ /h kg/h | 2,82 - | - 2,10 |
| Maksimalni protok plina sanitarna | Sm ³ /h kg/h | 2,82 - | - 2,10 |
| Minimalni protok plina grijanje | Sm ³ /h kg/h | 0,88 - | - 0,65 |
| Minimalni protok plina sanitarna | Sm ³ /h kg/h | 0,88 - | - 0,65 |
| Maks. tlak iza ventila kod grijanja | mbar mm H ₂ O | 11,88 120,33 | 28,00 285,52 |
| Maks. tlak iza ventila kod sanitarne | mbar mm H ₂ O | 11,88 120,33 | 28,00 285,52 |
| Min. tlak iza ventila kod grijanja | mbar mm H ₂ O | 1,30 13,26 | 3,10 31,61 |
| Min. tlak iza ventila kod sanitarne | mbar mm H ₂ O | 1,30 13,26 | 3,10 31,61 |
| 28 kW | | C.A.I. - R.A.I. | |
| Glavni plamenik (14 mlaznica) | Ø mm | 1,3 | 0,77 |
| Maksimalni protok plina grijanje | Sm ³ /h kg/h | 3,31 - | - 2,47 |
| Maksimalni protok plina sanitarna* | Sm ³ /h kg/h | 3,31 - | - 2,47 |
| Minimalni protok plina grijanje | Sm ³ /h kg/h | 1,13 - | - 0,84 |
| Minimalni protok plina sanitarna* | Sm ³ /h kg/h | 0,92 - | - 0,69 |
| Maks. tlak iza ventila kod grijanja | mbar mm H ₂ O | 11,90 121,35 | 28,00 285,52 |
| Maks. tlak iza ventila kod sanitarne* | mbar mm H ₂ O | 11,90 121,35 | 28,00 285,52 |
| Min. tlak iza ventila kod grijanja | mbar mm H ₂ O | 1,50 15,30 | 3,80 38,75 |
| Min. tlak iza ventila kod sanitarne* | mbar mm H ₂ O | 1,10 11,22 | 2,50 25,495 |

| Parametri | | Zemni plin | Ukapljeni plin |
|---|-------------------------------|-----------------|-----------------|
| | | (G20) | Butan (G30) |
| C.A.I. - R.A.I. | | | |
| Donji Wobbeov broj (kod 15°C-1013 mbar) | MJ/m ³ S | 45,67 | 80,58 |
| Donja toplinska moć | MJ/m ³ S | 34,02 | 116,09 |
| | MJ/kgS | - | 45,65 |
| Nazivni tlak napajanja | mbar (mm H ₂ O) | 20 (203,9) | 30 (305,9) |
| Minimalni tlak napajanja | mbar (mm H ₂ O) | 13,5 (137,7) | - |
| 26 kW | | | |
| MIX C.S.I. | | | |
| Glavni plamenik (13 mlaznica) | Ø mm | 1,35 | 0,78 |
| Maksimalni protok plina grijanje | Sm ³ /h kg/h | 3,05 - | - 2,27 |
| Maksimalni protok plina sanitarna | Sm ³ /h kg/h | 3,05 - | - 2,27 |
| Minimalni protok plina grijanje | Sm ³ /h kg/h | 0,90 - | - 0,67 |
| Minimalni protok plina sanitarna | Sm ³ /h kg/h | 0,90 - | - 0,67 |
| Maks. tlak iza ventila kod grijanja | mbar mm H ₂ O | 10,60 108,09 | 27,90 284,50 |
| Maks. tlak iza ventila kod sanitarne | mbar mm H ₂ O | 10,60 108,09 | 27,90 284,50 |
| Min. tlak iza ventila kod grijanja | mbar mm H ₂ O | 1,10 11,22 | 2,60 26,51 |
| Min. tlak iza ventila kod sanitarne | mbar mm H ₂ O | 1,10 11,22 | 2,60 26,51 |
| 30 kW | | | |
| MIX C.S.I. - MIX R.S.I. | | | |
| Glavni plamenik (15 mlaznica) | Ø mm | 1,35 | 0,76 |
| Maksimalni protok plina grijanje | Sm ³ /h kg/h | 3,51 - | - 2,62 |
| Maksimalni protok plina sanitarna* | Sm ³ /h kg/h | 3,51 - | - 2,62 |
| Minimalni protok plina grijanje | Sm ³ /h kg/h | 1,04 - | - 0,77 |
| Minimalni protok plina sanitarna* | Sm ³ /h kg/h | 1,04 - | - 0,77 |
| Maks. tlak iza ventila kod grijanja | mbar mm H ₂ O | 10,10 102,99 | 27,50 280,42 |
| Maks. tlak iza ventila kod sanitarne* | mbar mm H ₂ O | 10,10 102,99 | 27,50 280,42 |
| Min. tlak iza ventila kod grijanja | mbar mm H ₂ O | 1,00 10,20 | 2,80 28,55 |
| Min. tlak iza ventila kod sanitarne* | mbar mm H ₂ O | 1,00 10,20 | 2,80 28,55 |
| 35 kW | | | |
| MIX C.S.I. | | | |
| Glavni plamenik (16 mlaznica) | Ø mm | 1,4 | 0,8 |
| Maksimalni protok plina grijanje | Sm ³ /h kg/h | 4,00 - | - 2,98 |
| Maksimalni protok plina sanitarna | Sm ³ /h kg/h | 4,00 - | - 2,98 |
| Minimalni protok plina grijanje | Sm ³ /h kg/h | 1,05 - | - 0,78 |
| Minimalni protok plina sanitarna | Sm ³ /h kg/h | 1,05 - | - 0,78 |
| Maks. tlak iza ventila kod grijanja | mbar mm H ₂ O | 9,60 97,89 | 27,30 278,38 |
| Maks. tlak iza ventila kod sanitarne | mbar mm H ₂ O | 9,60 97,89 | 27,30 278,38 |
| Min. tlak iza ventila kod grijanja | mbar mm H ₂ O | 0,70 7,14 | 2,10 21,41 |
| Min. tlak iza ventila kod sanitarne | mbar mm H ₂ O | 0,70 7,14 | 2,10 21,41 |

U kombiniranim verzijama kotao proizvodi toplu vodu za grijanje i sanitarnu namjenu.

Upravljačka ploča (sl. 13) sadrži osnovne funkcije koje omogućavaju nadziranje i upravljanje.

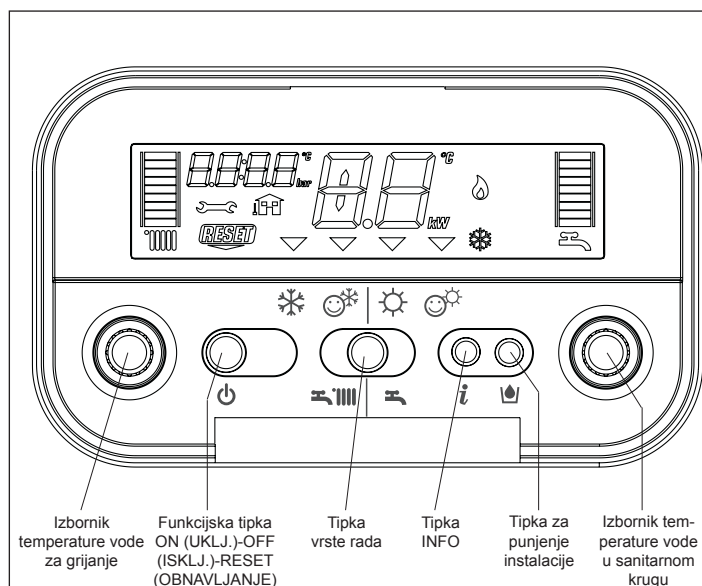

Sl. 13

OPIS KOMANDI

Izbornik temperature vode za grijanje: omogućuje postavljanje vrijednosti temperature vode za grijanje.

Izbornik temperature sanitarne vode: omogućuje postavljanje željene vrijednosti temperature sanitarne vode.

Funkcijska tipka:

- ON kotao se električki napaja i čeka radnu zapovijed (☰ - ☷)
- OFF kotao se električki napaja ali nije spreman za rad
- RESET omogućuje ponovno uspostavljanje rada nakon neke nepravilnosti u radu

Tipka vrste rada: omogućuje izbor najpogodnije vrste rada prema potrebama (❄️ zima - ☺️ zima comfort - ☀️ ljeto - ☺️ ljeto comfort).

Tipka info: omogućuje prikazivanje redom informacija o radnom stanju aparata.

Tipka punjenje instalacije: pritiskom tipke kotao automatski puni instalaciju dok se ne postigne tlak (između 1 i 1,5 barr).

OPIS POKAZIVAČA

- skala temperature vode za grijanje s ikonom funkcije grijanje
- skala temperature sanitarne vode s ikonom sanitarne funkcije
- ikona nepravilnosti (detalje pročitajte na str. 36)
- ikona potrebno obnavljanje (detalje pročitajte na str. 36)
- vrijednost tlaka
- ikona spajanja vanjskog osjetnika
- temperatura grijanja/sanitarne vode ili
- nepravilnost u radu (pr. 10 - nedostatak plamena)
- indikator izbora vrste rada (postavlja se prema izabranoj vrsti rada: ❄️ zima - ☺️ zima comfort - ☀️ ljeto - ☺️ ljeto comfort)
- ikona rada plamenika
- ikona aktivna funkcija protiv smrzavanja
- ikona funkcije punjenja instalacije
- ikona potrebno punjenje

Sl. 14

Paljenje aparata

Za paljenje kotla je potrebno:

- pristupiti plinskoj slavini kroz proreze na poklopcu priključaka smještenom na donjem dijelu kotla
- otvoriti slavinu okrećući ručicu u smjeru suprotnom od kazaljke na satu (sl. 15)
- uključiti električno napajanje kotla.

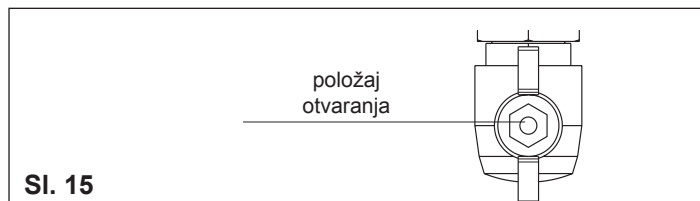

Sl. 15

Pri uključivanju kotao započinje s nizom provjera, a na pokazivaču se pojavljuje niz brojeva i slova.

Ako je provjera obavljena uspješno, nakon 4 sekunde od završetka ciklusa kotao je spreman za rad.

Pokazivač izgleda kao na sl. 16.



Sl. 16

Ako provjera daje negativan rezultat kotao ne će raditi, a na pokazivaču će treperiti brojka "0".

U tom slučaju mora se pozvati Tehnički servis.

- ⚠ Kotao se pali u onom načinu rada u kojem se je nalazio prije gašenja: ako se je kotao nalazio u načinu rada zima comfort kad je bio ugašen, on će se upaliti u načinu zima comfort; ako se je nalazio u stanju OFF (ISKLJ.) na središnjem dijelu pokazivača bit će dva segmenta (sl. 17). Pritisnite tipku radi aktiviranja rada.

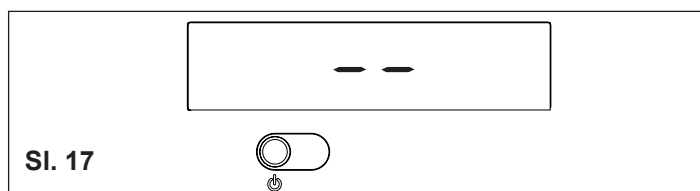

Sl. 17

- pritisćite tipku izbor funkcija dok se indikator ne postavi na željenu funkciju , prema izabranom načinu rada.
- ZIMA : s izbornikom u ovom položaju aktiviraju se funkcije vode za grijanje i sanitarne vode. U ovom položaju je kod grijanja aktivna funkcija S.A.R.A. (vidi poglavlje "Kotlovske funkcije"). Kod proizvodnje tople sanitarne vode kotao je aktivirao stabilizator temperature jamčeći stalnu proizvodnju i kod najmanje potrošnje ili već ugrijane ulazne vode. U tom slučaju se izbjegavaju oscilacije temperature zbog paljenja/gašenja plamenika.
- ZIMA COMFORT : s izbornikom u ovom položaju, osim tradicionalne funkcije grijanja i tople sanitarne vode aktivira se i funkcija prethodnog grijanja, koja omogućava održavanje tople vode u sanitarnom izmjenjivaču radi skraćivanja vremena čekanja pri točenju. U ovom položaju su aktivne funkcije S.A.R.A. Booster i Prethodno grijanje sanitarne vode (vidi poglavlje "Kotlovske funkcije").
- LJETO : s izbornikom u ovom položaju aktivira se tradicionalna funkcija grijanja samo sanitarne vode.
- LJETO COMFORT : s izbornikom u ovom položaju kotao daje samo toplu sanitarnu vodu sa stabilizacijom temperature kod male potrošnje. Idealno za doba godine ili za područja u kojima je voda iz vodovodne mreže već mlaka. U tim uvjetima temperatura tople vode koju daje kotao samo s tradicionalnim funkcijama (vidi LJETO i ZIMA COMFORT) bi mogla biti nestabilna.

Regulacija temperature vode za grijanje

Okretanjem izbornika A (sl. 18), nakon što je izbornik funkcije

postavljen na zima ili zima comfort , može se postaviti temperatura vode za grijanje.

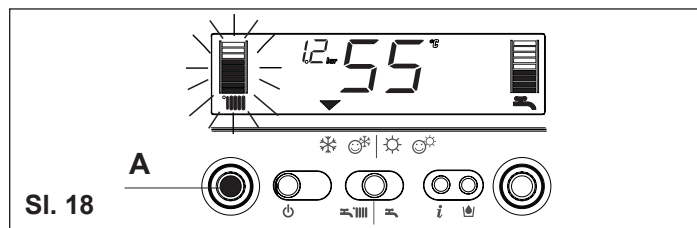

Sl. 18

Okretanjem u smjeru kazaljke na satu temperatura raste, a suprotno se smanjuje. Segmenti grafičkog stupca se pale (svakih 5°C) kako se temperatura povećava. Na pokazivaču se pojavljuje postavljena vrijednost temperature. Kada se biranjem temperature vode za grijanje uđe u područje regulacije S.A.R.A. (od 55 do 65 °C), trepere simbol i odgovarajuća skala. O detaljima funkcije S.A.R.A. pročitajte na str. 36. Na pokazivaču se pojavljuje vrijednost postavljene temperature.

Regulacija temperature vode za grijanje s vanjskim osjetnikom

Kad je ugrađen vanjski osjetnik, vrijednost temperature na izlazu određuje automatski sustav, brinući se da se temperatura u prostoru brzo prilagodi promjenama vanjske temperature. Stupac ima samo jedan središnji segment osvijetljen (sl. 19).

Ukoliko se želi promijeniti vrijednost temperature, povećavajući ju ili smanjujući u odnosu na onu koju je izračunala elektronska kartica, to se može učiniti okretanjem izbornika temperature vode za grijanje: okretanjem u smjeru kazaljke na satu temperatura se povisuje, a u suprotnom smjeru snizuje. Segmenti grafičkog stupca se osvijetljaju (1 segment za svaku razinu komfora), moguća je korekcije između - 5 i + 5 razina komfora (sl. 19).

Kad se izabire razina komfora, u prostoru znamenki na pokazivaču se pojavljuje razina željenog komfora, a na stupcu odgovarajući segment (sl. 20).

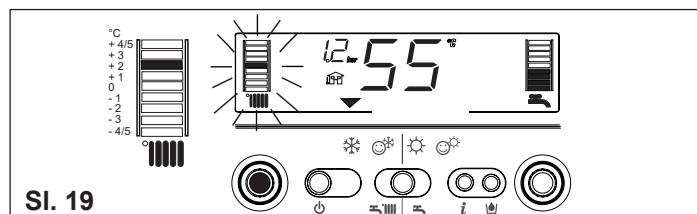

Sl. 19

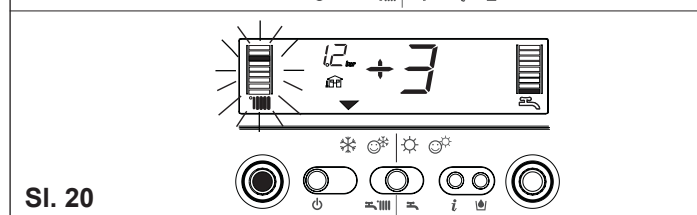

Sl. 20

Regulacija temperature sanitarne vode

Za postavljanje temperature sanitarne vode okrenite izbornik B (sl. 21) u smjeru kazaljke na satu temperatura se povisuje, a suprotno snizuje. Segmenti grafičkog stupca se osvijetljavaju kako se povisuje temperatura (svaka 3°C).

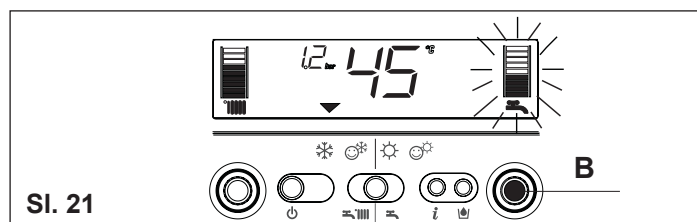

Sl. 21

Na pokazivaču se pokazuje izabrana vrijednost temperature.

Tijekom izbora temperature, bilo vode za grijanje ili sanitarne, na pokazivaču se pokazuje vrijednost temperature koja se postavlja. Po završetku izbora, nakon oko 4 sekunde će se zapamtiti izmjena, a na pokazivaču će se ponovno pokazati izlazna temperatura koju mjeri osjetnik.

Puštanje kotla u rad

Postavite sobni termostat na željenu temperaturu (oko 20 °C). Ako je potrebno grijati kotao će se pokrenuti, a na pokazivaču će se pojaviti ikona (sl. 22). Kotao će raditi sve dok se ne postigne željena temperatura, i nakon toga će prijeći u stanje mirovanja spreman za rad. U slučaju da se pri paljenju pojave nepravilnosti kotao će "stati zbog sigurnosti".

Na pokazivaču će se ugasi plamičak i prikazati kôd nepravilnosti i ispis (RESO) (sl. 23). Za opis i način uklanjanja nepravilnosti pogledajte poglavlje "Nepravilnosti".



SI. 22

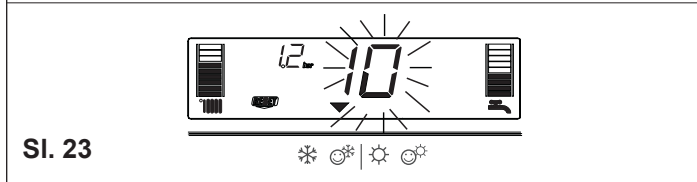

SI. 23

Gašenje

Gašenje za kraće razdoblje

U slučaju kraćih izbijanja pritisnite tipku  za gašenje kotla. Na pokazivaču, u srednjem području, se pokazuju dva segmenta (sl. 17). Na taj način ostaje uključeno električno napajanje i napajanje plinom, a kotao je zaštićen sustavima:

- protiv smrzavanja (sl. 24): kada temperatura vode u kotlu padne ispod sigurnosne granice aktivira se optočna crpka i plamenik minimalne snage kako bi podigao temperaturu do sigurnosne granice (35 °C). Na pokazivaču se osvjetljava simbolo .



SI. 24

- protiv zaribavanja optočne crpke: svakih 24 sata se obavi jedan radni ciklus.

Gašenje za duže razdoblje

U slučaju dužeg izbijanja pritisnite tipku  za gašenje kotla (fig. 17). Na pokazivaču se pokazuju dva segmenta. Postavite glavnu sklopku u položaj "ugašeno". Zatim, okretanjem u smjeru suprotnom kazaljki na satu zatvorite plinsku slavinu smještenu ispod kotla (fig. 25).

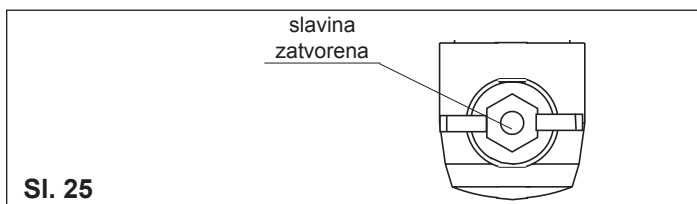



SI. 25

- ⚠ U ovom slučaju sustavi zaštite od smrzavanja i zaribavanja su isključeni. Ispustite vodu iz instalacije za grijanje ili je kvalitetnim antifrizom zaštitite od smrzavanja. Ispustite vodu iz sanitarne instalacije.



Kotlovske funkcije

Poluautomatsko punjenje

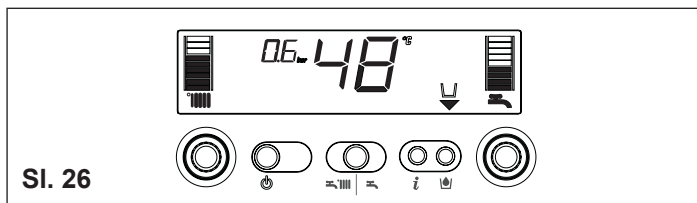
Kotao je opskrbljen uređajem za poluautomatsko punjenje, koji se aktivira tipkom  kad se na pokazivaču pojavi ikona  (sl. 26). Ako se to dogodi znači da u instalaciji nije dovoljan tlak, ali kotao



SI. 26

će i dalje normalno raditi. Pritisnite tipku  za pokretanje postupka punjenja. Ponovnim pritiskom tipke za punjenje instalacije  može se prekinuti postupak punjenja. Tijekom postupka punjenja

na pokazivaču se pokazuju padajuće kapi na ikoni punjenja  i raste vrijednost tlaka (sl. 27).

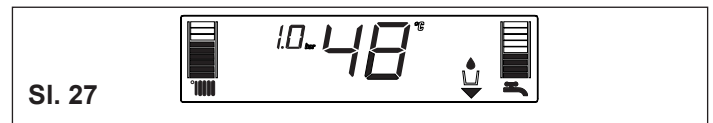

SI. 27

Po završetku punjenja na kratko će se pokazati ikona  i zatim ugasi.

Napomena: tijekom punjenja kotao ne obavlja druge funkcije; primjerice, ako se toči sanitarna voda, kotao ju ne može grijati dok se postupak punjenja sustava ne završi.

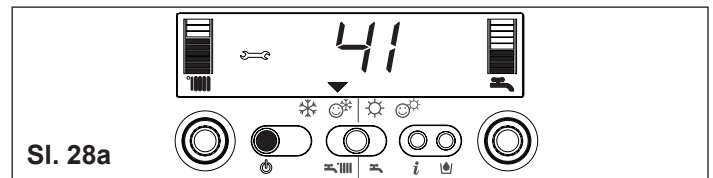

Napomena: kad tlak punjenja instalacije padne na 0,6 bar na pokazivaču će treperiti vrijednost tlaka (sl. 28b); ako vrijednost padne ispod minimalne vrijednosti (0.3 bar), na pokazivaču se kratko vrijeme ispisuje nepravilnost 41 (sl. 28a) i ako nije otklonjena ispisuje se kôd nepravilnosti 40 (vidi poglavlje "Nepravilnosti").



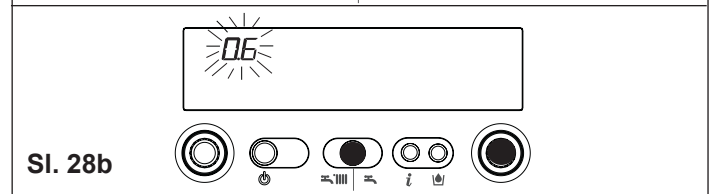

SI. 28a



SI. 28b

S nepravilnošću 40, pristupite punjenju pritiskom tipke  i zatim  da biste pokrenuli postupak punjenja instalacije. Ako instalaciju treba često dopunjavati, preporučujemo vam da se obratite Tehničkom servisu radi provjere nepropusnosti instalacije za grijanje (pregledati postoje li propuštanja vode).

Informacije

Pritiskom tipke  gasi se pokazivač i pokazuje se samo ispis InFO (sl. 29). Kotao omogućuje, pritiskom na tipku , prikazati neke informacije korisne za njegovo korištenje. Pri svakom pritisku tipke prelazi se na iduću informaciju. Ako nije pritisnuta tipka  sustav automatski izlazi iz funkcije.

Popis informacija:

Info 0 prikazuje se ispis InFO (sl. 29)

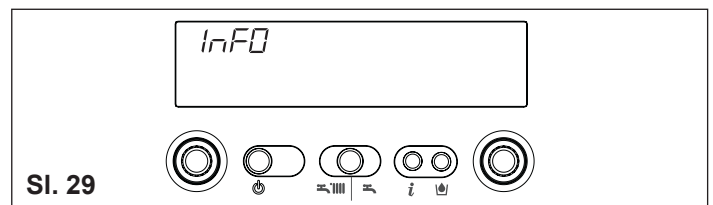

SI. 29

Info 1 samo sa spojenim vanjskim osjetnikom, pokazuje se vanjska temperatura (na pr. 12 °C) (sl. 30). Vrijednosti koje se prikazuju na pokazivaču su između - 40 °C i 40 °C. Izvan tog područja se pokazuje "- -"

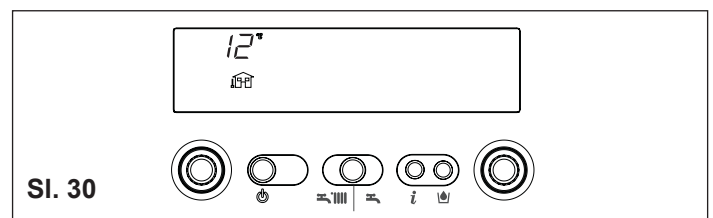

SI. 30

Info 2 pokazuje tlak punjenja instalacije (sl. 31)

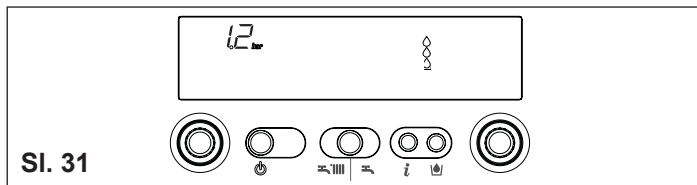

Sl. 31

Info 3 pokazuje namještenu vrijednost temperature vode za grijanje (sl. 32)

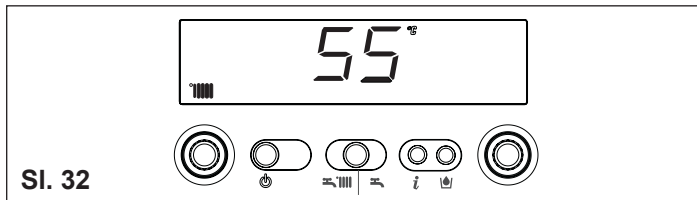

Sl. 32

Info 4 pokazuje namještenu vrijednost temperature sanitarne vode (sl. 33).

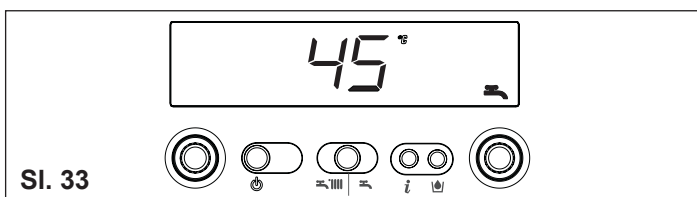

Sl. 33

Funkcija S.A.R.A.

Ako je izabran položaj "zima" može se pokrenuti funkcija S.A.R.A. (Sustav Automatske Regulacije Ambijenta).

Okretanjem izbornika temperature vode za grijanje tako da se izabere neka temperatura u području između 55 i 65 °C, pokreće se sustav samoreguliranja S.A.R.A.: na temelju postavljene temperature na sobnom termostatu i na temelju vremena potrebnog da se ona postigne, kotao automatski mijenja temperaturu vode za grijanje skraćujući vrijeme rada, povećava komfor i štedi energiju.

Funkcija S.A.R.A. BOOSTER

Ako je izabran položaj "izima comfort" za sustav grijanja se pokreće funkcija S.A.R.A. Booster, koja omogućuje brže postizanje željene temperature prostora.

Funkcija PRETHODNOG GRIJANJA SANITARNE VODE

Ako je izabran položaj "zima comfort" za sanitarni sustav se pokreće funkcija prethodno grijanje sanitarne vode. Svrha ove funkcije je održavati temperaturu sanitarne vode u kotlu, omogućavajući tako znatno skraćivanje čekanja pri svakom tocenju. Radi ograničavanja potrošnje energije, u područjima u kojima voda nije previše hladna, preporučuje se izabrati funkciju ❄️.

U tom slučaju funkcije Booster i Prethodno grijanje sanitarne vode nisu uključene.

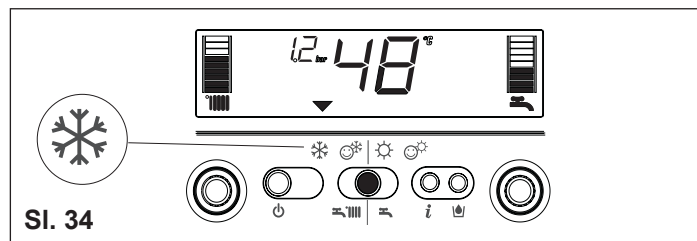



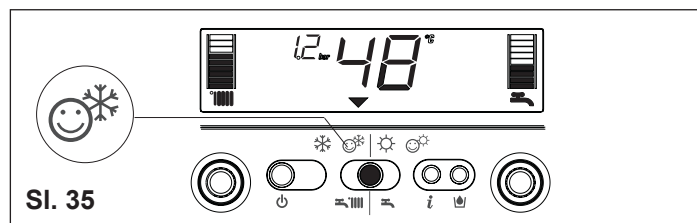

Sl. 34



Sl. 35

Nepravilnosti

Kad se pojavi neka nepravilnost u radu na pokazivaču se gasi plamičak 🔥 i treperi kôd, te se istovremeno pojavljuju ili ne pojavljuju ikone  i . Opis nepravilnosti pogledajte u donjoj tablici.

| OPIS NEPRAVILNOSTI | Kôd alarma | Ikona  | Ikona  |
|---|------------|---|---|
| BLOKADA ZBOG NESTANKA PLAMENA (D) | 10 | DA | NE |
| GRANIČNI TERMOSTAT (D) | 20 | DA | NE |
| TERMOSTAT PLAMENIKA (D) (MIX C.S.I.) | 21 | DA | NE |
| TERMOSTAT DIMNIH PLINOVA (D) (C.A.I.) | 22 | DA | DA |
| ODVOD DIMA ILI PRESOSTAT ZRAKA (D) (MIX C.S.I.) | 30 | DA | NE |
| ODVOD DIMA ILI PRESOSTAT ZRAKA (T) (MIX C.S.I.) | 31 | NE | DA |
| NEDOVOLJAN TLAK U INSTALACIJI (D*) | 40 | DA | NE |
| NEDOVOLJAN TLAK U INSTALACIJI (T*) | 41 | NE | DA |
| PRETVORNIK TLAKA VODE (D) | 42 | DA | DA |
| LAŽNI PLAMEN (D) | 50 | DA | DA |
| ELEKTRONSKA KARTICA (D) | 51-59 | DA | DA |
| OSJETNIK SANITARNE VODE 1 (T°) | 60 | NE | DA |
| PRIMARNI OSJETNIK (T) | 71 | NE | DA |
| TERMOSTAT NISKE TEMPERATURE (T) | 77 | DA | DA |

(D) Stalna

(T) Privremena. U ovom slučaju kotao nastoji sam ukloniti nepravilnost

(°) Vidi NAPOMENU na slijedećoj stranici.

(*) Za nepravilnost "nedovoljan tlak u instalaciji" pristupiti postupku punjenja instalacije kako je opisano u poglavlju "Kotlovske funkcije".

Uklanjanje nepravilnosti

Pričekati oko 10 sekundi prije ponovnog uspostavljanja radnih uvjeta. Postupiti zatim kako slijedi:

1) Prikazana je samo jedna ikona

Prikaz ikone  znači da je dijagnosticirana nepravilnost u radu koju kotao pokušava sam ukloniti (privremeno zaustavljanje). Ako kotao ne uspije uspostaviti normalan rad na pokazivaču se mogu prikazati dva slučaja:

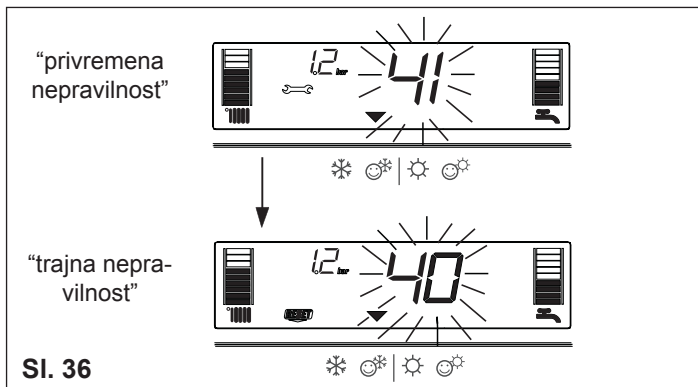

slučaj A (sl. 36)

nestanak  i pojava ikone  s drugim alarmnim kodom. U ovom slučaju postupite na način opisan u točki 2.



Sl. 36

slučaj B (sl. 37)

zajedno s  prikazuje se i ikona  drugim alarmnim kodom. U ovom slučaju postupite na način opisan u točki 3.

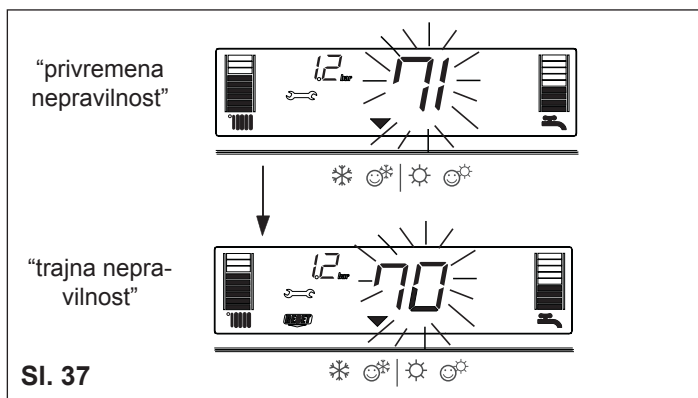

Sl. 37

2) Prikazana je samo jedna ikona (sl. 38)

Pritisnite tipku  da biste uspostavili rad. Ako kotao obavi postupak paljenja i nastavi s normalnim radom, prekid rada se može smatrati slučajnim. Ako se prekidi pojavljuju češće potrebno je pozvati Tehnički servis.

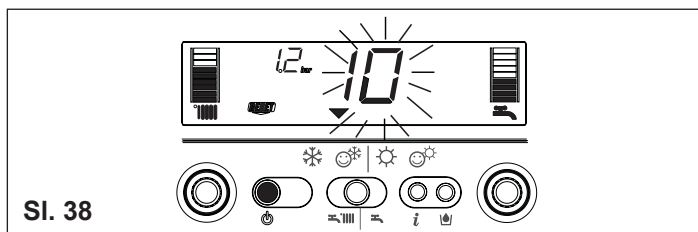

Sl. 38

3) Prikazane su ikone i (sl. 39)

Potrebna je intervencija Tehničkog servisa.



Sl. 39

Napomena: Nepravilnost osjetnika u sanitarnom krugu - 60: kotao radi normalno ali ne jamči stabilnost temperature vode u sanitarnom krugu, koja se u svakom slučaju isporučuje s temperaturom od oko 50°C. Kôd nepravilnosti se pokazuje samo u stanju čekanja.

12.

PROGRAMIRANJE PARAMETRA

Ovaj kotao je opremljen novom generacijom elektronskih kartica koje pomoću postavljanja/promjene radnih parametara aparata omogućavaju bolje prilagođavanje zahtjevima instalacije i/ili potrebama korisnika. Na idućoj stranici su navedeni parametri koji se mogu programirati.

⚠ Postupak programiranja parametara mora biti proveden dok je kotao u položaju ISKLJUČENO. Zato pritisnite tipku  dok se na pokazivaču ne pokaže "--" (sl. 40).

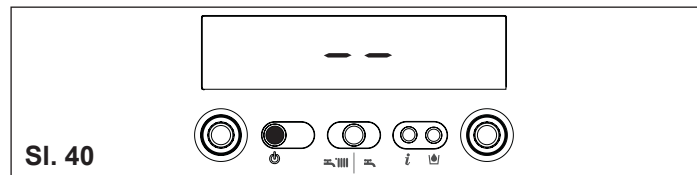

Sl. 40

Tijekom postupka promjene parametara tipka "izbor funkcija" dobiva funkciju ENTER (potvrda), tipka  dobiva funkciju ESC (izlaz). Ako u roku od 10 sekundi ulaz nije potvrđen, vrijednost se ne pamti i vraća se na onu koja je prethodno bila postavljena.

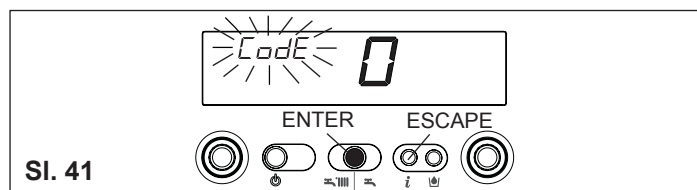

Sl. 41

Postavljanje lozinke

Istovremeno pritisnite tipku načina rada i tipku  i držite oko 10 sekundi. Pokazivač je kao na sl. 41. Upišite lozinku za pristup funkcijama izmjene parametara okretanjem izbornika temperature sanitarne vode dok ne postignete željenu vrijednost. Lozinka za programiranje parametara je smještena u upravljačkoj ploči. Potvrdite ulaz pritiskom tipke ENTER.

Promjena parametara

Okretanjem izbornika temperature sanitarne vode (sl. 42) redom se prelaze dvoznamenkasti kodovi parametara navedenih u tablici. Kad se pronađe parametar kojega se želi promijeniti postupite na slijedeći način:

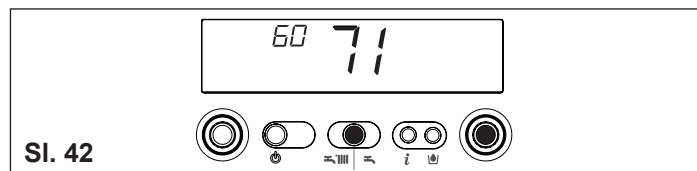

Sl. 42

- pritisnite tipku ENTER da biste pristupili promijeni vrijednosti parametra. Kad pritisnete tipku ENTER treperi prethodno namještena vrijednost (sl. 43)

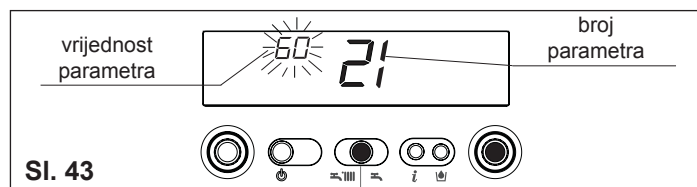

Sl. 43

- okrenite izbornik temperature sanitarne vode na željenu vrijednost
- potvrdite novu namještenu vrijednost pritiskom tipke ENTER. Znamenke prestaju treperiti (sl. 44)

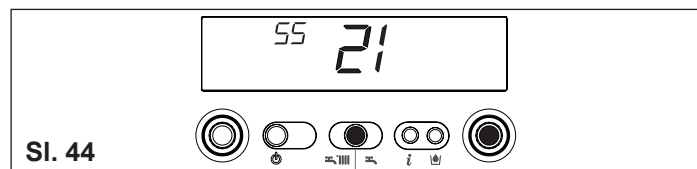

Sl. 44

- izađite pritiskom tipke ESCAPE.

Kotao se ponovno postavlja u položaj "--" (ugašeno). Za ponovno uključivanje rada pritisnite tipku  (sl. 40).

C.A.I.: parametri koji se mogu programirati

| Br° PAR. | OPIS PARAMETRA | MJERNA JEDINICA | MIN | MAKS | DEFAULT (postavljeno u tvornici) | PARAMETAR (postavio servis) |
|----------|--|-----------------|--|------|----------------------------------|-----------------------------|
| 1 | VRSTA PLINA | | 1 Metan 2 UNP 3 Metan Fr | | 1-2 | |
| 3 | STUPANJ IZOLACIJE ZGRADE (+) (*) | min | 5 | 20 | 5 | |
| 10 | NAČIN SANITARNOG RADA | | 0 (ISKLJ) 1 (Trenutačno) 2 (Mini akumulacija) 3 (Vanjski bojler s termostatom) 4 (Vanjski bojler s osjetnikom) | | 1 | |
| 11 | MAKSIMALNA NAMJEŠTENA VRIJEDNOST SANITARNA | ° C | 40 | 60 | 60 | |
| 12 | PARAMETAR SE NE KORISTI U OVOM MODELU. NE MIJENJAJTE PROGRAM | | | | 60 | |
| 13 | PARAMETAR SE NE KORISTI U OVOM MODELU. NE MIJENJAJTE PROGRAM | | | | 80 | |
| 14 | PARAMETAR SE NE KORISTI U OVOM MODELU. NE MIJENJAJTE PROGRAM | | | | 5 | |
| 20 | NAČIN GRIJANJA | | 0 (ISKLJ) 1 (UKLJ) 2 (zone valves + remote control panel) | | 1 | |
| 21 | MAKSIMALNA NAMJEŠTENA VRIJEDNOST GRIJANJE | ° C | 40 | 80 | 80 | |
| 22 | PARAMETAR SE NE KORISTI U OVOM MODELU. NE MIJENJAJTE PROGRAM | | | 40 | | |
| 28 | VRIJEME SMANJENE MAKS. SNAGE GRIJANJA | min | 0 | 20 | 15 | |
| 29 | VRIJEME GAŠENJA POJAČANOG GRIJANJA | min | 0 | 20 | 3 | |
| 30 | FUNKCIJA PONIŠTAVANJA TIMERA GRIJANJA | - | 0 | 1 | 0 | |
| 40 | VRSTA RADA SANITARNOG TERMOSTATA | | 0 (ISKLJ) 1 (AUTO) 2 (UKLJ) | | 1 | |
| 41 | FUNKCIJA PRETHODNOG GRIJANJA SANITARNE VODE | | 0 (ISKLJ) 1 (AUTO) 2 (UKLJ) | | 1 | |
| 42 | FUNKCIJA S.A.R.A. | | 0 (ISKLJ) 1 (AUTO) | | 1 | |
| 43 | FUNKCIJA S.A.R.A. BOOSTER | | 0 (ISKLJ) 1 (AUTO) | | 1 | |
| 44 | FUNKCIJA REGULACIJE TEMPERATURE | | 0 (ISKLJ) 1 (AUTO) | | 1 | |
| 45 | NAGIB KRIVULJE REGULACIJE TEMP.(OTC) (*) | - | 2,5 | 40 | 20 | |
| 48 | PARAMETAR SE NE KORISTI U OVOM MODELU. NE MIJENJAJTE PROGRAM | | | | 0 | |
| 50 | PARAMETAR SE NE KORISTI U OVOM MODELU. NE MIJENJAJTE PROGRAM | | | | 1 | |
| 61 | TEMP. SANIT. FUNK. ZAŠTITA OD SMRZAVANJA (UKLJ.) | °C | 0 | 10 | 4 | |
| 62 | EMP. VODE ZAŠTITE OD SMRZAVANJA GRIJ. (UKLJ.) | °C | 0 | 10 | 6 | |
| 85 | POLUAUTOMATSKO PUNJENJE | | 0 (isključeno)/1 (pripremljeno) | | 1 | |
| 86 | TLAK POLUAUTOMATSKOG PUNJENJA (UKLJ.) | bar | 0.4 | 0.8 | 0.6 | |

MIX C.S.I.: parametri koji se mogu programirati

| Br° PAR. | OPIS PARAMETRA | MJERNA JEDINICA | MIN | MAKS | DEFAULT (postavljeno u tvornici) | PARAMETAR (postavio servis) |
|----------|--|-----------------|--|------|----------------------------------|-----------------------------|
| 1 | VRSTA PLINA | | 1 Metan 2 UNP 3 Metan Fr | | 1-2 | |
| 2 | SNAGA KOTLA | | 26 (26kW) 30 (30kW) 34 (35kW) | | 26-30-34 | |
| 3 | STUPANJ IZOLACIJE ZGRADE (+) (*) | min | 5 | 20 | 5 | |
| 10 | NAČIN SANITARNOG RADA | | 0 (ISKLJ) 1 (Trenutačno) 2 (Mini akumulacija) 3 (Vanjski bojler s termostatom) 4 (Vanjski bojler s osjetnikom) | | 1 | |
| 11 | MAKSIMALNA NAMJEŠTENA VRIJEDNOST SANITARNA | ° C | 40 | 60 | 60 | |
| 12 | PARAMETAR SE NE KORISTI U OVOM MODELU. NE MIJENJAJTE PROGRAM | | | | 60 | |
| 13 | PARAMETAR SE NE KORISTI U OVOM MODELU. NE MIJENJAJTE PROGRAM | | | | 80 | |
| 14 | PARAMETAR SE NE KORISTI U OVOM MODELU. NE MIJENJAJTE PROGRAM | | | | 5 | |
| 20 | NAČIN GRIJANJA | | 0 (ISKLJ) 01 km,001 (UKLJ) 2 (zone valves + remote control panel) | | 1 | |
| 21 | MAKSIMALNA NAMJEŠTENA VRIJEDNOST GRIJANJE | ° C | 40 | 80 | 80 | |
| 22 | PARAMETAR SE NE KORISTI U OVOM MODELU. NE MIJENJAJTE PROGRAM | | | | 40 | |
| 28 | VRIJEME SMANJENE MAKS. SNAGE GRIJANJA | min | 0 | 20 | 15 | |
| 29 | VRIJEME GAŠENJA POJAČANOG GRIJANJA | min | 0 | 20 | 3 | |
| 30 | FUNKCIJA PONIŠTAVANJA TIMERA GRIJANJA | - | 0 | 1 | 0 | |
| 40 | VRSTA RADA SANITARNOG TERMOSTATA | | 0 (ISKLJ) 1 (AUTO) 2 (UKLJ) | | 1 | |
| 41 | FUNKCIJA PRETHODNOG GRIJANJA SANITARNE VODE | | 0 (ISKLJ) 1 (AUTO) 2 (UKLJ) | | 1 | |
| 42 | FUNKCIJA S.A.R.A. | | 0 (ISKLJ) 1 (AUTO) | | 1 | |
| 43 | FUNKCIJA S.A.R.A. BOOSTER | | 0 (ISKLJ) 1 (AUTO) | | 1 | |
| 44 | FUNKCIJA REGULACIJE TEMPERATURE | | 0 (ISKLJ) 1 (AUTO) | | 1 | |
| 45 | NAGIB KRIVULJE REGULACIJE TEMP.(OTC) (*) | - | 2,5 | 40 | 20 | |
| 48 | PARAMETAR SE NE KORISTI U OVOM MODELU. NE MIJENJAJTE PROGRAM | | | | 0 | |
| 50 | PARAMETAR SE NE KORISTI U OVOM MODELU. NE MIJENJAJTE PROGRAM | | | | 1 | |
| 61 | TEMP. SANIT. FUNK. ZAŠTITA OD SMRZAVANJA (UKLJ.) | °C | 0 | 10 | 4 | |
| 62 | TEMP. VODE ZAŠTITE OD SMRZAVANJA GRIJ. (UKLJ.) | °C | 0 | 10 | 6 | |
| 85 | POLUAUTOMATSKO PUNJENJE | | 0 (isključeno)/1 (pripremljeno) | | 1 | |
| 86 | TLAK POLUAUTOMATSKOG PUNJENJA (UKLJ.) | bar | 0.4 | 0.8 | 0.6 | |

(*) parametri se pokazuju samo ako je priključen vanjski osjetnik i ako je parametar 44 na 1 (AUTO).

(+) za zgrade s dobrom izolacijom izabrati vrijednosti blizu 20, za zgrade s lošom izolacijom izabrati vrijednosti blizu 5.

Parametar 45 "Nagib krivulje regulacije temperature (OTC)"

Krivulja se mora izabrati zavisno o geografskom području i vrsti instalacije.

$$OTC = 10 \times \frac{T_m - 20}{20 - T_e}$$

T m. = maksimalna projektna temperatura vode za grijanje
T e. = minimalna projektna vanjska temperatura

Ova vrsta kotla može raditi u različitim uvjetima:

- SLUČAJ A) kotao samo za grijanje
 SLUČAJ B) kotao samo za grijanje sa spojenim vanjskim bojlerom za pripremu tople sanitarne vode kojim upravlja termostat
 SLUČAJ C) kotao samo za grijanje sa spojenim vanjskim bojlerom za pripremu tople sanitarne vode kojim upravlja osjetnik temperature (komplet pribora na zahtjev).

Zavisno o vrsti odabrane instalacije potrebno je odrediti parametar

“sanitarni način”. Ovaj postupak mora obaviti Tehnički servis pri prvom paljenju kotla.

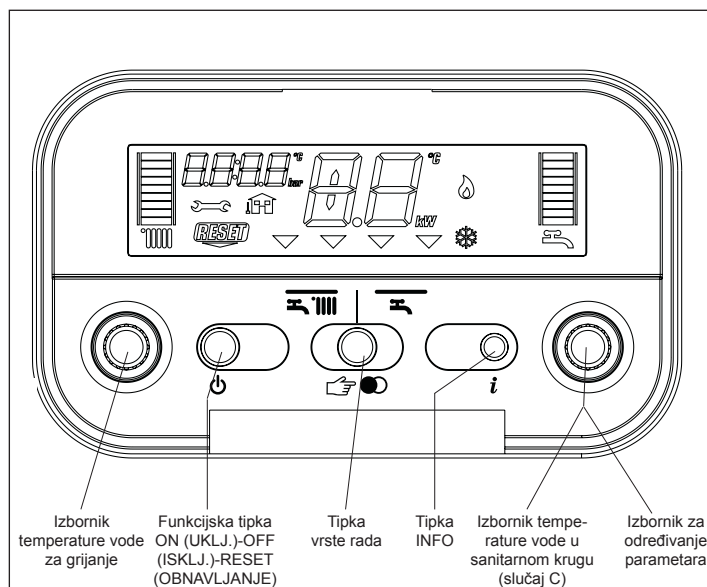

SI. 45

OPIS KOMANDI

Izbornik temperature vode za grijanje: omogućuje postavljanje vrijednosti temperature vode za grijanje.

Izbornik temperature sanitarne vode (samo za slučaj C): omogućuje postavljanje vrijednosti temperature sanitarne vode spremljene u bojleru.

Izbornik za određivanje parametara (za slučaj A, B i C): koristi se u fazi prilagođavanja i programiranja.

Funkcijska tipka

- ON kotao se električki napaja i čeka radnu zapovijed (☰)
- OFF kotao se električki napaja ali nije spreman za rad
- RESET omogućuje ponovno uspostavljanje rada nakon neke nepravilnosti u radu

Tipka vrste rada: tipka ☞ omogućava izbor željene vrste rada: njezinim pritiskom, pokazivač “izbor funkcije” ▽ se pomiče na jednu od dvije moguće funkcije: ☰ (zima) ili ☱ (ljetno, aktivna je ako je spojen bojler).

Tipka info: omogućuje prikazivanje redom informacija o radnom stanju aparata.

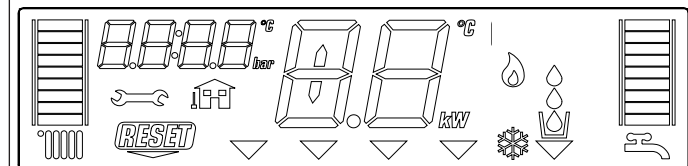

SI. 46

OPIS POKAZIVAČA

- ☰ skala temperature vode za grijanje s ikonom funkcije grijanje
- ☱ temperaturna skala za sanitarnu vodu (pokazuje se samo u slučaju C)
- ☞ ikona sanitarna funkcija (javlja se u slučajevima B i C)
- ☞ ikona nepravilnosti (detalje pročitajte na str. 42)
- RESET ikona potrebno obnavljanje (detalje pročitajte na str. 42)
- 12 vrijednost tlaka
- ☞ ikona spajanja vanjskog osjetnika
- 48 temperatura grijanja/sanitarne vode (samo za slučaj C) ili
- 10 nepravilnost u radu (pr. 1 - nedostatak plamena)
- ▽ indikator izbora vrste rada (postavlja se prema izabranoj vrsti rada: ☰ zima ili ☱ ljetno (funkcija je aktivna ako je spojen bojler))
- ☞ ikona rada plamenika
- ☞ ikona aktivna funkcija protiv smrzavanja

Paljenje aparata

Za paljenje kotla je potrebno:

- pristupiti plinskoj slavini kroz proreze na poklopcu priključaka smještenom na donjem dijelu kotla
- otvoriti slavinu okrećući ručicu u smjeru suprotnom od kazaljke na satu (sl. 47)
- uključiti električno napajanje kotla.

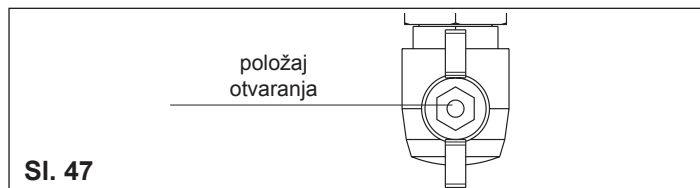

Sl. 47

Pri uključivanju kotao započinje s nizom provjera, a na pokazivaču se pojavljuje niz brojeva i slova. Ako je provjera obavljena uspješno, nakon 4 sekunde od završetka ciklusa kotao je spreman za rad. Pokazivač izgleda kao na sl. 48.

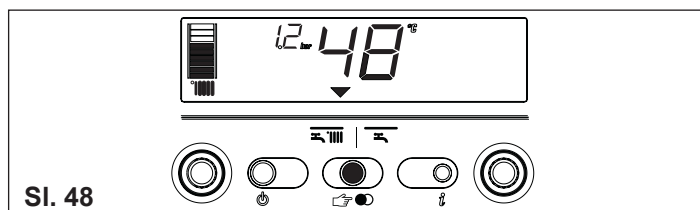

Sl. 48

Ako provjera dađe negativan rezultat kotao ne će raditi, a na pokazivaču će treperiti brojka "0". U tom slučaju mora se pozvati Tehnički servis.

- ⚠ Kotao se pali u onom načinu rada u kojem se je nalazio prije gašenja: ako se kotao prije gašenja nalazio u načinu zima palit će se u zimskom načinu; ako se je nalazio u stanju OFF (ISKLJ.) na središnjem dijelu pokazivača bit će dva segmenta (sl. 49). Pritisnite tipku radi aktiviranja rada.

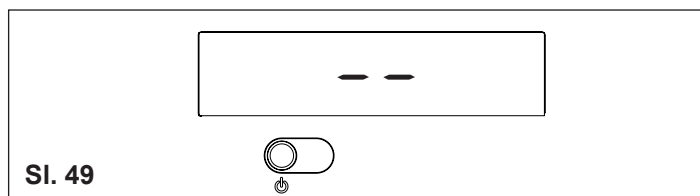

Sl. 49

Izaberite željenu funkciju tako da pritisnete tipku "izbor funkcija" kako bi se pokazivač postavio uz jednu od slijedeće dvije funkcije:

ZIMA

LJETO

Funkcija ZIMA (sl. 50)

S pokazivačem u ovom položaju kotao proizvodi toplu vodu za grijanje, a ako je spojen na vanjski bojler, napaja vodom i bojler za pripremu tople sanitarne vode. U ovom položaju je aktivna i funkcija S.A.R.A. Booster (vidi poglavlje "Kotlovske funkcije").

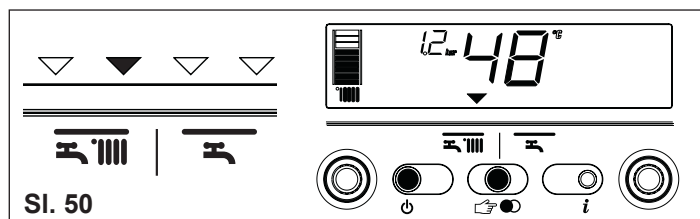

Sl. 50

Funkcija LJETO (samo ako je spojen vanjski bojler, sl. 51)

S pokazivačem u ovom položaju, kotao napaja toplom vodom željene temperature bojler za pripremu sanitarne vode.

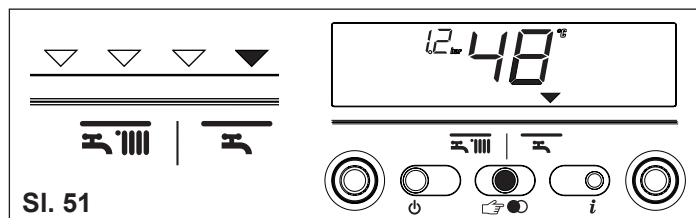

Sl. 51

Regulacija temperature vode za grijanje

Okretanjem izbornika A (sl. 52), nakon što je izbornik funkcije postavljen u položaj zima , može se postaviti temperatura vode za grijanje.

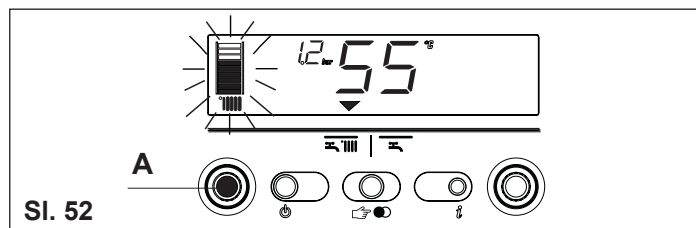

Sl. 52

Okretanjem u smjeru kazaljke na satu temperatura raste, a suprotno se smanjuje. Segmenti grafičkog stupca se pale (svakih 5°C) kako se temperatura povećava. Na pokazivaču se pojavljuje postavljena vrijednost temperature.

Regulacija temperature vode za grijanje s vanjskim osjetnikom

Kad je ugrađen vanjski osjetnik, vrijednost temperature na izlazu određuje automatski sustav, brinući se da se temperatura u prostoru brzo prilagodi promjenama vanjske temperature. Stupac ima samo jedan središnji segment osvijetljen (sl. 53). Ukoliko se želi promijeniti vrijednost temperature, povećavajući ju ili smanjujući u odnosu na onu koju je izračunala elektronska kartica, to se može učiniti okretanjem izbornika temperature vode za grijanje: okretanjem u smjeru kazaljke na satu temperatura se povisuje, a u suprotnom smjeru snizuje. Segmenti grafičkog stupca se osvijetljuju (1 segment za svaku razinu komfora), moguća je korekcije između -5 i +5 razina komfora (sl. 53). Kad se izabire razina komfora, u prostoru znamenki na pokazivaču se pojavljuje razina željenog komfora, a na stupcu odgovarajući segment (sl. 54).

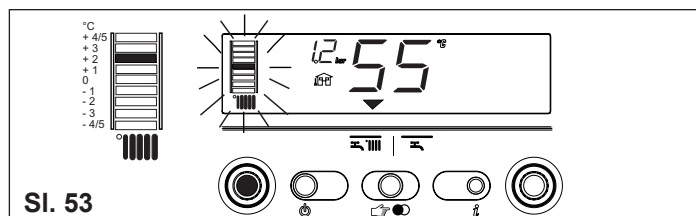

Sl. 53

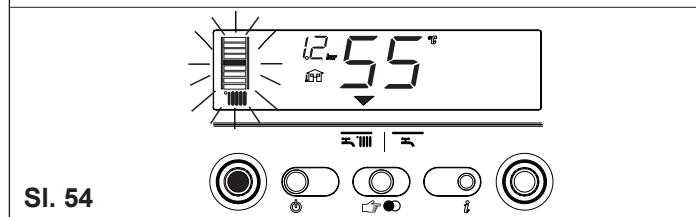

Sl. 54

Regulacija temperature sanitarne tople vode

SLUČAJ A samo grijanje - ne može se primijeniti regulacija

SLUČAJ B samo grijanje + samo grijanje + vanjski bojler: u ovom stanju pri svakom zahtjevu za toplinom kojeg šalje termostat bojlera, kotao daje toplu vodu za pripremu sanitarne vode. Tijekom ovog postupka treperi ikona .

SLUČAJ C samo grijanje + vanjski bojler s osjetnikom: za regulaciju temperature sanitarne vode u bojleru okrenite izbornik temperature D (sl. 55): u smjeru kazaljke na satu se povisuje, a obrnuto snizuje. Segmenti grafičkog stupca se osvijetljavaju kako se povisuje temperatura (svaka 3°C). Po završetku izbora, nakon oko 4 sekunde će se zapamtiti izmjena, a na pokazivaču će se ponovno pokazati izlazna temperatura koju mjeri primarni osjetnik.

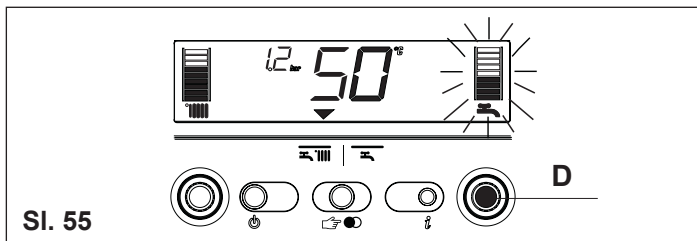

Puštanje kotla u rad

Postavite sobni termostat na željenu temperaturu (oko 20 °C). Ako je potrebno grijati kotao će se pokrenuti, a na pokazivaču će se pojaviti ikona (sl. 56). Kotao će raditi sve dok se ne postigne željena temperatura, i nakon toga će prijeći u stanje mirovanja spreman za rad. U slučaju da se pri paljenju pojave nepravilnosti kotao će "stati zbog sigurnosti".

Na pokazivaču će se ugasisi plamičak i prikazati kôd nepravilnosti i ispis (sl. 57). Za opis i način uklanjanja nepravilnosti pogledajte poglavlje "Nepravilnosti".

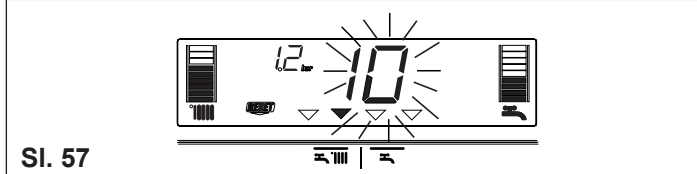

Gašenje

Gašenje za kraće razdoblje

U slučaju kraćih izbivanja pritisnite tipku za gašenje kotla. Na pokazivaču, u srednjem području, se pokazuju dva segmenta (sl. 49). Na taj način ostaje uključeno električno napajanje i napajanje plinom, a kotao je zaštićen sustavima:

- protiv smrzavanja (sl. 58): kada temperatura vode u kotlu padne ispod sigurnosne granice aktivira se optočna crpka i plamenik minimalne snage kako bi podigao temperaturu do sigurnosne granice (35 °C). Na pokazivaču se osvjetljava simbol.

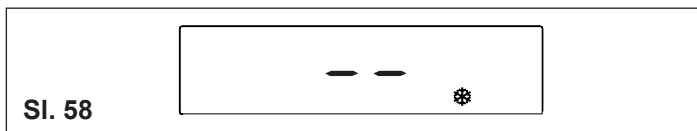

- protiv zaribavanja optočne crpke: svakih 24 sata se obavi jedan radni ciklus.

Gašenje za duže razdoblje

U slučaju dužeg izbivanja pritisnite tipku za gašenje kotla (sl. 49). Na pokazivaču se pokazuju dva segmenta. Postavite glavnu sklopku u položaj "ugašeno". Zatim, okretanjem u smjeru suprotnom kazaljki na satu zatvorite plinsku slavinu smještenu ispod kotla (sl. 59).

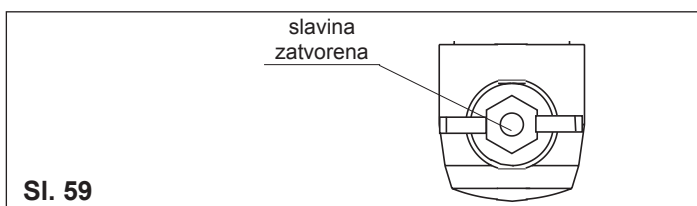

U ovom slučaju sustavi zaštite od smrzavanja i zaribavanja su isključeni. Ispustite vodu iz instalacije za grijanje ili je kvalitetnim anti-frizom zaštitite od smrzavanja.

Kotlovske funkcije

Punjenje instalacije

Ako tlak u sustavu padne na 0.6 bar, na pokazivaču treperi vrijednost tlaka (sl. 60a); ako padne ispod minimalne sigurnosne vrijednosti (0.3 bar), na pokazivaču se kratko vrijeme pokazuje nepravilnost 41 (sl. 60b) i ako nije otklonjena ispisuje se kôd nepravilnosti 40 (vidi poglavlje "Nepravilnosti").

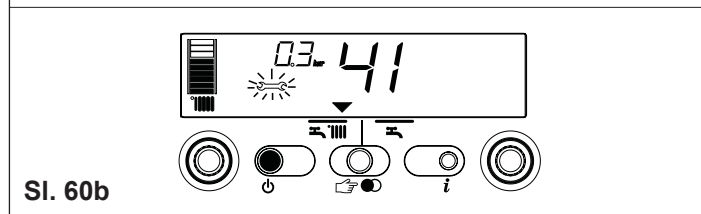
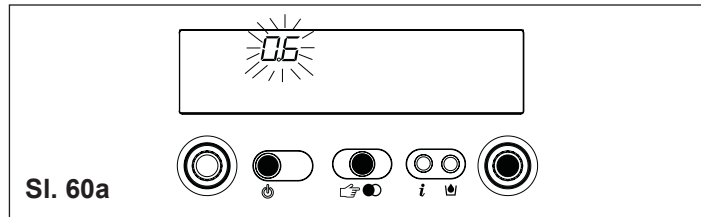

Kod nepravilnosti 40 (sl. 61) ponovno postavite pravilnu vrijednost tlaka na slijedeći način:

- pritisnite tipku
- okrenite slavinu za punjenje kotla dok tlak na pokazivaču ne bude između 1 i 1,5 bar.

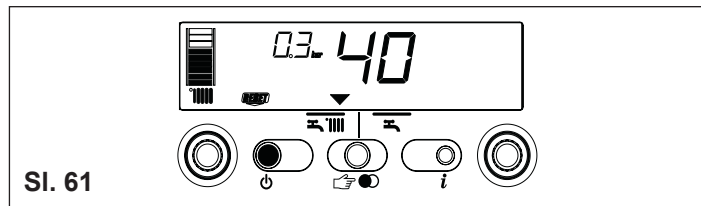

Ako instalaciju treba često dopunjavati, preporučujemo vam da se obratite Tehničkom servisu radi provjere nepropusnosti instalacije za grijanje (pregledati postoje li propuštanja vode).

Informacije

Pritiskom tipke gasi se pokazivač i pokazuje se samo ispis InFO (sl.62). Kotao omogućuje, pritiskom na tipku, prikazati neke informacije korisne za njegovo korištenje. Pri svakom pritisku tipke prelazi se na iduću informaciju. Ako nije pritisnuta tipka sustav automatski izlazi iz funkcije.

Popis informacija:

Info 0 prikazuje se ispis InFO (sl.62)

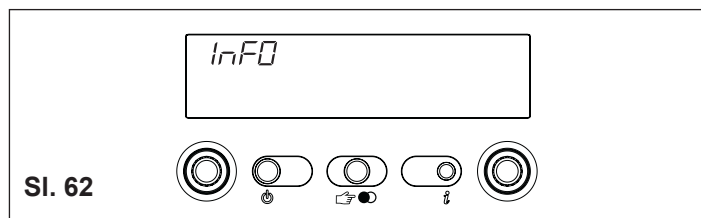

Info 1 samo sa spojenim vanjskim osjetnikom, pokazuje se vanjska temperatura (na pr. 12 °C) (sl. 63). Vrijednosti koje se prikazuju na pokazivacu su između -40 °C i 40 °C. Izvan tog područja se pokazuje "- -".

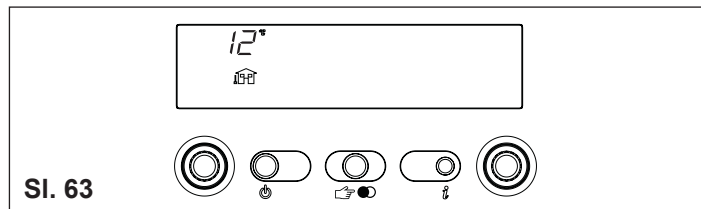

Info 2 pokazuje tlak punjenja instalacije (sl. 64)

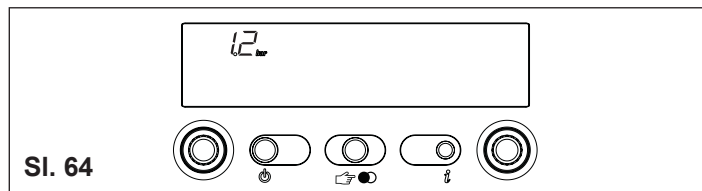

Funkcija S.A.R.A. BOOSTER

Ako je izabran položaj "izima" za sustav grijanja se pokrece funkcija S.A.R.A. Booster, koja omogućuje brže postizanje željene temperature prostora.

Na temelju postavljene temperature na sobnom termostatu i na temelju vremena potrebnog da se ona postigne, kotao automatski mijenja temperaturu vode za grijanje skraćuje vrijeme rada, povećava komfor i štedi energiju.

Info 3 pokazuje namještenu vrijednost temperature vode za grijanje (sl. 65)

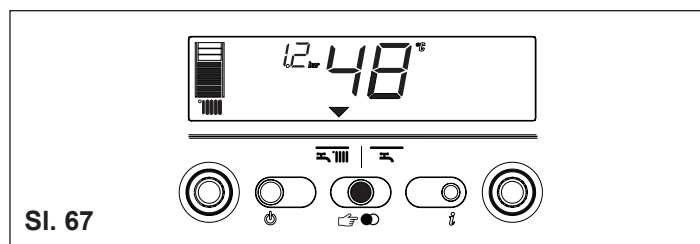
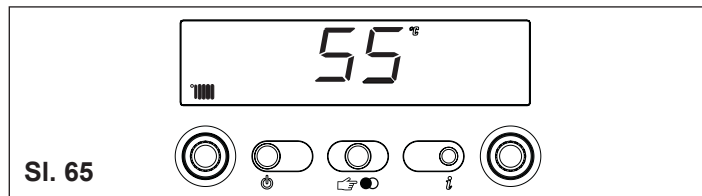

Info 4 pokazuje namještenu vrijednost temperature vode (samo bojler s osjetnikom, sl. 66).

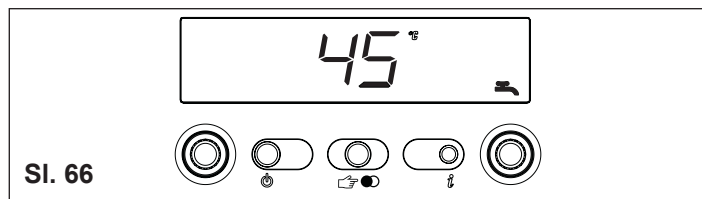

Nepravilnosti

Kad se pojavi neka nepravilnost u radu na pokazivaču se gasi plamičak i treperi kôd, te se istovremeno pojavljuju ili ne pojavljuju ikone i . Opis nepravilnosti pogledajte u donjoj tablici.

| OPIS NEPRAVILNOSTI | Kôd alarma | Ikona | Ikona |
|---|------------|-------|-------|
| BLOKADA ZBOG NESTANKA PLAMENA (D) | 10 | DA | NE |
| GRANIČNI TERMOSTAT (D) | 20 | DA | NE |
| TERMOSTAT PLAMENIKA (D) (MIX R.S.I.) | 21 | DA | NE |
| TERMOSTAT DIMNIH PLINOVA (D) (R.A.I.) | 22 | DA | DA |
| ODVOD DIMA ILI PRESOSTAT ZRAKA (D) (MIX R.S.I.) | 30 | DA | NE |
| ODVOD DIMA ILI PRESOSTAT ZRAKA (T) (MIX R.S.I.) | 31 | NE | DA |
| NEDOVOLJAN TLAK U INSTALACIJI (D*) | 40 | DA | NE |
| NEDOVOLJAN TLAK U INSTALACIJI (T*) | 41 | NE | DA |
| PRETVORNIK TLAKA VODE (D) | 42 | DA | DA |
| LAŽNI PLAMEN (D) | 50 | DA | DA |
| ELEKTRONSKA KARTICA (D) | 51-59 | DA | DA |
| OSJETNIK SANITARNE VODE 1 (T°) | 60 | NE | DA |
| PRIMARNI OSJETNIK (T) | 71 | NE | DA |
| TERMOSTAT NISKE TEMPERATURE (T) | 77 | DA | DA |

(D) Stalna

(T) Privremena. U ovom slučaju kotao nastoji sam ukloniti nepravilnost

(°) Samo s vanjskim bojlerom s osjetnikom. Kôd nepravilnosti se prikazuje samo kad je kotao u stanju čekanja "spreman za rad"

(*) Za nepravilnost "nedovoljan tlak u instalaciji" pristupiti postupku punjenja instalacije kako je opisano u poglavlju "Kotlovske funkcije".

Uklanjanje nepravilnosti

Pričekati oko 10 sekundi prije ponovnog uspostavljanja radnih uvjeta. Postupiti zatim kako slijedi:

1) Prikazana je samo jedna ikona



Prikaz ikone  znači da je dijagnosticirana nepravilnost u radu koju kotao pokušava sam ukloniti (privremeno zaustavljanje). Ako kotao ne uspije uspostaviti normalan rad na pokazivaču se mogu prikazati dva slučaja:

slučaj A (sl. 68)

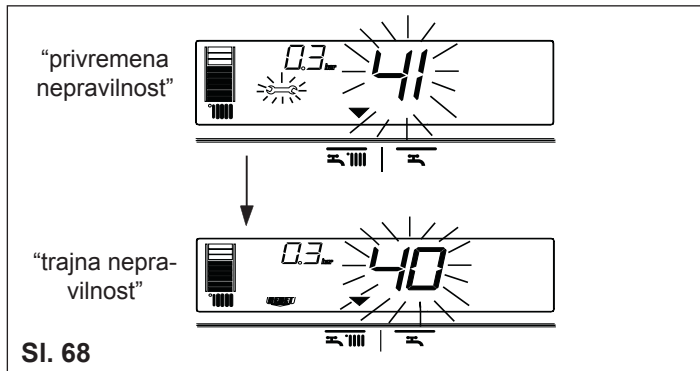
nestanak  i pojava ikone  s drugim alarmnim kodom. U ovom slučaju postupite na način opisan u točki 2.



slučaj B (sl. 69)

zajedno s  prikazuje se i ikona  drugim alarmnim kodom. U ovom slučaju postupite na način opisan u točki 3.

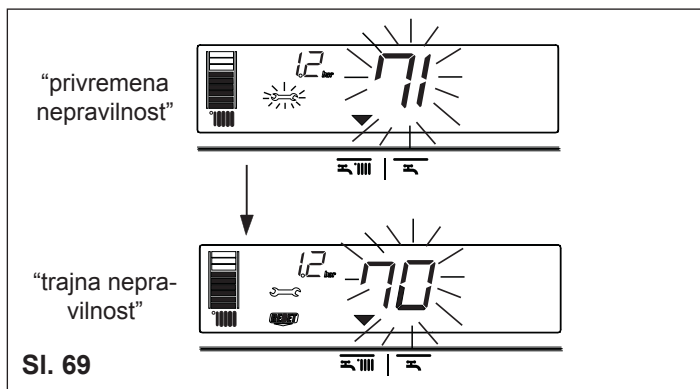

2) Prikazana je samo jedna ikona (sl. 70)

Pritisnite tipku  da biste uspostavili rad. Ako kotao obavi postupak paljenja i nastavi s normalnim radom, prekid rada se može smatrati slučajnim. Ako se prekidi pojavljuju češće potrebno je pozvati Tehnički servis.

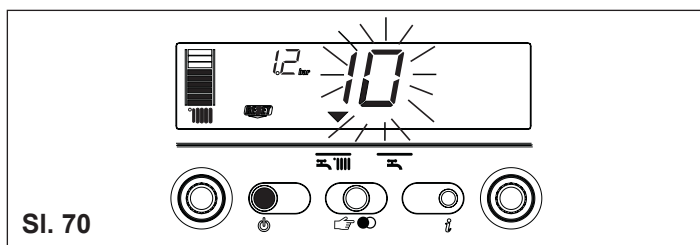

3) Prikazane su ikone i (sl. 71)

Potrebna je intervencija Tehničkog servisa.

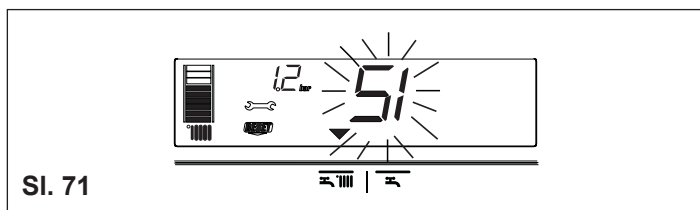



14.

PROGRAMIRANJE PARAMETRA

Ovaj kotao je opremljen novom generacijom elektronskih kartica koje pomoću postavljanja/promjene radnih parametara aparata omogućavaju bolje prilagođavanje zahtjevima instalacije i/ili potrebama korisnika. Na idućoj stranici su navedeni parametri koji se mogu programirati.

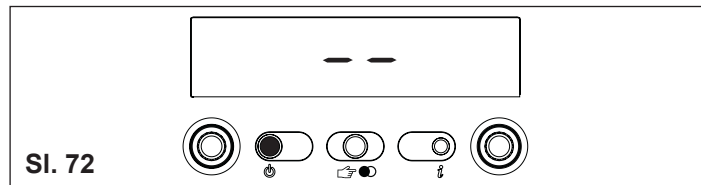
⚠ Postupak programiranja parametara mora biti proveden dok je kotao u položaju ISKLJUČENO. Zato pritisnite tipku  dok se na pokazivaču ne pokaže “- -” (sl. 72).



Tijekom postupka promjene parametara tipka “izbor funkcija” dobiva funkciju ENTER (potvrda), tipka  dobiva funkciju ESC (izlaz). Ako u roku od 10 sekundi ulaz nije potvrđen, vrijednost se ne pamti i vraća se na onu koja je prethodno bila postavljena.

Postavljanje lozinke

Istovremeno pritisnite tipku način rada i tipku  i držite oko 10 sekundi. Pokazivač je kao na sl. 73.

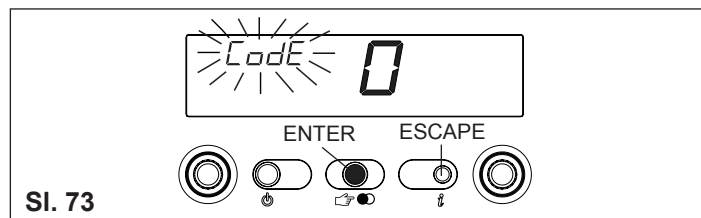

Upišite lozinku za pristup funkcijama izmjene parametara okretanjem izbornika temperature sanitarne vode dok ne postignete željenu vrijednost. Lozinka za programiranje parametara je smještena u upravljačkoj ploči. Potvrdite ulaz pritiskom tipke ENTER.

Promjena parametara

Okretanjem izbornika temperature sanitarne vode (sl. 74) redom se prelaze dvoznamenkasti kodovi parametara navedenih u tablici. Kad se pronađe parametar kojega se želi promijeniti postupite na slijedeći način:

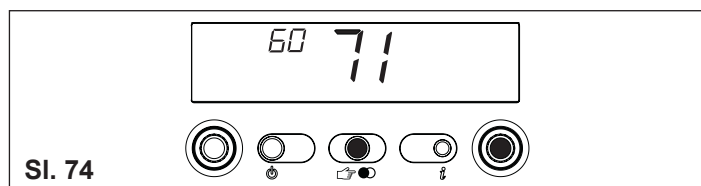

- pritisnite tipku ENTER da biste pristupili promijeni vrijednosti parametra. Kad pritisnete tipku ENTER treperi prethodno namještena vrijednost (sl. 75)

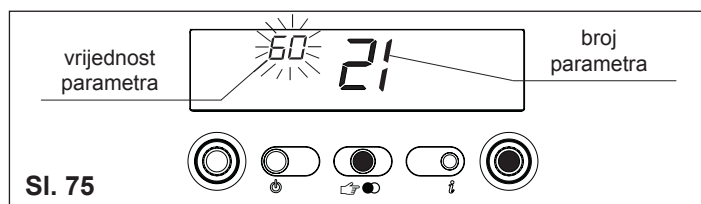

- okrenite izbornik temperature sanitarne vode na željenu vrijednost
- potvrdite novu namještenu vrijednost pritiskom tipke ENTER. Znamenke prestaju treperiti
- izađite pritiskom tipke ESCAPE.

Kotao se ponovno postavlja u položaj “- -” (ugašeno). Za ponovno uključivanje rada pritisnite tipku  (sl. 72).

R.A.I.: parametri koji se mogu programirati

| Br° PAR. | OPIS PARAMETRA | MJERNA JEDINICA | MIN | MAKS | DEFAULT (postavljeno u tvornici) | PARAMETAR (postavio servis) |
|----------|--|-----------------|---|------|----------------------------------|-----------------------------|
| 1 | VRSTA PLINA | | 1 Metan 2 UNP 3 Metan Fr | | 1-2 | |
| 3 | STUPANJ IZOLACIJE ZGRADE (+) (*) | min | 5 | 20 | 5 | |
| 10 | NAČIN SANITARNOG RADA | | 0 (ISKLJ) 1 (Trenutačno) 2 (Mini akumulacija) 3 (Vanjski bojler s termostatom - slučajevi A i B) 4 (Vanjski bojler s osjetnikom - slučaj C) | | 3 | |
| 11 | PARAMETAR SE NE KORISTI U OVOM MODELU. NE MIJENJAJTE PROGRAM | | | | 60 | |
| 12 | MAKS. NAMJEŠTENA VRIJEDNOST BOJLER | °C | 40 | 80 | 60 | |
| 13 | TEMPERATURA IZLAZA U VANJSKI BOJLER | °C | 50 | 80 | 80 | |
| 14 | DELTA VANJSKOG BOJLERA (UKLJ.) | °C | 0 | 10 | 5 | |
| 20 | NAČIN GRIJANJA | | 0 (ISKLJ) 1 (UKLJ) 2 (zone valves + remote control panel) | | 1 | |
| 21 | MAKSIMALNA NAMJEŠTENA VRIJEDNOST GRIJANJE | °C | 45 | 80 | 80 | |
| 22 | PARAMETAR SE NE KORISTI U OVOM MODELU. NE MIJENJAJTE PROGRAM | | | | 40 | |
| 28 | VRIJEME SMANJENE MAKS. SNAGE GRIJANJA | min | 0 | 20 | 15 | |
| 29 | VRIJEME GAŠENJA POJAČANOG GRIJANJA | min | 0 | 20 | 3 | |
| 30 | FUNKCIJA PONIŠTAVANJA TIMERA GRIJANJA | - | 0 | 1 | 0 | |
| 40 | PARAMETAR SE NE KORISTI U OVOM MODELU. NE MIJENJAJTE PROGRAM | | | | 1 | |
| 41 | PARAMETAR SE NE KORISTI U OVOM MODELU. NE MIJENJAJTE PROGRAM | | | | 1 | |
| 42 | PARAMETAR SE NE KORISTI U OVOM MODELU. NE MIJENJAJTE PROGRAM | | | | 1 | |
| 43 | FUNKCIJA S.A.R.A. BOOSTER | | 0 (ISKLJ) 1 (AUTO) | | 1 | |
| 44 | FUNKCIJA REGULACIJE TEMPERATURE | | 0 (ISKLJ) 1 (AUTO) | | 1 | |
| 45 | NAGIB KRIVULJE REGULACIJE TEMP.(OTC) (*) | - | 2,5 | 40 | 20 | |
| 48 | PARAMETAR SE NE KORISTI U OVOM MODELU. NE MIJENJAJTE PROGRAM | | | | 0 | |
| 50 | PARAMETAR SE NE KORISTI U OVOM MODELU. NE MIJENJAJTE PROGRAM | | | | 1 | |
| 61 | TEMP. SANIT FUNK. ZAŠTITA OD SMRZAVANJA (UKLJ.) | °C | 0 | 10 | 4 | |
| 62 | TEMP. VODE ZAŠTITE OD SMRZAVANJA GRIJ. (UKLJ.) | °C | 0 | 10 | 6 | |
| 85 | PARAMETAR SE NE KORISTI U OVOM MODELU. NE MIJENJAJTE PROGRAM | | | | 1 | |
| 86 | PARAMETAR SE NE KORISTI U OVOM MODELU. NE MIJENJAJTE PROGRAM | | | | 0.6 | |

MIX R.S.I.: parametri koji se mogu programirati

| Br° PAR. | OPIS PARAMETRA | MJERNA JEDINICA | MIN | MAKS | DEFAULT (postavljeno u tvornici) | PARAMETAR (postavio servis) |
|----------|--|-----------------|---|------|----------------------------------|-----------------------------|
| 1 | VRSTA PLINA | | 1 Metan 2 UNP 3 Metan Fr | | 1-2 | |
| 2 | SNAGA KOTLA | | 26 (26kW) 30 (30kW) 34 (35kW) | | 30 | |
| 3 | STUPANJ IZOLACIJE ZGRADE (+) (*) | min | 5 | 20 | 5 | |
| 10 | NAČIN SANITARNOG RADA | | 0 (ISKLJ) 1 (Trenutačno) 2 (Mini akumulacija) 3 (Vanjski bojler s termostatom - slučajevi A i B) 4 (Vanjski bojler s osjetnikom - slučaj C) | | 3 | |
| 11 | PARAMETAR SE NE KORISTI U OVOM MODELU. NE MIJENJAJTE PROGRAM | | | | 60 | |
| 12 | MAKS. NAMJEŠTENA VRIJEDNOST BOJLER | °C | 40 | 80 | 60 | |
| 13 | TEMPERATURA IZLAZA U VANJSKI BOJLER | °C | 50 | 80 | 80 | |
| 14 | DELTA VANJSKOG BOJLERA (UKLJ.) | °C | 0 | 10 | 5 | |
| 20 | NAČIN GRIJANJA | | 0 (ISKLJ) 1 (UKLJ) 2 (zone valves + remote control panel) | | 1 | |
| 21 | MAKSIMALNA NAMJEŠTENA VRIJEDNOST GRIJANJE | °C | 45 | 80 | 80 | |
| 22 | PARAMETAR SE NE KORISTI U OVOM MODELU. NE MIJENJAJTE PROGRAM | | | | 40 | |
| 28 | VRIJEME SMANJENE MAKS. SNAGE GRIJANJA | min | 0 | 20 | 15 | |
| 29 | VRIJEME GAŠENJA POJAČANOG GRIJANJA | min | 0 | 20 | 3 | |
| 30 | FUNKCIJA PONIŠTAVANJA TIMERA GRIJANJA | - | 0 | 1 | 0 | |
| 40 | PARAMETAR SE NE KORISTI U OVOM MODELU. NE MIJENJAJTE PROGRAM | | | | 1 | |
| 41 | PARAMETAR SE NE KORISTI U OVOM MODELU. NE MIJENJAJTE PROGRAM | | | | 1 | |
| 42 | PARAMETAR SE NE KORISTI U OVOM MODELU. NE MIJENJAJTE PROGRAM | | | | 1 | |
| 43 | FUNKCIJA S.A.R.A. BOOSTER | | 0 (ISKLJ) 1 (AUTO) | | 1 | |
| 44 | FUNKCIJA REGULACIJE TEMPERATURE | | 0 (ISKLJ) 1 (AUTO) | | 1 | |
| 45 | NAGIB KRIVULJE REGULACIJE TEMP.(OTC) (*) | - | 2,5 | 40 | 20 | |
| 48 | PARAMETAR SE NE KORISTI U OVOM MODELU. NE MIJENJAJTE PROGRAM | | | | 0 | |
| 50 | PARAMETAR SE NE KORISTI U OVOM MODELU. NE MIJENJAJTE PROGRAM | | | | 1 | |
| 61 | TEMP. SANIT FUNK. ZAŠTITA OD SMRZAVANJA (UKLJ.) | °C | 0 | 10 | 4 | |
| 62 | TEMP. VODE ZAŠTITE OD SMRZAVANJA GRIJ. (UKLJ.) | °C | 0 | 10 | 6 | |
| 85 | PARAMETAR SE NE KORISTI U OVOM MODELU. NE MIJENJAJTE PROGRAM | | | | 1 | |
| 86 | PARAMETAR SE NE KORISTI U OVOM MODELU. NE MIJENJAJTE PROGRAM | | | | 0.6 | |

(*) parametri se pokazuju samo ako je priključen vanjski osjetnik i ako je parametar 44 na 1 (AUTO).

(+) za zgrade s dobrom izolacijom izabrati vrijednosti blizu 20, za zgrade s lošom izolacijom izabrati vrijednosti blizu 5.

Parametar 45 "Nagib krivulje regulacije temperature (OTC)"

Krivulja se mora izabrati zavisno o geografskom području i vrsti instalacije.

$$OTC = 10 \times \frac{T_m - 20}{20 - T_e}$$

T m. = maksimalna projektna temperatura vode za grijanje
T e. = minimalna projektna vanjska temperatura

Kotao je već u proizvodnji reguliran. Za UNP: kotao je reguliran u kategoriji I3B/P (G30); ako je potrebno regulirati na I3+ ili I3P (G31) isključite regulator tlaka.

Ako bi međutim bilo potrebno ponovno reguliranje, primjerice nakon izvanrednog održavanja, nakon zamjene plinskog ventila ili nakon zamjene plina sa zemnog na UNP, postupite na niže opisani način.

⚠ Regulacije maksimalne i minimalne snage, električnog maksimuma i minimuma grijanja, smije na opisani način izvesti samo stručno osoblje.

- Otpustite vijak za učvršćivanje poklopca spojeva (C, sl. 3c)
- Izvucite poklopac priključaka iz njegovog sjedišta povlačenjem prema sebi (A-B) (sl. 4a)
- Skinite plašt odvijanjem vijaka (D) (sl. 3a)
- Podignite upravljačku ploču i zatim je zakrenite prema naprijed
- Odvijte oko dva navoja na priključku tlaka iza plinskog ventila i spojite manometar
- Oprezno odvijačem podignite i izvadite zaštitnu kapicu regulacijskih vijaka
- Odvojite kompenzacijski priključak sa zračne komore (MIX C.S.I. - MIX R.S.I., sl. 76)

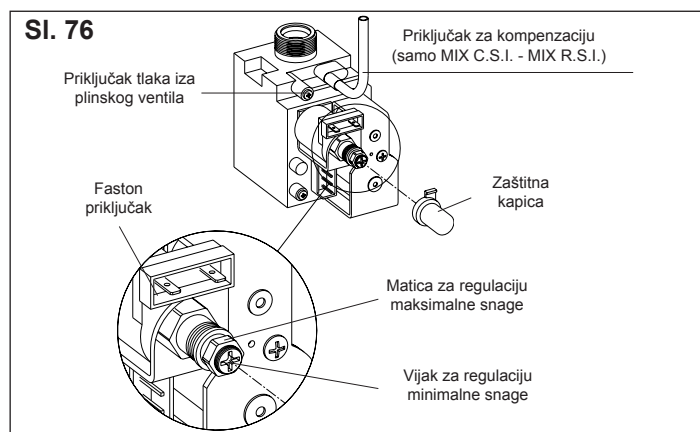

⚠ Postupak BAŽDARENJE I SERVIS moraju biti obavljani kad je kotao u položaju ISKLJUČENO. Za isključivanje pritisnite tipku dok se na pokazivaču ne pojavi "- -" (sl. 40 C.A.I. -MIX C.S.I.; sl. 72 R.A.I. - MIX R.S.I.).

⚠ Tijekom postupka promjene parametara tipka "izbor funkcija" dobiva funkciju ENTER (potvrda), tipka dobiva funkciju ESCAPE (izlaz). Ako u roku od 10 sekundi ulaz nije potvrđen, vrijednost se ne pamti i vraća se na onu koja je prethodno bila postavljena.

Postavljanje lozinke

Istovremeno pritisnite tipku način rada i tipku i držite oko 10 sekundi. Pokazivač je kao na sl. 41 (C.A.I. -MIX C.S.I.) i sl. 73 (R.A.I. - MIX R.S.I.). Upišite lozinku za pristup funkcijama izmjene parametara okretanjem izbornika temperature sanitarne vode dok ne postignete željenu vrijednost. Lozinka za programiranje parametara je smještena u upravljačkoj ploči. Potvrdite ulaz pritiskom tipke ENTER.

Faze baždarenja

Okretanjem izbornika temperature sanitarne vode redom se prelaze faze BAŽDARENJA I SERVISA:

- 1 vrsta plina
- 2 snaga kotla (MIX C.S.I.-MIX R.S.I., parametar se ne koristi u ovoj fazi)
- 10 načina sanitarnog rada (parametar se ne koristi u ovoj fazi)
- 3 stupnja izolacije zgrade (pokazuje se samo ako je spojen vanjski osjetnik)
- 45 nagiba krivulje regulacije temperature (pokazuje se samo ako je spojen vanjski osjetnik)
- HH kotao na maksimalnoj snazi
- LL kotao na minimalnoj snazi
- 23 mogućnost regulacije maksimalnog grijanja
- 24 mogućnost regulacije minimalnog grijanja.

⚠ Ako je baš potrebno, parametre smije mijenjati samo stručno osoblje. Proizvođač otklanja svaku odgovornost za krivo postavljanje parametara.

VRSTA PLINA (P. 1)

Promijenite postavljenu vrijednost na slijedeći način:

- pritisnite tipku ENTER da biste pristupili promjeni parametara. Pri pritisku na tipku ENTER znamenke na pokazivaču trepere i pokazuju prije postavljenu vrijednost (sl. 43 C.A.I. -MIX C.S.I.; sl. 75 R.A.I. - MIX R.S.I.)
- okrenite izbornik temperature sanitarne vode da biste došli na željenu vrijednost (1 MTN - 2 UNP)
- potvrdite novu vrijednost pritiskom na ENTER. Znamenke prestaju treperiti.

REGULACIJA MAKSIMALNE SNAGE (P. HH)

- Okrećite izbornik temperature vode dok se ne pokaže HH
- Viličastim ključem 10 okrećite regulacijsku maticu da biste dobili vrijednost upisanu u tablici plinova
- Pričekajte da se vrijednost očitana na manometru stabilizira na željenoj veličini.

REGULACIJA MINIMALNE SNAGE (P. LL)

- Okrećite izbornik temperature vode dok se ne pokaže LL
- Križnim odvijačem, pazeći da ne pritisnete unutrašnje vreteno, okrećite crveni vijak za regulaciju sanitarnog minimuma sve dok na manometru ne očitete vrijednost upisanu u tablici plinova.

MOGUĆNOST REGULACIJE MAKSIMALNOG GRIJANJA (P. 23)

C.A.I.-MIX C.S.I.: provjerite odgovara li tlak na manometru onom upisanom u tablici plinova.

R.A.I.-MIX R.S.I.: provjerite je li vrijednost na pokazivaču 255.

Ako odgovara nastavite s opisanim postupcima regulacije:

- okrećite izbornik temperature sanitarne vode dok se ne pojavi 23. Pričekajte da se kotao upali
- pritisnite tipku ENTER da biste pristupili promjeni parametra
- C.A.I.-MIX C.S.I.: okrećite izbornik temperature sanitarne vode dok vrijednost očitana na manometru ne bude jednaka onoj upisanoj u tablici plinova
- R.A.I.-MIX R.S.I.: okrećite izbornik temperature sanitarne vode dok vrijednost na pokazniku ne bude 255 (sl. 77)
- potvrdite novo postavljenu vrijednost pritiskom na tipku ENTER.

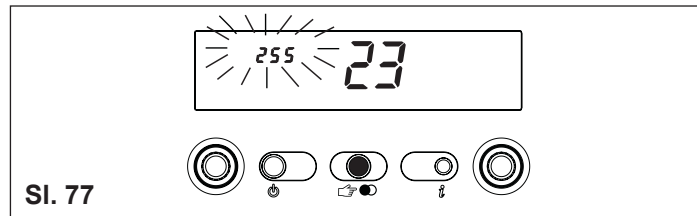

MOGUĆNOST REGULACIJE MINIMALNOG GRIJANJA (P. 24)

C.A.I.-MIX C.S.I.: provjerite odgovara li tlak na manometru onom upisanom u tablici plinova.

R.A.I.-MIX R.S.I.: provjerite je li vrijednost na pokazivaču 0.

Ako odgovara nastavite s opisanim postupcima regulacije:

- okrećite izbornik temperature sanitarne vode dok se ne pojavi 24. Pričekajte da se kotao upali
- pritisnite tipku ENTER da biste pristupili promjeni parametra
- C.A.I.-MIX C.S.I.: okrećite izbornik temperature sanitarne vode dok vrijednost očitana na manometru ne bude jednaka onoj upisanoj u tablici plinova
- R.A.I.-MIX R.S.I.: okrećite izbornik temperature sanitarne vode dok vrijednost na pokazniku ne bude 0 (sl. 78)
- potvrdite novo postavljenu vrijednost pritiskom na tipku ENTER.

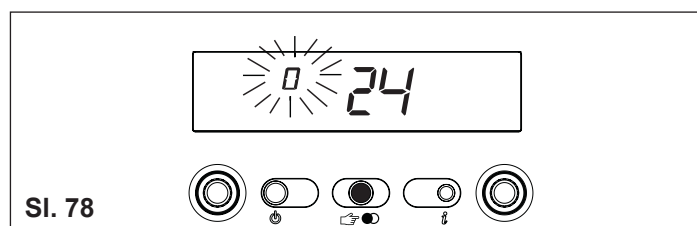

Izađite iz funkcije BAŽDARENJE I SERVIS pritiskom tipke ESCAPE.

Kotao se postavlja u stanje "- -" (ugašeno).

Da biste ponovno uspostavili rad pritisnite tipku .

- Ponovno spojite kompenzacijski vod (MIX C.S.I.-MIX R.S.I.)
- Odvojite manometar i stegnite vijak na priključku tlaka.

⚠ Nakon svakog zahvata na regulacijskom organu plinskog ventila zapečatite ga pečatnom bojom.

Po završetku regulacija:

- postavite temperaturu sobnog termostata na željenu vrijednost
- podignite upravljačku ploču
- vratite plašt.

16.

PROMJENA PLINA

Promjena vrste plina iz jedne u drugu grupu se može lako učiniti i kad je kotao montiran. Ovo mora učiniti stručno osoblje. Kotao se isporučuje za rad sa zemnim plinom (metan) ili s UNP-om što je označeno na pločici proizvoda.

Postoji mogućnost promjene vrste plina za rad kotla pomoću pribora koji se isporučuje na zahtjev:

- pribor za prijelaz s metana na UNP
- pribor za prijelaz s UNP-a na metan.

Pri demontaži držite se slijedećih uputa:

- isključite električno napajanje kotla i zatvorite plinsku slavinu
- uklonite dijelove da biste pristupili unutrašnjosti kotla (sl. 79-80)
- odvojite dvije faston stezaljke termostata plamenika (MIX C.S.I.-MIX R.S.I.)
- odspojite kabel svjećice
- izvucite donju uvodnicu iz sjedišta na zračnoj komori (MIX C.S.I.-MIX R.S.I.)
- skinite vijke za učvršćivanje plamenika i izvucite ga sa spojenom svjećicom i termostatom plamenika (MIX C.S.I.-MIX R.S.I.)
- koristeći cijevni ili viličasti ključ skinite mlaznice i podložne pločice i zamijenite ih onima iz pribora

⚠ Koristite i montirajte isključivo podložne pločice iz pribora i onda kad kolektori nemaju podložnih pločica.

- vratite plamenik u komoru za izgaranje i stegnite vijke koji učvršćuju plinski kolektor
- postavite uvodnicu s kabelom za svjećicu u njezino sjedište na zračnoj komori (MIX C.S.I.-MIX R.S.I.)
- spojite stezaljke termostata plamenika na vodiče (MIX C.S.I.-MIX R.S.I.)
- spojite kabel svjećice
- vratite prethodno uklonjene elemente
- uključite električno napajanje kotla i otvorite plinsku slavinu (dok kotao radi provjerite brtvljenje spojeva u krugu plinskog napajanja).

18.

NATPISNA PLOČICA

- sanitarna funkcija
- funkcija grijanja
- Qn nazivni toplinski tok
- Pn nazivna toplinska snaga
- IP stupanj zaštite
- P. min minimalni tlak
- Pmw maksimalni tlak sanitarna
- Pms maksimalni tlak grijanja
- T temperatura
- η učinak
- D specifični protok
- NOx klasa NOx

Programirajte parametar "Vrsta plina" i regulirajte kotao na način opisan u poglavlju "Regulacije".

⚠ Promjenu vrste plina smije obaviti samo stručno osoblje.

⚠ Nakon promjene plina, ponovno regulirajte kotao prema uputama iz odgovarajuće točke i postavite novu identifikacijsku tablicu, koja se nalazi u priboru.

17.

PROVJERA PARAMETARA IZGARANJA

Da bi se moglo jamčiti održavanje radnih svojstava i učinkovitosti proizvoda, te radi poštivanja važećih propisa potrebno je aparat podvrgnut sistemskim provjerama u redovitim vremenskim razdobljima.

Za analizu izgaranja postupite na slijedeći način:

- pristupite fazi BAŽDARENJE I SERVIS postavljanjem lozinke kako je opisano u poglavlju "Regulacije"
- okrećite izbornik temperature sanitarne vode da dođete u položaj maksimalne snage grijanja (parametar HH).

⚠ Kotao radi na maksimalnoj snazi 4 minute.

C.A.I.-R.A.I.:

- otvor za prolaz instrumenta za analizu dimnih plinova mora biti učinjen prema važećim normama na ravnom dijelu nakon izlaza iz kape (A, sl. 81a).

MIX C.S.I.-MIX R.S.I.:

- nakon što ste skinuli zaštitni poklopac, spojite odgovarajući instrument na priključke smještene na zračnoj komori (B, sl. 81b/c). Prvi priključak je spojen na usisni krug zraka i pokazuje eventualni ulaz dimnih plinova kod koaksijalnih odvoda; drugi je spojen direktno na odvod dimnih plinova i koristi se za određivanje parametara izgaranja i učinak.

⚠ Osjetnik za analizu dimnih plinova se mora umetnuti u cijev dokuda ide.

VAŽNO: i tijekom analize izgaranja ostaje uključena funkcija koja gasi kotao kada temperatura vode dosegne gornju granicu od oko 90 °C.

| | | | | | |
|----------------------|------------------------|--|--------------------------------------|--|--|
| | Gas type: | | Gas category: | | |
| | PT-C2-GR: | | | | |
| | EE-LT-SK-SI-HR-SRB-RO: | | | | |
| | MT: | | | | |
| | AL-BR-TN: | | | | |
| HU: | | | | | |
| RU: | | природный газ (Ор.н. 31800 - 34000 кДж/м³) | | | |
| IP X5D | | P. min. G20=13,5mbar (1350 Па) | | | |
| N. 0000000000 | | | European Directive 92/42/EEC: η = ★★ | | |
| 230 V ~ 50 Hz 120 W | | Qn = | | D: | |
| Pmw = 6 bar T= 60 °C | | Pn = | | NOx: | |
| Pms = 3 bar T= 90 °C | | C12-C22-C32-C42-C52-C62-C82 C12x-C32x-C42x-C52x-C62x-C82x | | | |
| **** | | SRB: C12-C12x-C32-C32x-C42-C42x C52-C52x-C62-C62x | | Riello S.p.A. via Ing. Pilade Riello, 7 37045 Legnago (VR) - Italy | |

1. UPOZORENJA I ZAŠTITE

- ⚠ Pri proizvodnji kotlova u našim pogonima vodi se posebna briga o pojedinim komponentama, kako bi se zaštitilo bilo korisnika bilo instalatera od eventualnih nezgoda. Preporučuje se dakle stručnom osoblju, da nakon svakog zahvata na proizvodu, obrati posebnu pažnju na električne spojeve, a posebno na delove kabla sa kojih je skinuta izolacija, koji ni u kom slučaju ne smeju viriti iz stezaljke, kako bi se sprečio eventualni dodir sa "živim" delovima kabla.
- ⚠ Ovaj priručnik sa uputstvima čini sastavni deo uređaja: osigurajte da bude uvek uz aparat, pa i u slučaju predaje drugom korisniku ili preseljenju na drugu instalaciju. U slučaju njegovog oštećenja ili gubitka zatražite od svog Tehničkog servisa novi primerak.
- ⚠ Montažu kotla i svaku drugu tehničku pomoć i održavanje sme obavljati samo stručno osoblje prema važećim zakonskim propisima.
- ⚠ Kotao treba održavati barem jedanput godišnje i to pravovremeno programirati sa Tehničkim servisom.
- ⚠ Preporučuje se instalateru da poduči korisnika o radu aparata i o osnovnim merama zaštite.
- ⚠ Ovaj kotao se sme koristiti samo za ono za šta je isključivo namenjen. Isključena je bilo kakva ugovorna i izvan ugovorna odgovornost proizvođača za štete prouzrokovane osobama, životinjama ili stvarima, zbog grešaka pri montaži, podešavanju, održavanju ili zbog pogrešnog korišćenja.
- ⚠ Ovaj aparat služi za proizvodnju tople vode, pa mora biti spojen na instalaciju grejanja i/ili na mrežu za razvod tople sanitarne vode, zavisno o njegovim svojstvima i o njegovoj snazi.
- ⚠ Nakon skidanja ambalaže, proverite je li sadržaj neoštećen i potpun. U slučaju nedostatka obratite se prodavcu od kog ste aparat kupili.
- ⚠ Odvod sigurnosnog ventila mora biti spojen na odgovarajući sistem sakupljanja i odvođenja. Proizvođač aparata nije odgovoran za eventualne štete uzrokovane aktiviranjem sigurnosnog ventila.
- ⚠ Zaštitne sisteme i sisteme automatske regulacije aparata tokom celog radnog veka instalacije ne sme menjati ni proizvođač ni dobavljač.
- ⚠ U slučaju kvara i/ili lošeg rada aparata isključite ga i suzdržite se od bilo kakvog pokušaja popravke ili direktnog zahvata.
- ⚠ Tokom montaže potrebno je obavestiti korisnika da:
 - u slučaju isticanja vode mora zatvoriti dovod vode i odmah obavestiti Tehnički servis
 - MIX C.S.I.: mora periodično proveravati, na upravljačkoj ploči, pali li se ikona . Ovaj simbol pokazuje da pritisak u instalaciji nije pravilan. U tom slučaju se mora instalacija dopuniti vodom kako je opisano u poglavlju "Funkcije kotla"
 - MIX R.S.I.: povremeno mora proveriti na upravljačkoj ploči, da li je pritisak između 1 i 1,5 bar. U tom slučaju se mora instalacija dopuniti vodom kako je opisano u poglavlju "Funkcije kotla"
 - se preporučuje, ako se kotao neće duže vremena koristiti, pozvati Tehnički servis kako bi učinio sledeće:
 - postavio glavnu sklopku aparata i onu instalacije u položaj "isključeno"
 - zatvorio sve slavine na gasu i vodi kako na instalaciji grejanja (MIX C.S.I.-MIX R.S.I.) tako i na sanitarnoj (samo MIX C.S.I.)
 - ispraznio instalaciju grejanja (MIX C.S.I.-MIX R.S.I.) i sanitarnu (samo MIX C.S.I.) ako postoji opasnost od smrzavanja.

Radi sigurnosti dobro je podsetiti da:

- se ne preporučuje korišćenje kotla deci i osobama bez nadzora staratelja
- je opasno uključivati električne uređaje ili aparate, kao što su sklopke, aparati za domaćinstvo i sl., kad se oseća miris gasa ili proizvoda sagorevanja. U slučaju curenja gasa provetrite prostoriju tako da širom otvorite vrata i prozore; zatvorite slavinu gasa i hitno pozovite Tehnički servis
- ne dodirujete kotao kad ste bos i kad vam je telo mokro ili vlažno

- pritisakajte tipku  dok se na pokazivaču ne pokaže "- -" i isključite električno napajanje kotla postavljanjem dvopolne sklopke u položaj isključeno, pre svakog čišćenja kotla
- da je zabranjeno menjati i prilagođivati zaštitne uređaje ili postavljene vrednosti bez ovlašćenja ili uputstva proizvođača
- nastojite izbegavati začepljivati ili smanjivati otvore za provetravanje prostorije u kojoj je smešten kotao.
- ne ostavljajte posude i zapaljive materije u prostoriji u kojoj je montiran kotao
- ne ostavljajte ambalažu na dohvataj deci
- nemojte koristiti kotao za druge svrhe osim onih za koje je namenjen
- ne ostavljajte predmete na kotlu
- nemojte povlačiti, odvajati i uvijati električne kablove koji izlaze iz kotla ni onda kad je kotao odvojen od električnog napajanja
- zabranjeno je dirati zapečaćene delove.

2. MONTAŽA KOTLA

Kotao sme montirati samo stručno osoblje. Kotao se razlikuje po sledećim modelima:

| Model | Tip | Kategorija | Snaga |
|------------|---------------|------------|-------|
| MIX C.S.I. | Kombinovani | C | 26 kW |
| MIX C.S.I. | Kombinovani | C | 30 kW |
| MIX C.S.I. | Kombinovani | C | 35 kW |
| MIX R.S.I. | Samo grejanje | C | 30 kW |

Exclusive MIX C.S.I. je zidni kotao tipa C za grejanje i proizvodnju tople sanitarne vode; Exclusive MIX R.S.I. je zidni kotao tipa C koji može raditi u različitim uslovima:

- SLUČAJ A: samo grejanje. Kotao ne daje sanitarnu vodu
- SLUČAJ B: samo grejanje uz spojen spoljni bojler kojim upravlja termostat za pripremu tople sanitarne vode
- SLUČAJ C: samo grejanje uz spojen spoljni bojler (komplet pribora na zahtev), kojim upravlja sonda za pripremu tople sanitarne vode. Ako se spaja bojler, koji nije naše proizvodnje, proverite ima li korišćenu NTC sondu sa otporom sledećih karakteristika: 10 kOhm kod 25°C, B 3435 ±1%.

Zavisno o izabranoj vrsti instalacije, potrebno je postaviti parametar "sanitarni način". Za opis parametra i postupak njegovog postavljanja pogledajte str. 64.

Ova vrsta aparata se može montirati u bilo koju vrstu prostorije i ne postoje nikakva ograničenja vezana za uslove provetravanja i za zapreminu prostorije.

Zavisno o korišćenom odvodu dima razlikuju se sledeće grupe: C12,C12x; C22; C32,C32x; C42,C42x; C52,C52x (samo 26kW i 30kW); C62,C62x; C82,C82x.

Montaža se mora izvesti u skladu sa važećim zakonski propisima.

Kako bi pravilno smestili aparat pazite da:

- ne bude iznad štednjaka ili drugog aparata za kuvanje
- se može pristupiti u unutrašnjost kotla radi obavljanja normalnih zahvata održavanja, pa zato poštuju minimalne predviđene razmake i to najmanje 2,5 cm sa svake strane i 20 cm ispod aparata
- je zabranjeno ostavljanje zapaljivih materija u prostoriji u koju je smešten kotao
- materijali osetljivi na toplotu (na primer drvo) moraju biti na odgovarajući način izolovane.

Kotao se serijski isporučuje sa nosačem i šablonom za pripremu montaže (sl. 2).

Za montažu učinite sledeće:

- učvrstite ploču za držanje kotla (F) sa šablonom za pripremu montaže (G) na zid i pomoću libele postavite u vodoravan položaj
- označite 4 rupe (Ø 6 mm) predviđene za učvršćivanje ploče za držanje kotla (F) i 2 rupei (Ø 4 mm) za učvršćivanje šablona za pripremu montaže (G)
- proverite jesu li sve mere tačne, pa bušilicom sa burgijom navedenog promera izbušite rupe
- učvrstite ploču sa šablonom na zid pomoću tiplova koji su isporučene u priboru
- spojite vodu i gas.

Kad je kotao montiran mogu se ukloniti vijci D_1 (sl. 3a) Po završetku montaže kotla i njegovom spajanju na mreže vode i gasa postavite poklopac spojeva tako da se kuke poklopca zakače na ovalne rupe u donjem delu kotla (A-B, sl. 3b). Učvrstite poklopac priključaka sa vijkom C (sl. 3c) koja se nalazi u kesi sa dokumentacijom i čini sastavni deo uređaja.

3. PRIKLJUČCI VODE

Položaj i dimenzije priključaka vode su prikazani na slici 2:

| | |
|--------------------------------|------------------------|
| A - povratni vod grejanja | 3/4" |
| B - potisni vod grejanja | 3/4" |
| C - priključak gasa | 3/4" |
| D - izlaz sanitarne vode | 1/2" (samo MIX C.S.I.) |
| E - ulaz sanitarne vode | 1/2" (samo MIX C.S.I.) |
| F - ploča za držanje kotla | |
| G - šablon za pripremu montaže | |

Ako je tvrdoća vode veća od 28°Fr preporučuje se korišćenje omekšivača da se spreči bilo kakvo taloženje kamenca.

4. PRIKLJUČAK GASA

Pre priključivanja aparata na gasnu mrežu proverite:

- jesu li poštovane sve važeće norme
- odgovara li vrsta gasa onoj za koju je aparat pripremljen
- jesu li cevi čiste.

Predviđeno je vanjsko vođenje gasnih cevi. U slučaju da cev prolazi kroz zid, ona će morati proći kroz središnju rupu na donjem delu šablona. Preporučuje se ugradnja filtera na gasnu cev odgovarajućih dimenzija, ako u razvodnoj mreži ima krutih čestica. Nakon montaže pregledajte, u skladu sa važećim normama, jesu li svi spojevi dobro zaptiveni.

5. ELEKTRIČNA SPAJANJA

Da bi pristupili električnim delovima učinite sledeće:

- odvrnuti vijak koji drži poklopac priključaka (C, sl. 3c)
- izvucite poklopac iz sedišta povlačenjem prema sebi (A-B) (sl. 4a)
- skinite oplatu odvijanjem vijaka za učvršćenje (D) (sl. 3a)
- podignite upravljačku ploču i zatim je zakrenite prema napred
- otvorite poklopce rednih stezaljki pomicanjem u smeru strelice (sl. 4b: E priključci visokog napona 230 V; F priključci niskog napona; G priključak sonde bojlera, samo MIX R.S.I.).

Povežite na električnu mrežu preko sklopke koja prekida sve kablove i čiji je razmak kontakta barem 3,5 mm (EN 60335-1, kategorija III).

Aparat radi sa naizmeničnim naponom 230 Volta/50 Hz, ima električnu snagu od 120 W (26kW MIX C.S.I.), 150 W (30kW MIX C.S.I.-MIX R.S.I.) i 160 W (35kW MIX C.S.I.), a izrađen je u skladu sa normom EN 60335-1.

Obvezno priključiti aparat na sigurno uzemljenje prema važećim normama. Osim toga preporučuje se poštovanja polariteta faza nula (L-N).

Kotao može raditi sa napajanjem faza-nula ili fazafaza. Za plivajuće napajanje, odnosno ono čiji izvor nema referentno uzemljenje potrebno je koristiti izolacioni transformator sa uzemljenim sekundarom.

⚠ Kabl za uzemljenje mora biti par cm duži od ostalih kablova.

⚠ Zabranjeno je korišćenje cevi za gas i/ili vodu za uzemljenje električnih aparata.

⚠ Instalater je odgovoran za dobro uzemljenje aparata; proizvođač ne odgovara za eventualne štete nastale zbog toga što aparat nije uopšte ili je loše uzemljen.

Za električna spajanja koristite napojni kabl isporučen sa aparatom. Spoljni termostatski i/ili vremenski programator spajaju se kako je prikazano na šemi na str. 146.

U slučaju zamene napojnog kabla, koristite kabl tipa HAR H05V2V2-F, 3 x 0.75.

6. PUNJENJE I PRAŽNENJE INSTALACIJE

Nakon što je spojena voda može se pristupiti punjenju instalacije za grejanje.

Ovaj postupak se mora učiniti na hladno na sledeći način:

- otvorite za dva ili tri okretaja ventil za automatsko i spuštanje vazduha (A, sl. 5a i 5b);
- proverite je li otvorena slavina za ulaz hladne vode (samo MIX C.S.I.)
- otvorite slavinu za punjenje (C, u kotlu kod MIX C.S.I., izvana kod MIX R.S.I.) dok pritisak na manometru (D) ne bude između 1 i 1,5 bar (plavo polje) (sl. 5a i 5b).

Nakon punjenja zatvorite slavinu za punjenje.

Kotao je opremljen efikasnim ozračnim lončetom pa nisu potrebni nikakvi ručni zahvati.

Gorionik se pali tek kad je završeno ispuštanje vazduha.

NAPOMENA (samo MIX C.S.I.): iako je kotao opremljen poluautomatskim uređajem za punjenje, prvo punjenje se mora obaviti otvaranjem slavine C.

NAPOMENA (samo MIX R.S.I.): kotao nema ručnu slavinu za punjenje instalacije, ugradite spoljnu ili proverite ima li spoljni bojler slavinu.

Za pražnjenje instalacije postupite na sledeći način:

- ugase kotao
- spojite gumeno crevo, koje se serijski isporučuje, na ispusni ventil kotla (E, sl. 5a i 5b)
- ručno otvorite ventil (E)
- ispraznite najniže tačke instalacije.

Pražnjenje sanitarne instalacije (samo MIX C.S.I.)

Uvek kad postoji opasnost od smrzavanja, mora se isprazniti sanitarna instalacija na sledeći način:

- zatvorite glavnu slavinu za dovod vode
- otvorite sve slavine za toplu i hladnu vodu
- ispraznite najniže tačke instalacije.

POZOR

Ispust sigurnosnog ventila (B) mora se spojiti na odgovarajući sistem sakupljanja. Proizvođač se ne može smatrati odgovornim za eventualne poplave uzrokovane aktiviranjem sigurnosnog ventila.

7. ODVOĐENJE PROIZVODA SAGOREVANJA I USIS VAZDUHA

MOGUĆE KONFIGURACIJE ODVODA (sl.7)

- C12 Koncentrični odvod na zid. Cevi mogu kretati odvojeno od kotla, ali izlaz mora biti koncentričan ili cevi moraju biti vrlo blizu da bi bile izložene sličnim uticajima vetra (razmak do 50 cm)
- C22 Koncentričan odvod u zajednički dimnjak (usis i odvod u isti dimnjak)
- C32 Koncentrični odvod na krov. Izlazi kao C12
- C42 Odvod i usis u odvojene zajedničke dimnjake, ali izložene sličnim uticajima vetra
- C52 Odvod i usis odvojeni na zid ili na krov ali u područja sa različitim pritiskom. Odvod i usis ne smeju nikada biti smešteni na suprotne zidove.

C62 Odvod i usis izrađeni od komercijalnih sertifikovanih cevi (1856/1)

C82 Odvod u pojedinačni ili zajednički dimnjak a usis na zidu.

Za odvođenje proizvoda sagorevanja pridržavajte se važećih normi. Kotao se isporučuje bez pribora za odvod dima/usis vazduha, jer se mogu koristiti pribori za aparate sa zatvorenom komorom i prisilnim provetranjem koji najviše odgovaraju karakteristikama instalacije. Za izbacivanje dima i dovođenje svežeg vazduha moraju se koristiti samo naše originalne cevi a spajanje mora biti učinjeno pravilno prema uputstvu koje se isporučuje uz pribor za dimovode. Na jedan dimnjak sme se priključiti više aparata pod uslovom da su svi sa zatvorenom komorom za sagorevanje.

Kotao je aparat tipa C (sa zatvorenom komorom za sagorevanje) i zato mora imati siguran odvod dima i dovod svežeg vazduha za sagorevanje koji izlaze u slobodni prostor i bez kojih aparat ne može da radi.

Koaksijalne cevi (ø 60-100)

Koaksijalne cevi mogu biti usmerene u najpovoljnijem smeru prema potrebama instalacije, ali posebnu pažnju treba obratiti na spoljnu temperaturu i dužinu cevi.

Pogledajte crteže da biste odredili da li je potreban sakupljač kondenzata.

| MAKSIMALNA DUŽINA KOAKSIJALNE CEVI ø 60-100 (m) | | PAD PRITISKA (m) | |
|---|------|------------------|------------|
| | | KOLENO 45° | KOLENO 90° |
| 26 MIX C.S.I. | 3,40 | 1,3 | 1,6 |
| 30 MIX C.S.I. | 3,40 | | |
| 30 MIX R.S.I. | 3,40 | | |
| 35 MIX C.S.I. | 2 | | |

- ⚠ Ako kotao radi na temperaturi nižoj od 50 °C (na primer sa spoljnom sondom), maksimalna dozvoljena dužina mora biti skraćena za 1 metar.
- ⚠ Cev za odvod dima treba imati nagib od 1% prema kondenzacionom loncu.
- ⚠ Kondenzacioni lonac se ugrađuje na dimovodnu cev na udaljenosti do 0,85 m od kotla; sifon kondenzacionog lonca treba spojiti sa odvodom belih otpadnih voda.
- ⚠ Neizolovane dimovodne cevi su izvor opasnosti.
- ⚠ Kotao automatski prilagođava ventilaciju zavisno o vrsti instalacije i dužine cevi. Nemojte ni na kakav način prigušivati cev za usis svežeg vazduha.

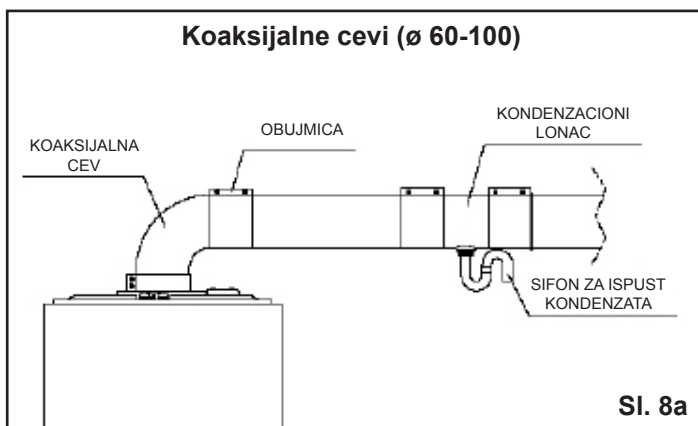

Sl. 8a

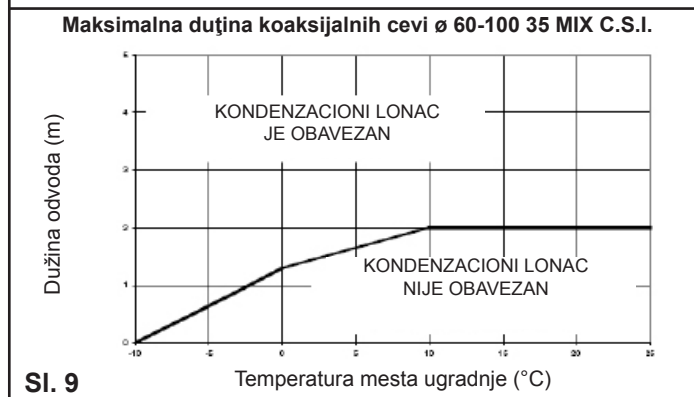
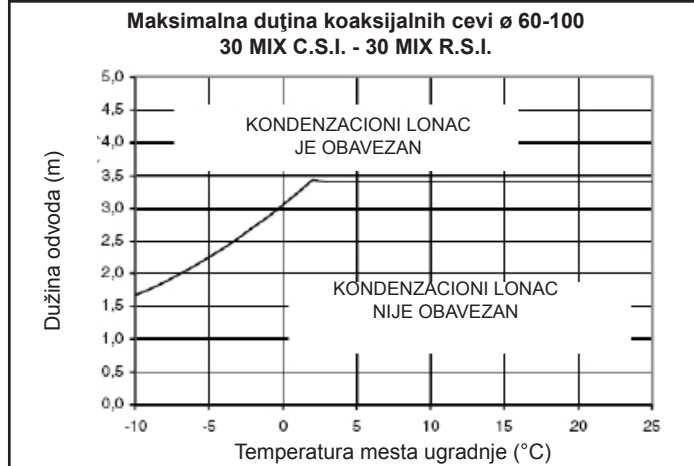
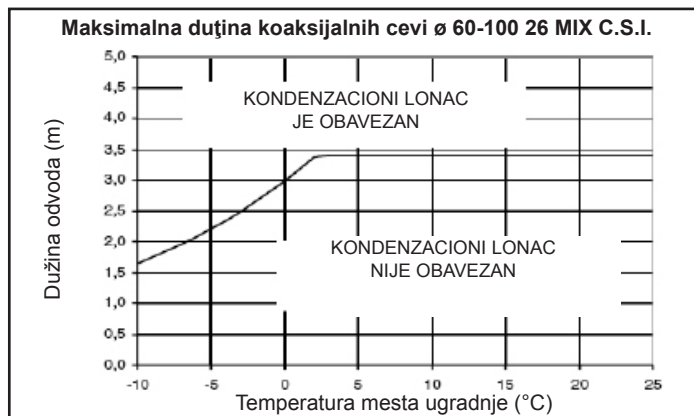

Sl. 9

Koaksijalne cevi (ø 80-125)

Uređaj se isporučuje tako da može biti povezan na koaksijalni dimovodni sistem i sa otvorom za vazduh za direktno uvlačenje vazduha. Koaksijalni kolektori mogu biti usmereni u najpovoljnijem smeru na osnovu zahteva prostorije u kojoj se uređaj nalazi, poštujući maksimalne dužine iz table.

Pre montaže pročitati uputstvo koje se nalazi u kutiji.

Za prolazak kroz zid koristiti otvor Ø 140 mm.

Posebnu pažnju obratiti na spoljnu temperaturu i dužinu dimovodnog sistema, Na osnovu grafikona utvrditi da li je obavezna ili ne montaža skupljača kondenzata.

U slučaju da uređaj radi sa temperaturama manjim od 60 °C, obavezno je korišćenje skupljača kondenzata.

U slučaju korišćenja skupljača kondenzata, predvideti nagib od 1% u pravcu skupljača.

Povezati sifon skupljača kondenzata na odvod belih voda.

Dimovodni sistemi koji nisu izolovani predstavljaju potencijalni izvor opasnosti.

| Dužine sistema vertikalni i horizontalni (m) | PAD PRITISKA (m) | | |
|--|------------------|------------|-----|
| | KOLENO 45° | KOLENO 90° | |
| 26 MIX C.S.I. | 7,6 | 1,35 | 2,2 |
| 30 MIX C.S.I. | 7,6 | | |
| 30 MIX R.S.I. | 7,6 | | |
| 35 MIX C.S.I. | 4,2 | | |

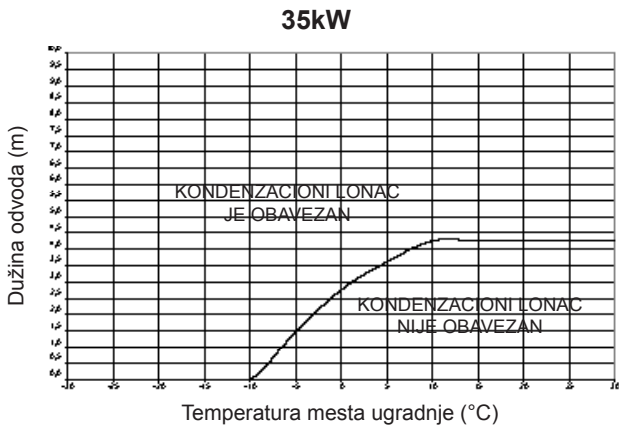
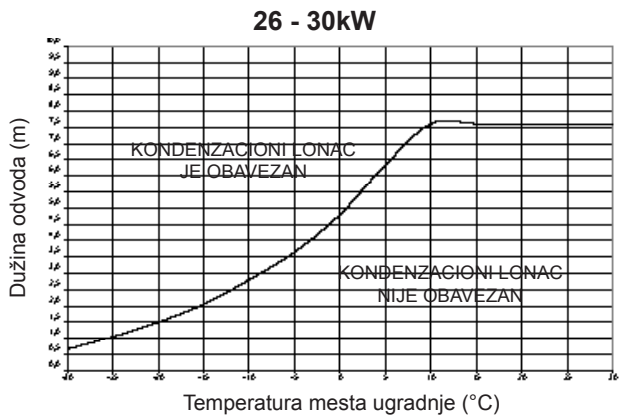

Odvojene cevi (ø 80)

Odvojene cevi mogu biti usmerene prema potrebi instalacije, ali treba obratiti posebnu pažnju na temperaturu mesta ugradnje i na dužinu dimovodne cevi. Pri instalaciji pridržavajte se uputstva isporučenih sa priborom.

| lunghezza max. rettilinea condotto sdoppiato (ø 80) (m) | | PAD PRITISKA (m) | |
|---|---------|------------------|------------|
| | | KOLENO 45° | KOLENO 90° |
| 26 MIX C.S.I. | 15 + 15 | 1 | 1,5 |
| 30 MIX C.S.I. | 14 + 14 | | |
| 30 MIX R.S.I. | 14 + 14 | | |
| 35 MIX C.S.I. | 6 + 6 | | |

- ⚠ U slučaju instalacija sa spoljnim odvodom, za proračun maksimalne dozvoljene dužine bez kondenzacionog lonca uzmete u obzir spoljnu temperaturu umesto temperature na mestu montaže kotla.
- ⚠ U slučaju rada pri temperaturama nižim od 50°C (primer kod instalacija sa spoljnom sondom) maksimalna dozvoljena dužina bez kondenzacionog lonca mora biti skraćena za 0,85 metara.
- ⚠ Kondenzacioni lonac se ugrađuje samo na dimovodnu cev, na udaljenosti do 0,85 m od kotla; sifon kondenzacionog lonca spojite na odvod belih voda.
- ⚠ Cev za odvod dima treba imati nagib od 1% prema kondenzacionom loncu.
- ⚠ Kotao automatski prilagođava ventilaciju zavisno o vrsti instalacije i dužine cevi. Nemojte ni na kakav način prigušivati cevi.
- ⚠ Ukoliko bi dužina cevi bila različita od one navedene u tablici:
 - za model 26 MIX C.S.I. suma dužina usisne i odvodne cevi mora biti manji od 30 metara, ali dužina jedne same cevi ne sme biti veća od 18 metara
 - za model 30 MIX C.S.I. - MIX R.S.I. suma dužina usisne i odvodne cevi mora biti manji od 28 metara, ali dužina jedne same cevi ne sme biti veća od 17 metara
 - za model 35 MIX C.S.I. suma dužina usisne i odvodne cevi mora biti manji od 12 metara, ali dužina jedne same cevi ne sme biti veća od 8 metara.

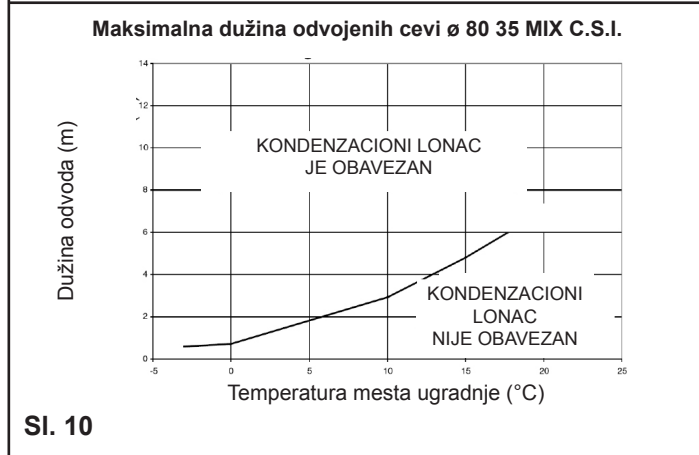
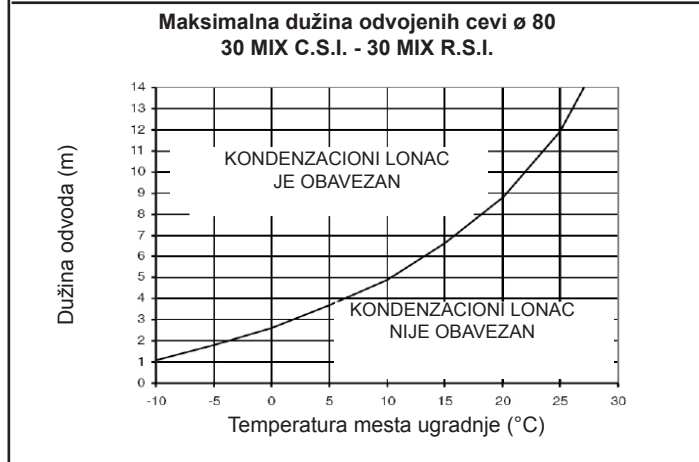
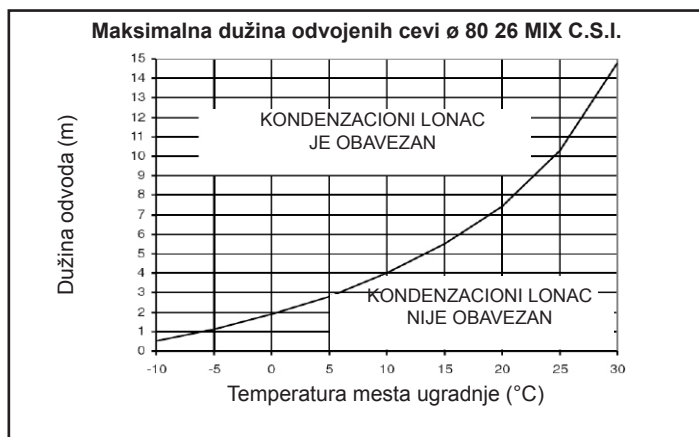
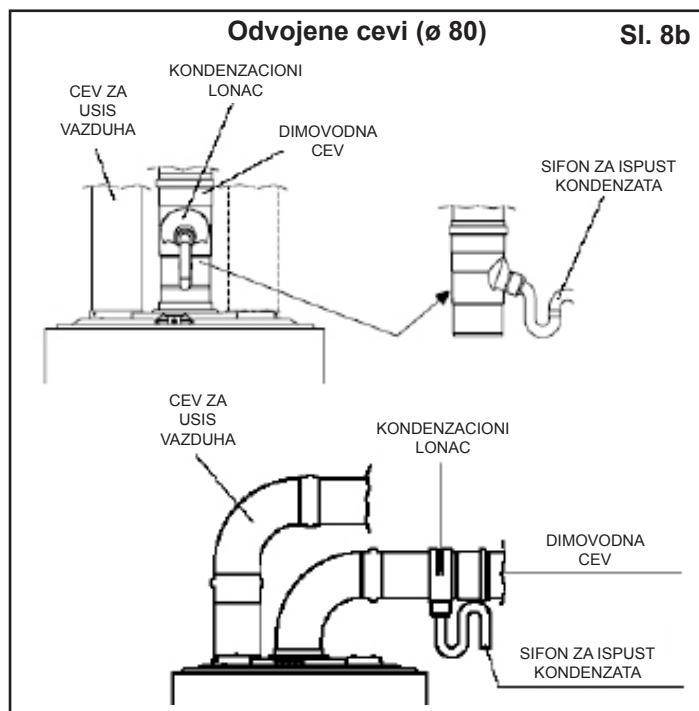

Sl. 10

| | | MIX C.S.I. 26kW | MIX C.S.I. MIX R.S.I. 30kW | MIX C.S.I. 35kW |
|---|--------------------|--------------------|----------------------------------|--------------------|
| Nazivno toplotno opterećenje grejanje/sanit. funk* (Hi) | kW | 28,80 | 33,20 | 37,80 |
| | kcal/h | 24.768 | 28.552 | 32.508 |
| Nazivni učinak grejanje/sanit. funk* | kW | 26,21 | 30,38 | 35,31 |
| | kcal/h | 22.539 | 26.125 | 30.362 |
| Nazivno toplotno opterećenje grejanje (Hi) | kW | 8,50 | 9,80 | 9,95 |
| | kcal/h | 7.310 | 8.428 | 8.557 |
| Nazivni učinak grejanje | kW | 7,70 | 8,86 | 9,18 |
| | kcal/h | 6.623 | 7.619 | 7.898 |
| Nazivno toplotno opterećenje sanitarna funkcija* (Hi) | kW | 8,50 | 9,80 | 9,95 |
| | kcal/h | 7.310 | 8.428 | 8.557 |
| Nazivni učinak sanitarna funkcija* | kW | 7,70 | 8,86 | 9,18 |
| | kcal/h | 6.623 | 7.619 | 7.898 |
| Korisnost Pn max - Pn min | % | 91,0-90,6 | 91,5-90,4 | 93,4-92,3 |
| Korisnost 30% | % | 91,9 | 92,2 | 94,5 |
| Kategorija | | II2H3B/P | II2H3B/P | II2H3B/P |
| Zemlja odredišta | | SRB | SRB | SRB |
| Električna snaga | W | 120 | 150 | 160 |
| Napon napajanja | V - Hz | 230-50 | 230-50 | 230-50 |
| Stepen zaštite | IP | X5D | X5D | X5D |
| Gubici u dimnjaku i na oplati sa ugašenim gorionikom | % | 0,80-0,07 | 0,80-0,07 | 0,80-0,07 |
| Funkcija grejanja | | | | |
| Pritisak - Temperatura max | bar-°C | 3-90 | 3-90 | 3-90 |
| Minimalni pritisak za standardni rad | bar | 0,25-0,45 | 0,25-0,45 | 0,25-0,45 |
| Područje regulacije temperature | °C | 40-80 | 40-80 | 40-80 |
| Pumpa: raspoloživi napor za instalaciju | mbar | 300 | 300 | 340 |
| pri protoku od | l/h | 1000 | 1000 | 1000 |
| Membranska ekspanziona posuda | l | 8 | 8 | 10 |
| Predpritisak ekspanzione posude (grejanje) | bar | 1 | 1 | 1 |
| Sanitarna funkcija* | | | | |
| Maksimalni pritisak | bar | 6 | 6 | 6 |
| Minimalni pritisak | bar | 0,15 | 0,15 | 0,15 |
| Specifični protok prema EN625 | l/min | 11,85 | 14 | - |
| Količina tople vode: Δt 30° C | l/min | - | - | 16,9 |
| Minimalni protok sanitarne vode | l/min | 2 | 2 | 2 |
| Područje regulacije temperature sanitarne vode | °C | 35-60 | 35-60 | 35-60 |
| Regulator protoka | l/min | 11 | 13 | 15 |
| Pritisak gasa | | | | |
| Nominalni pritisak zemnog gasa (G20) | mbar | 20 | 20 | 20 |
| Nominalni pritisak tekućeg gasa TNG (G30/G31) | mbar | 30 | 30 | 30 |
| Priključci vode i gasa | | | | |
| Ulaz - izlaz grejanje | Ø | 3/4" | 3/4" | 3/4" |
| Ulaz-izlaz sanitarna voda (MIX C.S.I.) | Ø | 1/2" | 1/2" | 1/2" |
| Potis-povrat sanitarne vode (MIX R.S.I.) | Ø | - | 3/4" | - |
| Ulaz gasa | Ø | 3/4" | 3/4" | 3/4" |
| Dimenzije kotlav | | | | |
| Visina | mm | 740 | 740 | 780 |
| Širina | mm | 400 | 450 | 500 |
| Dubina | mm | 332 | 332 | 332 |
| Težina kotla | kg | 34 | 36 (MIX C.S.I.) | 43 |
| Težina kotla | kg | - | 35 (MIX R.S.I.) | - |
| Karakteristike ventilatora | | | | |
| Preostali napor u koncentričnim cevima 0,85 m | mbar | 0,2 | 0,2 | 0,2 |
| Preostali napor visine kotla bez cevi | mbar | 0,35 | 0,35 | 1,15 |
| Protoci (G20) | | | | |
| Protok vazduha | Nm ³ /h | 48,34 | 54,107 | 60,724 |
| Protok izduvni gasova | Nm ³ /h | 51,23 | 57,44 | 64,515 |
| Protok mase izduvni gasova (max-min) | gr/s | 17,45-10,24 | 19,54-13,64 | 21,93-13,17 |
| Koncentrične cevi za odvod dima | | | | |
| Promer | mm | 60-100 | 60-100 | 60-100 |
| Maksimalna dužina | m | 3,40 | 3,40 | 2,00 |
| Gubici zbog umetanja jednog kolena 90°/45° | m | 0,85/0,5 | 0,85/0,5 | 0,85/0,5 |
| Promer rupe za prolaz kroz zid | mm | 105 | 105 | 105 |
| Promer | mm | 80-125 | 80-125 | 80-125 |
| Maksimalna dužina | m | 7,6 | 7,6 | 4,2 |
| Gubici zbog umetanja jednog kolena 90°/45° | m | 2,2/1,35 | 2,2/1,35 | 2,2/1,35 |
| Promer rupe za prolaz kroz zid | mm | 140 | 140 | 140 |
| Odvojene cevi za odvod dima | | | | |
| Promer | mm | 80 | 80 | 80 |
| Maksimalna dužina | m | 15+15 | 14+14 | 6+6 |
| Gubici zbog umetanja jednog kolena 90°/45° | m | 0,8/0,5 | 0,8/0,5 | 0,8/0,5 |
| NOx | | klasa 2 | klasa 3 | klasa 3 |
| Maksimalne vrednosti emisije pri maksimalnom i minimalnom protoku sa gasom G20 ** | | | | |
| Maksimalno | CO s.a. niži od | 100 | 90 | 90 |
| | CO ₂ | 6,70 | 6,90 | 7,00 |
| | NOx s.a. niži od | 190 | 140 | 120 |
| | Δt dimnih gasova | 133 | 132 | 116 |
| Minimalno | CO s.a. niži od | 120 | 100 | 120 |
| | CO ₂ | 3,35 | 2,90 | 3,05 |
| | NOx s.a. niži od | 140 | 110 | 100 |
| | Δt dimnih gasova | 63 | 72 | 62 |

* Vrednosti za sanitarnu vodu odnose se samo na modele MIX C.S.I.

** MIX C.S.I. - MIX R.S.I.: provereno sa cevima Ø 60-100 - dužina 0,85m - temperatura acqua 80-60°C.

| Parametri | | Zemni plin (G20) | Ukapljeni plin Butan (G30) |
|---|-----------------------|--------------------------------|----------------------------------|
| | | MIX C.S.I. - MIX R.S.I. | |
| Indeks po Wobbu donji (kod 15°C-1013 mbar) | MJ/m ³ S | 45,67 | 80,58 |
| Donja kalorična moć | MJ/m ³ S | 34,02 | 116,09 |
| | MJ/kgs | - | 45,65 |
| Nazivni pritisak napajanja | mbar | 20 | 30 |
| | (mm H ₂ O) | (203,9) | (305,9) |
| Minimalni pritisak napajanja | mbar | 13,5 | - |
| | (mm H ₂ O) | (137,7) | - |
| 26 kW | | MIX C.S.I. | |
| Glavni gorionik (13 dizni) | Ø mm | 1,35 | 0,78 |
| Maksimalni protok gasa za grejanje | Sm ³ /h | 3,05 | - |
| | kg/h | - | 2,27 |
| Maksimalni protok gasa za sanitarnu funkciju | Sm ³ /h | 3,05 | - |
| | kg/h | - | 2,27 |
| Minimalni protok gasa za grejanje | Sm ³ /h | 0,90 | - |
| | kg/h | - | 0,67 |
| Minimalni protok gasa za sanitarnu funkciju | Sm ³ /h | 0,90 | - |
| | kg/h | - | 0,67 |
| Maksimalni pritisak iza ventila za grejanje | mbar | 10,60 | 27,90 |
| | mm H ₂ O | 108,09 | 284,50 |
| Maksimalni pritisak iza ventila za sanitarnu | mbar | 10,60 | 27,90 |
| | mm H ₂ O | 108,09 | 284,50 |
| Minimalni pritisak iza ventila za grejanje | mbar | 1,10 | 2,60 |
| | mm H ₂ O | 11,22 | 26,51 |
| Minimalni pritisak iza ventila za sanitarnu funkciju | mbar | 1,10 | 2,60 |
| | mm H ₂ O | 11,22 | 26,51 |
| 30 kW | | MIX C.S.I. - MIX R.S.I. | |
| Glavni gorionik (15 dizni) | Ø mm | 1,35 | 0,76 |
| Maksimalni protok gasa za grejanje | Sm ³ /h | 3,51 | - |
| | kg/h | - | 2,62 |
| Maksimalni protok gasa za sanitarnu funkciju* | Sm ³ /h | 3,51 | - |
| | kg/h | - | 2,62 |
| Minimalni protok gasa za grejanje | Sm ³ /h | 1,04 | - |
| | kg/h | - | 0,77 |
| Minimalni protok gasa za sanitarnu funkciju* | Sm ³ /h | 1,04 | - |
| | kg/h | - | 0,77 |
| Maksimalni pritisak iza ventila za grejanje | mbar | 10,10 | 27,50 |
| | mm H ₂ O | 102,99 | 280,42 |
| Maksimalni pritisak iza ventila za sanitarnu* | mbar | 10,10 | 27,50 |
| | mm H ₂ O | 102,99 | 280,42 |
| Minimalni pritisak iza ventila za grejanje | mbar | 1,00 | 2,80 |
| | mm H ₂ O | 10,20 | 28,55 |
| Minimalni pritisak iza ventila za sanitarnu funkciju* | mbar | 1,00 | 2,80 |
| | mm H ₂ O | 10,20 | 28,55 |

| Parametri | | Zemni plin (G20) | Ukapljeni plin Butan (G30) |
|--|-------------------------------|---------------------|----------------------------------|
| MIX C.S.I. | | | |
| Indeks po Wobbu donji (kod 15°C-1013 mbar) | MJ/m ³ S | 45,67 | 80,58 |
| Donja kalorična moć | MJ/m ³ S | 34,02 | 116,09 |
| | MJ/kgs | - | 45,65 |
| Nazivni pritisak napajanja | mbar (mm H ₂ O) | 20 (203,9) | 30 (305,9) |
| Minimalni pritisak napajanja | mbar (mm H ₂ O) | 13,5 (137,7) | - |
| 35 kW | | | |
| MIX C.S.I. | | | |
| Glavni gorionik (16 dizni) | Ø mm | 1,4 | 0,8 |
| Maksimalni protok gasa za grejanje | Sm ³ /h kg/h | 4,00 - | - 2,98 |
| Maksimalni protok gasa za sanitarnu funkciju | Sm ³ /h kg/h | 4,00 - | - 2,98 |
| Minimalni protok gasa za grejanje | Sm ³ /h kg/h | 1,05 - | - 0,78 |
| Minimalni protok gasa za sanitarnu funkciju | Sm ³ /h kg/h | 1,05 - | - 0,78 |
| Maksimalni pritisak iza ventila za grejanje | mbar mm H ₂ O | 9,60 97,89 | 27,30 278,38 |
| Maksimalni pritisak iza ventila za sanitarnu | mbar mm H ₂ O | 9,60 97,89 | 27,30 278,38 |
| Minimalni pritisak iza ventila za grejanje | mbar mm H ₂ O | 0,70 7,14 | 2,10 21,41 |
| Minimalni pritisak iza ventila za sanitarnu funkciju | mbar mm H ₂ O | 0,70 7,14 | 2,10 21,41 |

U kombinovanim verzijama kotao proizvodi toplu vodu za grejanje i sanitarnu vodu.

Upravljačka ploča (sl. 13) sadrži osnovne funkcije koje omogućavaju kontrolu i upravljanje.

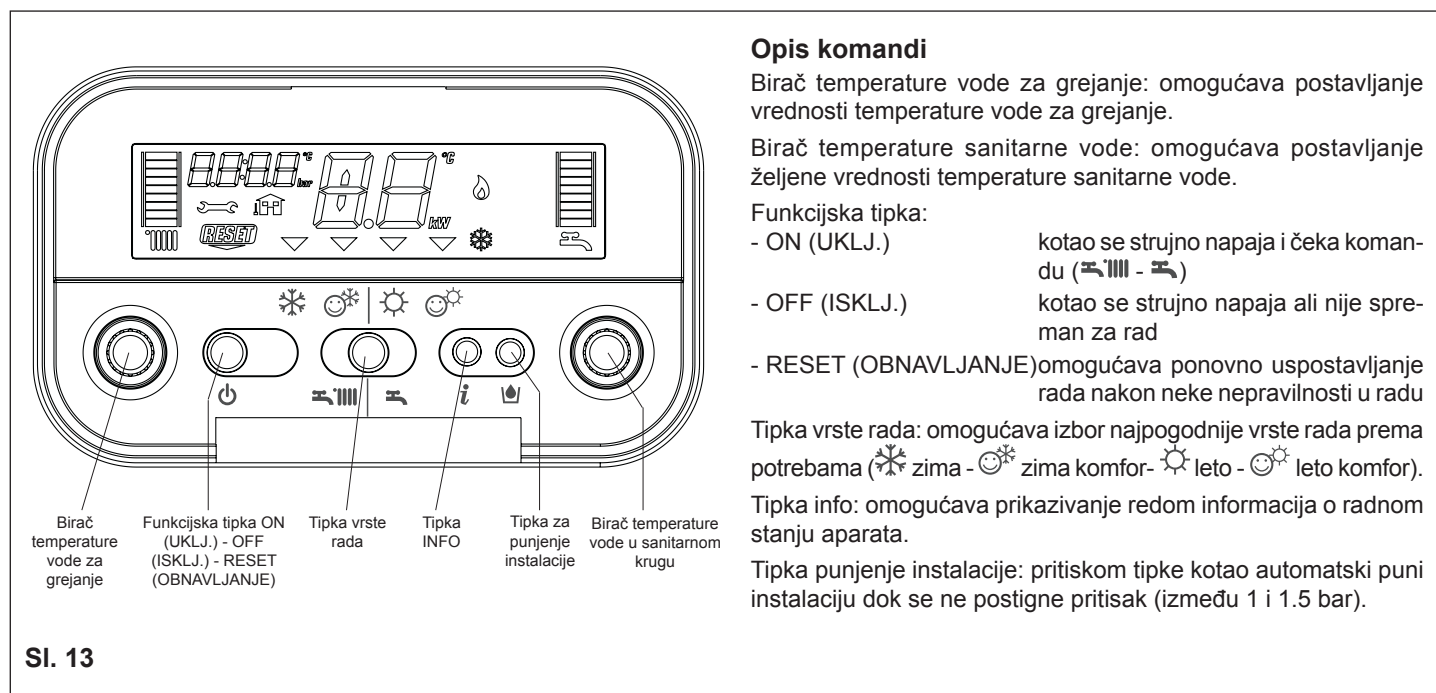

Sl. 13

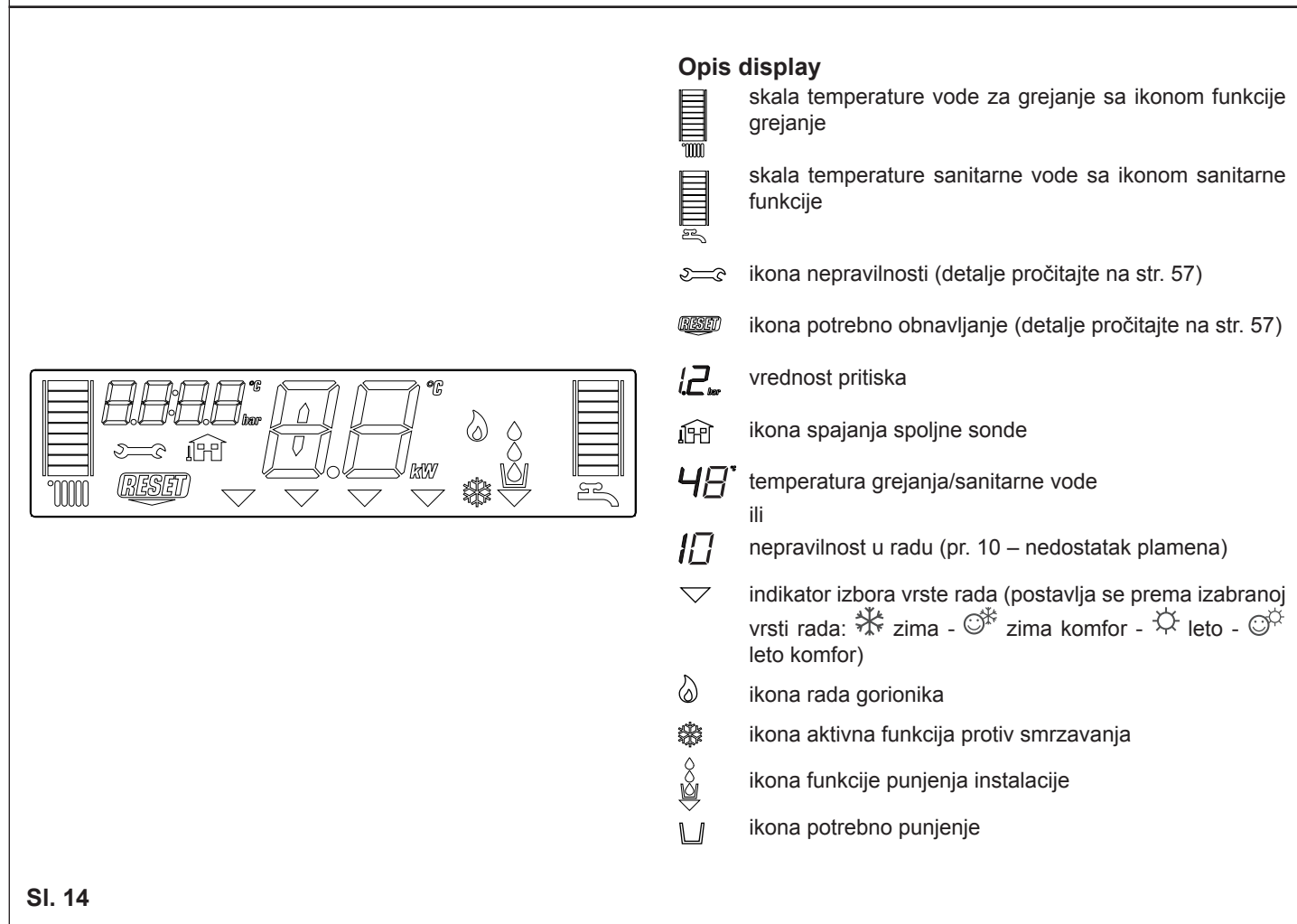

Sl. 14

Paljenje uređaja

Za paljenje kotla je potrebno:

- pristupiti gasnoj slavini kroz proreze na poklopcu priključaka smeštenom na donjem delu kotla
- otvoriti slavinu okrećući ručicu u smeru suprotnom od kazaljke na satu (sl. 15)
- uključiti električno napajanje kotla.

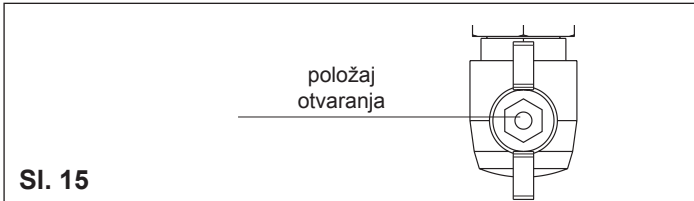

Sl. 15

Pri uključivanju kotao započinje sa nizom provera, a na pokazivaču se pojavljuje niz brojeva i slova.

Ako je provera obavljena uspešno, nakon 4 sekunde od završetka ciklusa kotao je spreman za rad.

Pokazivač izgleda kao na sl. 16.

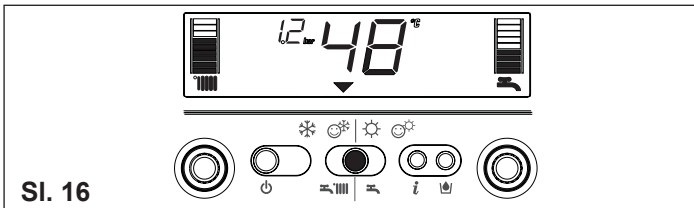

Sl. 16

Ako provera da negativan rezultat kotao neće raditi, a na pokazivaču će treperiti brojka "0".

U tom slučaju mora se pozvati Tehnički servis.

- ⚠ Kotao se pali u onom režimu rada u kojem se nalazio pre gašenja: ako se uređaj nalazio u režimu zima komfor u momentu isključenja, ponovo će krenuti u režimu zima komfor; ako se nalazio u stanju OFF (ISKLJ.) na središnjem delu display-a će biti dva segmenta (sl. 17). Pritisnite tipku radi aktiviranja rada.

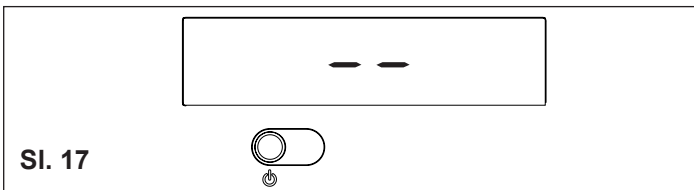

Sl. 17

- pritisćite tipku izbor funkcija dok se indikator ne postavi na željenu funkciju prema izabranom načinu rada.

- ZIMA ❄️: sa biračem u ovom položaju aktiviraju se funkcije vode za grejanje i sanitarne vode.

U ovom položaju je kod grejanja aktivna funkcija S.A.R.A (vidi poglavlje "Kotlovske funkcije"). Kod proizvodnje tople sanitarne vode kotao je aktivirao stabilizator temperature garantujući stalnu proizvodnju i kod najmanje potrošnje ili već mlake ulazne vode. U tom slučaju se izbegavaju oscilacije temperature zbog palenja/gašenja gorionika.

- ZIMA KOMFOR ☺️❄️: sa biračem u ovom položaju, osim tradicionalne funkcije grejanja i tople sanitarne vode aktivira se i funkcija prethodnog grejanja, koja omogućava održavanje tople vode u sanitarnom izmjenjivaču radi skraćivanja vremena čekanja pri točenju. U ovom položaju su aktivne funkcije S.A.R.A. Booster i Prethodno grejanje sanitarne vode (vidi poglavlje "Kotlovske funkcije").

- LETO ☀️: sa biračem u ovom položaju aktivira se tradicionalna funkcija grejanja samo sanitarne vode.

- LETO KOMFOR ☺️☀️: sa biračem u ovom položaju kotao daje samo toplu sanitarnu vodu sa stabilizacijom temperature kod male potrošnje. Idealno za doba godine ili za područja u kojima je voda iz vodovodne mreže već mlaka. U tim uslovima temperatura tople vode koju daje kotao samo sa tradicionalnim funkcijama (vidi LETO i ZIMA KOMFOR) bi mogla biti nestabilna.

Regulacija temperature vode za grejanje

Okretanjem birača A (sl. 18), nakon što je birač funkcije postavljen na zima ❄️ ili zima komfor ☺️❄️, može se postaviti temperatura vode za grejanje.

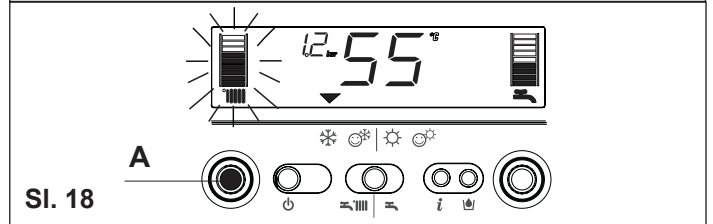

Sl. 18

Okretanjem u smeru kazaljke na satu temperatura raste, a suprotno se smanjuje. Segmenti grafičkog stupca se pale (svakih 5°C) kako se temperatura povećava. Na pokazivaču se pojavljuje postavljena vrednost temperature. Kada se biranjem temperature vode za grejanje uđe u područje regulacije S.A.R.A. (od 55 do 65 °C), trepere simbol i odgovarajuća skala. O detaljima funkcije S.A.R.A. pročitajte na str. 57. Na pokazivaču se pojavljuje vrednost postavljene temperature.

Regulacija temperature vode za grejanje sa spoljnom sondom

Kad je ugrađena spoljna sonda, vrednost temperature na izlazu određuje sistem automatski, brinući se da se temperatura u prostoru brzo prilagodi promenama spoljne temperature. Stub ima samo jedan središnji segment osvetljen (sl. 19).

Ukoliko se želi promeniti vrednost temperature, povećavajući je ili smanjujući u odnosu na onu koju je izračunala elektronska kartica, to se može učiniti okretanjem birača temperature vode za grejanje: okretanjem u smeru kazaljke na satu temperatura se povećava, a u suprotnom smeru se smanjuje. Segmenti grafičkog stupca se osvetljavaju (1 segment za svaki nivo komfora), moguća je korekcija između -5 i +5 nivoa komfora (sl. 19). Kad se bira nivo komfora, u prostoru brojki na display-u se pojavljuje nivo željenog komfora, a na stupcu odgovarajući segment (sl. 20).

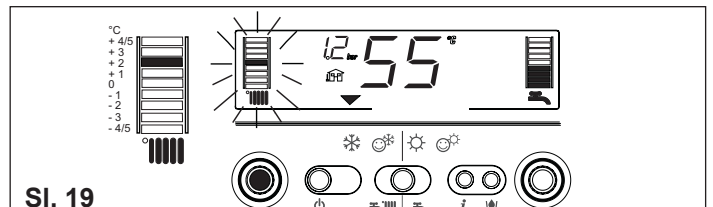

Sl. 19

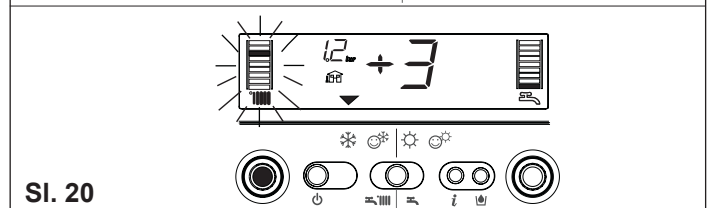

Sl. 20

Regulacija temperature sanitarne vode

Za postavljanje temperature sanitarne vode okrenite birač B (sl. 21) u smeru kazaljke na satu temperatura se povećava, a suprotno smanjuje. Segmenti grafičkog stupca se osvetljavaju kako se povećava temperatura (svaka 3°C).

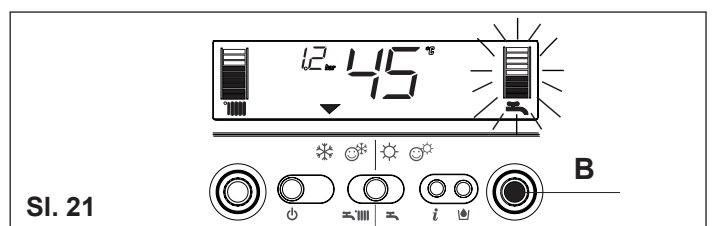



Sl. 21

Na display-u se pojavi izabrana vrednost temperature.

Tokom izbora temperature, bilo vode za grejanje ili sanitarne, na pokazivaču se pokazuje vrednost temperature koja se postavlja. Po završetku izbora, nakon oko 4 sekunde će se zapamtiti promena, a na pokazivaču će se ponovno pokazati izlazna temperatura koju meri sonda.

Puštanje kotla u rad

Postavite sobni termostat na željenu temperaturu (oko 20 °C). Ako je potrebno grejanje kotao će se pokrenuti, a na pokazivaču će se pojaviti ikona  (sl. 22). Kotao će raditi sve dok se ne postigne željena temperatura, i nakon toga će preći u stanje mirovanja spreman za rad. U slučaju da se pri paljenju pojave nepravilnosti kotao će "stati zbog sigurnosti".

Na pokazivaču će se ugaziti plamničak  i prikazati kôd nepravilnosti i ispis **RESO** (sl. 23). Za opis i način uklanjanja nepravilnosti pogledajte poglavlje "Nepravilnosti".

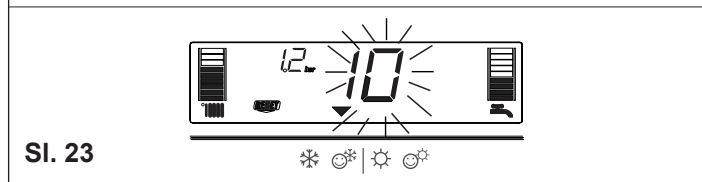

Gašenje

Gašenje za kraće razdoblje

U slučaju kraćih odsustva, pritisnite tipku  za gašenje kotla. Na pokazivaču, u srednjem području, se pokazuju dva segmenta (sl. 17). Na taj način ostaje uključeno električno napajanje i napajanje gasom, a kotao je zaštićen sistemima:

- protiv smrzavanja (sl. 24): kada temperatura vode u kotlu padne ispod sigurnosne granice aktivira se cirkulaciona pumpa i gorionik minimalne snage kako bi podigao temperaturu do sigurnosne granice (35 °C). Na pokazivaču se osvetljava simbol .

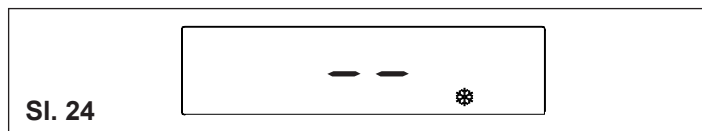

- protiv blokade cirkulacione pumpe: svakih 24 sata se obavi jedan radni ciklus.

Gašenje za duže razdoblje

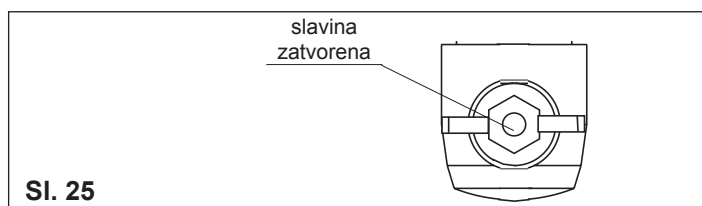

U slučaju dužeg odsustva pritisnite tipku  za gašenje kotla (sl. 17). Na pokazivaču se pokazuju dva segmenta. Postavite glavnu sklopku u položaj "ugašeno". Zatim, okretanjem u smeru suprotnom kazaljki na satu zatvorite gasnu slavinu smeštenu ispod kotla (sl. 25).







-  U ovom slučaju sistem zaštite od smrzavanja i blokade pumpe su isključeni. Ispustite vodu iz instalacije za grejanje ili je kvalitetnim antifrizom zaštitite od smrzavanja. Ispustite vodu iz sanitarne instalacije.

Kotlovske funkcije

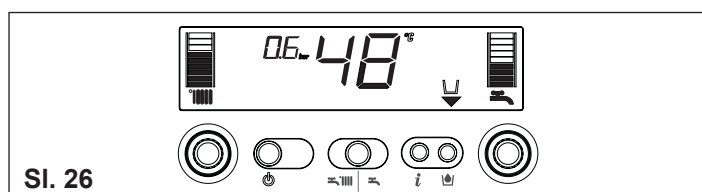
Poluautomatsko punjenje

Kotao je opremljen uređajem za poluautomatsko punjenje, koji se aktivira tipkom  kad se na pokazivaču pojavi  ikona (sl. 26).



Ako se to dogodi znači da u instalaciji nije dovoljan pritisak, ali kotao će i dalje normalno raditi. Pritisnite tipku  za pokretanje postupka punjenja. Ponovnim pritiskom tipke za punjenje instalacije  može se prekinuti postupak punjenja. Tokom postupka punjenja na display-u se pokazuju padajuće kapi na ikoni punjenja  i raste vrednost pritiska (sl. 27).

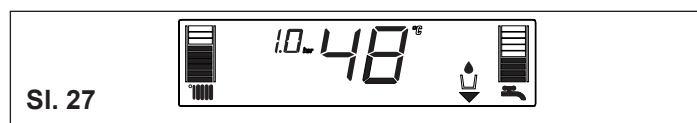



Po završetku punjenja na kratko će se pokazati ikona  i zatim ugaziti.

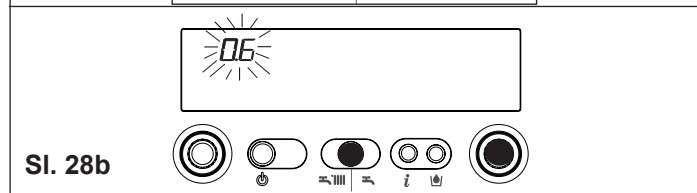
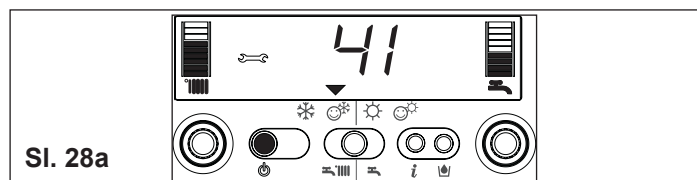

Napomena: tokom punjenja kotao ne obavlja druge funkcije; na primer, ako se toči sanitarna voda, kotao je ne može grejati dok se postupak punjenja sistema ne završi.

Napomena: kad pritisak u instalaciji padne na 0,6 bar na pokazivaču će treperiti vrednost pritiska (sl. 28b); ako vrednost padne ispod minimalne vrednosti (0,3 bar), na pokazivaču se kratko vreme pokazuje nepravilnost 41 (sl. 28a) i ako nije otklonjena ispisuje se kôd nepravilnosti 40 (vidi poglavlje "Nepravilnosti").



Sa nepravilnošću 40, pristupite punjenju pritiskom tipke  i zatim  da biste pokrenuli postupak punjenja instalacije. Ako instalaciju treba često dopunjavati, preporučujemo vam da se obratite Tehničkom servisu radi provere nepropusnosti instalacije za grejanje (pregledati postoje li curenja vode).

Informacije

Pritiskom tipke  gasi se pokazivač i pokazuje se samo ispis INFO (sl. 29). Kotao omogućava, pritiskom na tipku  prikazivanje nekih informacija korisnih za njegovo korišćenje. Pri svakom pritisku tipke prelazi se na iduću informaciju. Ako nije pritisnuta tipka  sistem automatski izlazi iz funkcije.

Popis informacija:

Info 0 prikazuje se ispis InFO (sl. 29)

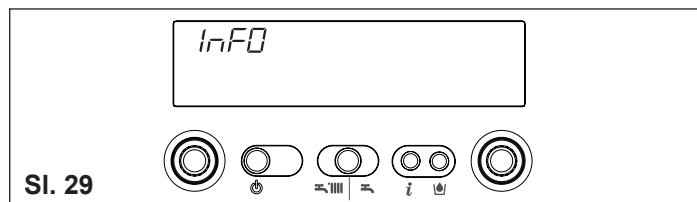

Info 1 samo sa spojenom spoljnom sondom, pokazuje se spoljna temperatura (na pr. 12 °C) (sl. 30). Vrednosti koje se prikazuju na pokazivaču su između - 40 °C i 40 °C. Izvan tog područja se pokazuje "- -"

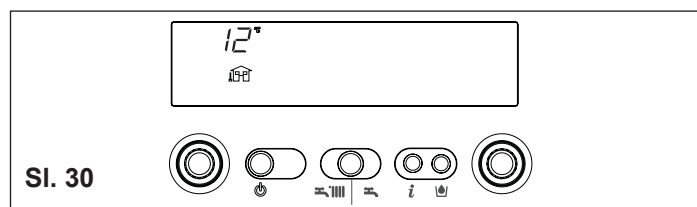

Info 2 pokazuje pritisak punjenja instalacije (sl. 31)

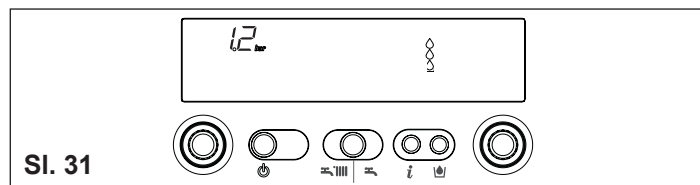

Sl. 31

Info 3 pokazuje nameštenu vrednost temperature vode za grejanje (sl. 32)

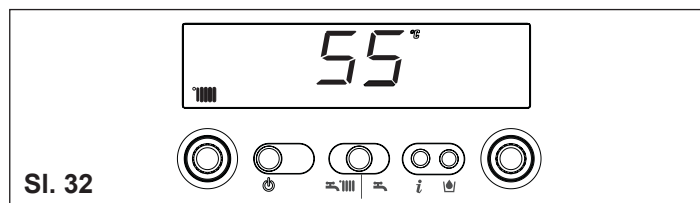

Sl. 32

Info 4 pokazuje nameštenu vrednost temperature sanitarne vode (sl. 33).

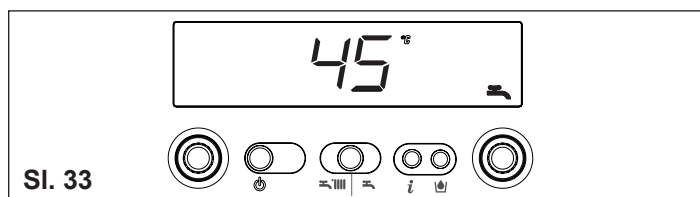

Sl. 33

Funkcija S.A.R.A.

Ako je izabran položaj "zima" može se pokrenuti funkcija S.A.R.A. (Sistem Automatske Regulacije Ambijenta).

Okretanjem birača temperature vode za grejanje tako da se izabere neka temperatura u području između 55 i 65 °C, pokreće se sistem samoregulacije S.A.R.A.: na temelju postavljene temperature na sobnom termostatu i na temelju vremena potrebnog da se ona postigne, kotao automatski menja temperaturu vode za grejanje skraćujući vreme rada, povećava komfor i štedi energiju.

Funkcija S.A.R.A. BOOSTER

Ako je izabran položaj "zima komfor" za sistem grejanja se pokreće funkcija S.A.R.A. Booster, koja omogućava brže postizanje željene temperature prostora.

Funkcija PRETHODNOG GREJANJA SANITARNE VODE

Ako je izabran položaj "zima komfor" za sanitarni sistem se pokreće funkcija prethodno grejanje sanitarne vode. Cilj ove funkcije je održavati temperaturu sanitarne vode u kotlu, omogućavajući tako znatno skraćivanje čekanja pri svakom točenju. Radi ograničavanja potrošnje energije, u područjima u kojima voda nije previše hladna, preporučuje se izabrati funkciju ❄️.

U tom slučaju funkcije Booster i Prethodno grejanje sanitarne vode nisu uključene.

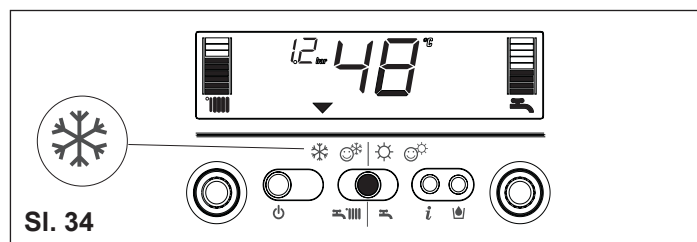



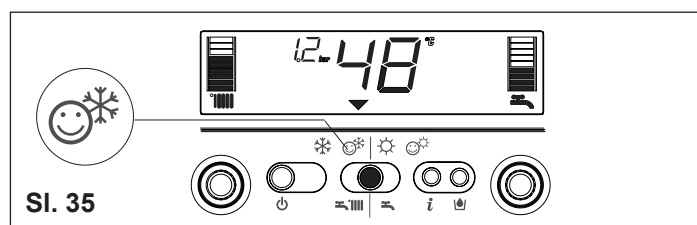

Sl. 34



Sl. 35

Nepravilnosti

Kad se pojavi neka nepravilnost u radu na pokazivaču se gasi plamičak 🔥 i treperi kôd, te se istovremeno pojavljuju ili ne pojavljuju ikone , i . Opis nepravilnosti pogledajte u donjoj tablici.

| OPIS NEPRAVILNOSTI | Kôd alarma | Ikona  | Ikona  |
|--|------------|---|---|
| BLOKADA ZBOG NESTANKA PLAMENA (D) | 10 | DA | NE |
| GRANIČNI TERMOSTAT (D) | 20 | DA | NE |
| TERMOSTAT GORIONIKA (D) | 21 | DA | NE |
| ODVOD DIMA ILI PRESOSTAT VAZDUHA (D) | 30 | DA | NE |
| ODVOD DIMA ILI PRESOSTAT VAZDUHA (T) | 31 | NE | DA |
| NEDOVOLJAN PRITISAK U INSTALACIJI (D*) | 40 | DA | NE |
| NEDOVOLJAN PRITISAK U INSTALACIJI (T*) | 41 | NE | DA |
| INDIKATOR PRITISKA VODE (D) | 42 | DA | DA |
| LAŽNI PLAMEN (D) | 50 | DA | DA |
| ŠTAMPANA PLOČA (D) | 51-59 | DA | DA |
| MODULATOR GASNOG VENTILA | 56 | DA | DA |
| SONDA SANITARNE VODE 1 (T°) | 60 | NE | DA |
| PRIMARNA SONTA (T) 1 MINUT | 71 | NE | DA |
| TERMOSTAT NISKE TEMPERATURE (T) | 77 | DA | DA |

(D) Stalna

(T) Privremena. U ovom slučaju kotao nastoji da sam otkloni nepravilnost

(°) Vidi NAPOMENU na sledećoj stranici

(*) Za nepravilnost "nedovoljan pritisak u instalaciji" pristupiti postupku punjenja instalacije kako je opisano u poglavlju "Kotlovske funkcije".

Uklanjanje nepravilnosti

Pričekati oko 10 sekundi prije ponovnog uspostavljanja radnih uslova. Postupiti zatim kako sledi:

1) Prikazana je samo jedna ikona (sl. 36)



Prikaz ikone  znači da je dijagnosticirana nepravilnost u radu koju kotao pokušava sam otkloniti (privremeno zaustavljanje). Ako kotao ne uspe uspostaviti normalan rad na pokazivaču se mogu prikazati dva slučaja:

slučaj A (sl. 36)

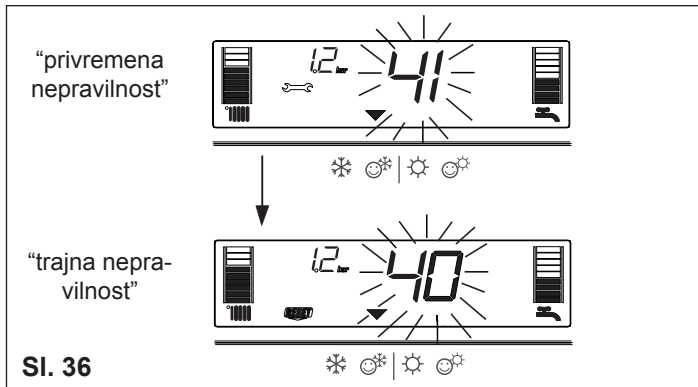
nestanak  i pojava ikone  sa drugim alarmnim kodom. U ovom slučaju postupite na način opisan u tački 2.



slučaj B (sl. 37)

zajedno sa  prikazuje se i ikona  sa drugim alarmnim kodom. U ovom slučaju postupite na način opisan u tački 3.

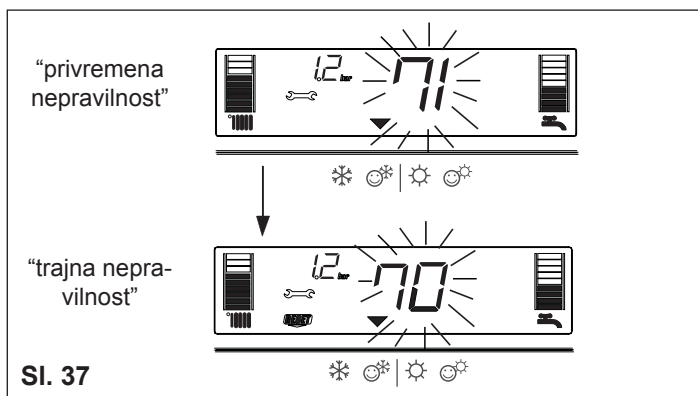

2) Prikazana je samo jedna ikona (sl. 38)

Pritisnite tipku  da biste uspostavili rad. Ako kotao obavi postupak paljenja i nastavi sa normalnim radom, prekid rada se može smatrati slučajnim.

Ako se prekidi pojavljuju češće potrebno je pozvati Tehnički servis.

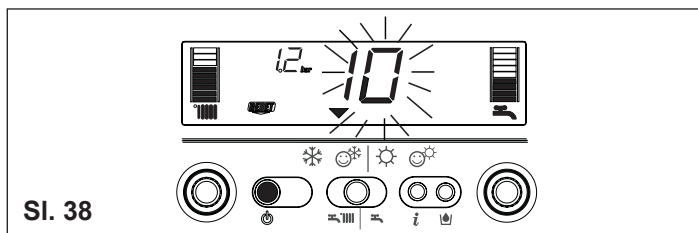

3) Prikazane su ikone i (sl. 39)

Potrebna je intervencija Tehničkog servisa.



Napomena: Nepravilnost sonde u sanitarnom krugu - 60: kotao radi normalno ali ne garantuje stabilnost temperature vode u sanitarnom krugu, koja se u svakom slučaju isporučuje sa temperaturom od oko 50°C. Kôd nepravilnosti se pokazuje samo u stanju čekanja.

11.

PROGRAMIRANJE PARAMETRA

Ovaj kotao je opremljen novom generacijom štampanih ploča koje pomoću postavljanja/promene radnih parametara aparata omogućavaju bolje prilagođavanje zahtevima instalacije i/ili potrebama korisnika. Na idućoj stranici su navedeni parametri koji se mogu programirati.

⚠ Postupak programiranja parametara mora biti proveden dok je kotao u položaju ISKLJUČENO. Zato pritisnite tipku  dok se na pokazivaču ne pokaže “- -” (sl. 40).

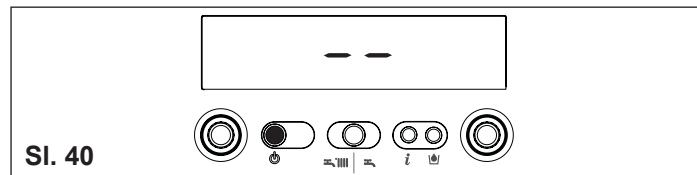

Tokom postupka promene parametara tipka “izbor funkcija” dobija funkciju ENTER (potvrda), tipka  dobija funkciju ESC (izlaz). Ako u roku od 10 sekundi ulaz nije potvrđen, vrednost se ne pamti i vraća se na onu koja je prethodno bila postavljena.

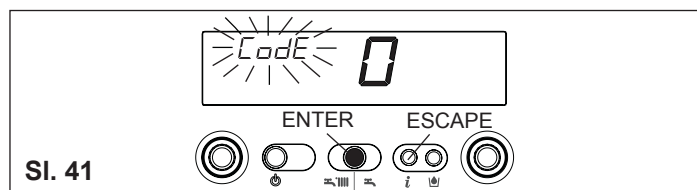

Postavljanje lozinke

Istovremeno pritisnite tipku načina rada i tipku  i držite oko 10 sekundi. Pokazivač je kao na sl. 41. Upišite lozinku za pristup funkcijama izmene parametara okretanjem birača temperature sanitarne vode dok ne postignete željenu vrijednost. Lozinka za programiranje parametara je smeštena u upravljačkoj ploči. Potvrdite ulaz pritiskom tipke ENTER.

Promena parametara

Okretanjem birača temperature sanitarne vode (sl. 42) redom se prelaze dvocifreni kodovi parametara navedenih u tablici. Kad se pronađe parametar koji se želi promeniti postupite na sledeći način:

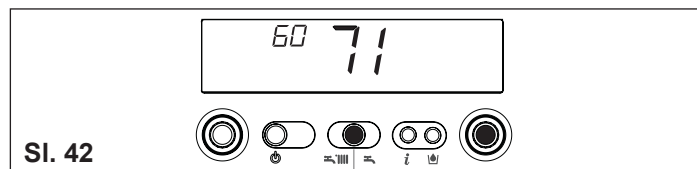

- pritisnite tipku ENTER da biste pristupili promeni vrednosti parametra. Kad pritisnete tipku ENTER treperi prethodno nameštena vrednost (sl. 43)

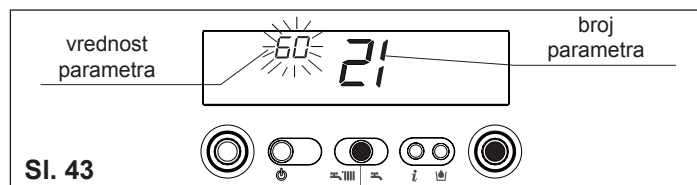

- okrenite birač temperature sanitarne vode na željenu vrednost
- potvrdite novu nameštenu vrednost pritiskom tipke ENTER. Brojke prestaju da trepere (sl. 44)

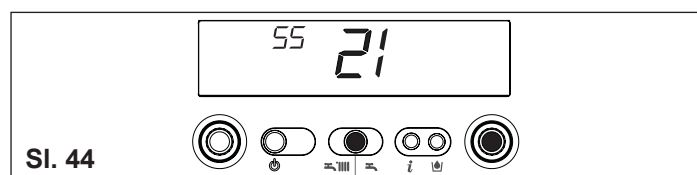

- izađite pritiskom tipke ESCAPE.

Kotao se ponovno postavlja u položaj “- -” (ugašeno). Za ponovno uključivanje rada pritisnite tipku  (sl. 40).

MIX C.S.I.: parametri koji se mogu programirati

| Br° PAR. | OPIS PARAMETRA | MERNA JEDINICA | MIN | MAKS | DEFAULT (postavljeno u fabrici) | PARAMETAR (postavio Servis) |
|----------|--|----------------|--|------|---------------------------------|-----------------------------|
| 1 | VRSTA GASA | | 1 Metan 2 TNG 3 Metan FR | | 1-2 | |
| 2 | SNAGA KOTLA | | 26 (26kW) 30 (30kW) 34 (35kW) | | 26-30-34 | |
| 3 | STEPEN IZOLACIJE ZGRADE (+) (*) | min | 5 | 20 | 5 | |
| 10 | NAČIN SANITARNOG RADA | | 0 (ISKLJ) 1 (Protočni) 2 (Mini akumulacija) 3 (Vanjski bojler sa termostatom) 4 (Vanjski bojler sa sondom) | | 1 | |
| 11 | MAKSIMALNA NAMEŠTENA VREDNOST SANITARNA | ° C | 40 | 60 | 60 | |
| 12 | PARAMETAR SE NE KORISTI U OVOM MODELU. NE MENJAJTE PROGRAM | | | | 60 | |
| 13 | PARAMETAR SE NE KORISTI U OVOM MODELU. NE MENJAJTE PROGRAM | | | | 80 | |
| 14 | PARAMETAR SE NE KORISTI U OVOM MODELU. NE MENJAJTE PROGRAM | | | | 5 | |
| 20 | NAČIN GREJANJA | | 0 (ISKLJ) 1 (UKLJ) 2 (zone valves + remote control panel) | | 1 | |
| 21 | MAKSIMALNA NAMEŠTENA VREDNOST GREJANJE | ° C | 40 | 80 | 80 | |
| 22 | PARAMETAR SE NE KORISTI U OVOM MODELU. NE MENJAJTE PROGRAM | | | | 40 | |
| 28 | VREME SMANJENE MAKS. SNAGE GREJANJA | min | 0 | 20 | 15 | |
| 29 | VREME GAŠENJA POJAČANOG GREJANJA | min | 0 | 20 | 3 | |
| 30 | FUNKCIJA PONIŠTAVANJA TIMERA GREJANJA | - | 0 | 1 | 0 | |
| 40 | VRSTA RADA SANITARNOG TERMOSTATA | | 0 (ISKLJ) 1 (AUTO) 2 (UKLJ) | | 1 | |
| 41 | FUNKCIJA PRETHODNOG GREJANJA SANITARNE VODE | | 0 (ISKLJ) 1 (AUTO) 2 (UKLJ) | | 1 | |
| 42 | FUNKCIJA S.A.R.A. | | 0 (ISKLJ) 1 (AUTO) | | 1 | |
| 43 | FUNKCIJA S.A.R.A. BOOSTER | | 0 (ISKLJ) 1 (AUTO) | | 1 | |
| 44 | FUNKCIJA REGULACIJE TEMPERATURE | | 0 (ISKLJ) 1 (AUTO) | | 1 | |
| 45 | NAGIB KRIVE REGULACIJE TEMPERATURE (OTC) (*) | - | 2,5 | 40 | 20 | |
| 48 | PARAMETAR SE NE KORISTI U OVOM MODELU. NE MENJAJTE PROGRAM | | | | 0 | |
| 50 | PARAMETAR SE NE KORISTI U OVOM MODELU. NE MENJAJTE PROGRAM | | | | 1 | |
| 61 | TEMP. SANIT. FUNK. ZAŠTITA OD SMRZAVANJA(UKLJ) | °C | 0 | 10 | 4 | |
| 62 | TEMP. VODE ZAŠTITE OD SMRZAVANJA GREJANJE (UKLJ) | °C | 0 | 10 | 6 | |
| 85 | POLUAUTOMATSKO PUNJENJE | | 0 (isključeno)/1 (pripremljeno) | | 1 | |
| 86 | PRITISAK POLUAUTOMATSKOG PUNJENJA (UKLJ) | bar | 0.4 | 0.8 | 0.6 | |

(*) parametri se pokazuju samo ako je priključena spoljna sonda i ako je parametar 44 na 1 (AUTO).

(+) za zgrade sa dobrom izolacijom izabrati vrednosti blizu 20, za zgrade sa lošom izolacijom izabrati vrednosti blizu 5.

Parametar 45 "Nagib krive regulacije temperature (OTC)"

Kriva se mora izabrati zavisno o geografskom području i vrsti instalacije.

$$OTC = 10 \times \frac{T_m - 20}{20 - T_e}$$

T m. = maksimalna projektovana temperatura vode za grejanje

T e. = minimalna projektovana spoljna temperatura

Ova vrsta kotla može raditi u različitim uslovima:

- SLUČAJ A) kotao samo za grejanje
 SLUČAJ B) kotao samo za grejanje sa spojenim vanjskim bojlerom za pripremu tople sanitarne vode kojim upravlja termostat
 SLUČAJ C) kotao samo za grejanje sa spojenim vanjskim bojlerom za pripremu tople sanitarne vode kojim upravlja temperaturna sonda (komplet pribora na zahtev).

Zavisno o vrsti odabrane instalacije potrebno je odrediti parametar

“sanitarni način”. Ovaj postupak mora obaviti Tehnički servis pri prvom paljenju kotla.

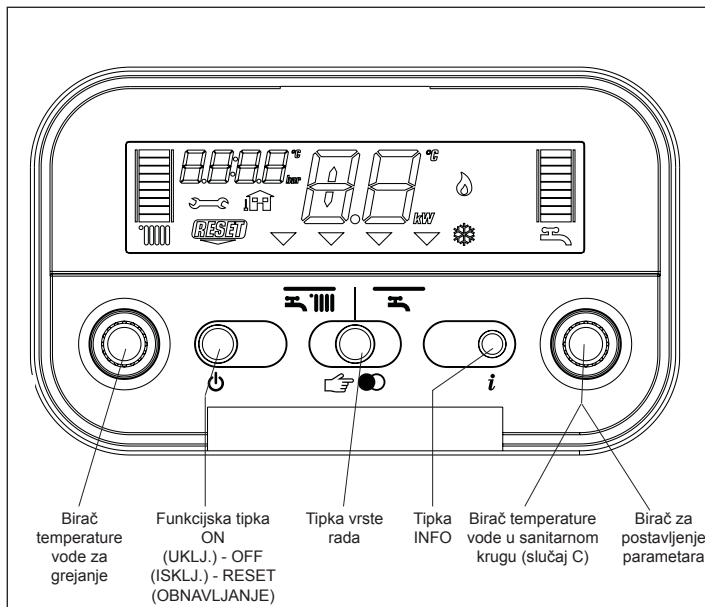

SI. 45

Opis komandi

Birač temperature vode za grejanje: omogućava postavljanje vrednosti temperature vode za grejanje.

Birač temperature sanitarne vode (samo za slučaj C): omogućava postavljanje vrednosti temperature sanitarne vode spremljene u bojleru.

Birač za postavljanje parametara (za slučajeve A, B i C): koristi se u fazama podešavanja i programiranja.

Funkcijska tipka:

- ON (UKLJ.) kotao se strujno napaja i čeka komandu (☀️ - ☀️)
- OFF (ISKLJ.) kotao se strujno napaja ali nije spreman za rad
- RESET (OBNAVLJANJE) omogućava ponovno uspostavljanje rada nakon neke nepravilnosti u radu

Tipka vrste rada: taster ☞ omogućava izbor vrste željenog režima rada: pritiskom, indikator “izbor funkcije” ▽ se pomera do raspoloživih položaja: ☀️ (zima) ili ☀️ (leto, funkcija aktivna ukoliko je povezan neki akumulacioni bojler).

Tipka info: omogućava prikazivanje redom informacija o radnom stanju aparata.

Opis display

- ☀️ skala temperature vode za grejanje sa ikonom funkcije grejanje
- ☀️ skala temperature sanitarne vode (pokazuje se samo u slučaju C)
- 🚰 ikona sanitarna funkcija (javlja se u slučajevima B i C)
- 🔧 ikona nepravilnosti (detalje pročitajte na str. 63)
- RESET ikona potrebno obnavljanje (detalje pročitajte na str. 63)
- 12 vrednost pritiska
- 🏠 ikona spajanja spoljne sonde
- 48° temperatura grejanja/sanitarne vode (pokazuje se samo u slučaju C)
- ili
- 10 nepravilnost u radu (pr. 10 – nedostatak plamena)
- ▽ indikator izbora vrste rada (postavlja se prema izabranoj vrsti rada: ☀️ zima ili ☀️ leto (funkcija aktivna ukoliko je povezan neki akumulacioni bojler)
- 🔥 ikona rada gorionika
- ❄️ ikona aktivna funkcija protiv smrzavanja

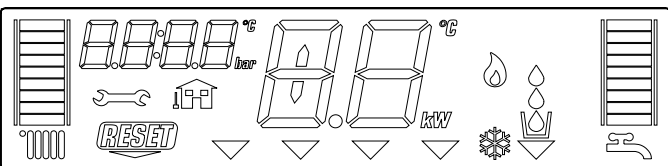

SI. 46

Paljenje uređaja

Za paljenje kotla je potrebno:

- pristupiti gasnoj slavini kroz proreze na poklopcu priključaka smeštenom na donjem delu kotla
- otvoriti slavinu okrećući ručicu u smeru suprotnom od kazaljke na satu (sl. 47)
- uključiti električno napajanje kotla.

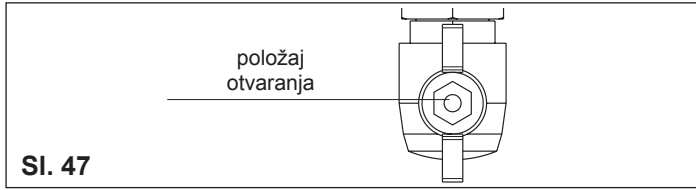

Sl. 47

Pri uključivanju kotao započinje sa nizom provera, a na pokazivaču se pojavljuje niz brojeva i slova.

Ako je provera obavljena uspešno, nakon 4 sekunde od završetka ciklusa kotao je spreman za rad. Pokazivač izgleda kao na sl. 48.

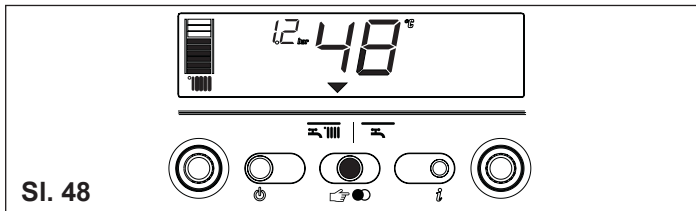

Sl. 48

Ako provera da negativan rezultat kotao neće raditi, a na pokazivaču će treperiti brojka "0". U tom slučaju mora se pozvati Tehnički servis.

- ⚠ Kotao se pali u onom režimu rada u kojem se nalazio pre gašenja: ako se kotao pre gašenja nalazio u zimskom režimu paliće se u zimskom režimu: ako se nalazio u stanju OFF (ISKLJ.) na središnjem delu display-a će biti dva segmenta (sl. 49). Pritisnite tipku radi aktiviranja rada.

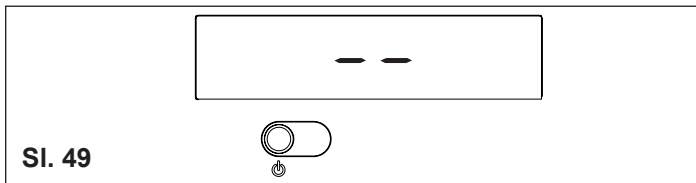

Sl. 49

Odaberi vrstu režima pritiskom na taster "birač funkcija" i postaviti simbol u jedan od dva položaja:

ZIMA

LETO

Funkcija ZIMA (sl. 50)

Sa indikatorom u ovom položaju, uređaj proizvodi toplu vodu za grejanje i, ako je povezan sa akumulacionim bojlerom, vrši pripremu tople vode koja služi za zagrevanje akumulacije. U ovom položaju je aktivna i funkcija S.A.R.A. Booster (vidi poglavlje "Kotlovske funkcije").

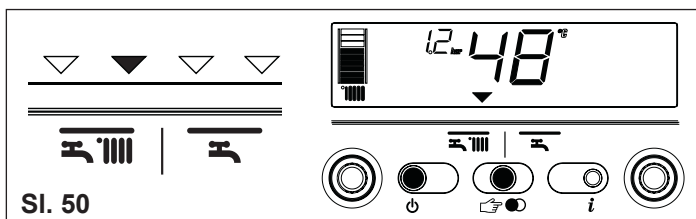

Sl. 50

Funkcija LETO (samo sa povezanim akumulacionim bojlerom, sl. 51)

Sa indikatorom u ovom položaju, uređaj snabdeva akumulacioni bojler sa vodom fiksne temperature, kako bi omogućio pripremu tople sanitarne vode.

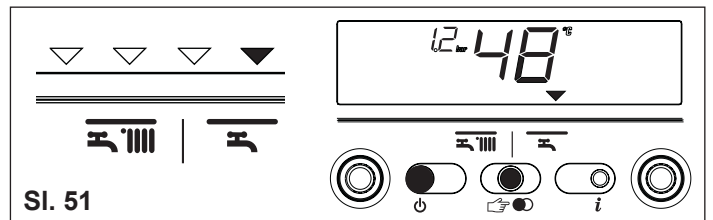

Sl. 51

Regulacija temperature vode za grejanje

Okretanjem birača A (sl. 52), nakon što je birač funkcije postavljen na zima , može se postaviti temperatura vode za grejanje.

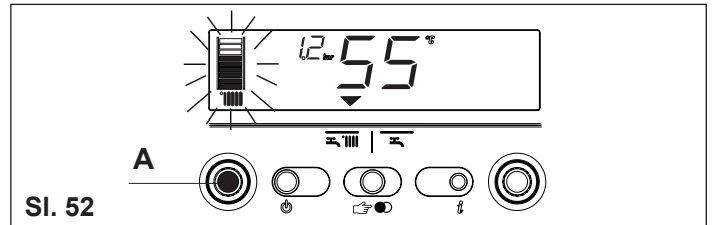

Sl. 52

Okretanjem u smeru kazaljke na satu temperatura raste, a suprotno se smanjuje. Segmenti grafičkog stupca se pale (svakih 5°C) kako se temperatura povećava. Na pokazivaču se pojavljuje postavljena vrednost temperature.

Regulacija temperature vode za grejanje sa spoljnom sondom

Kad je ugrađena spoljna sonda, vrednost temperature na izlazu određuje sistem automatski, brinući se da se temperatura u prostoru brzo prilagodi promenama spoljne temperature. Stub ima samo jedan središnji segment osvetljen (sl. 53). Ukoliko se želi promeniti vrednost temperature, povećavajući je ili smanjujući u odnosu na onu koju je izračunala elektronska kartica, to se može učiniti okretanjem birača temperature vode za grejanje: okretanjem u smeru kazaljke na satu temperatura se povećava, a u suprotnom smeru se smanjuje. Segmenti grafičkog stupca se osvetljavaju (1 segment za svaki nivo komfora), moguća je korekcija između -5 i +5 nivoa komfora (sl. 53). Kad se bira nivo komfora, u prostoru brojki na display-u se pojavljuje nivo željenog komfora, a na stupcu odgovarajući segment (sl. 54).

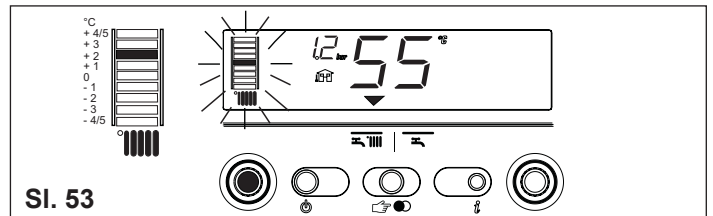

Sl. 53

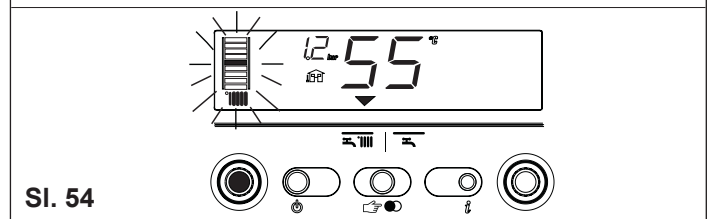

Sl. 54

Regulacija temperature sanitarne tople vode

SLUČAJ A samo grejanje - ne može se primeniti regulacija
 SLUČAJ B samo grejanje + vanjski bojler: u ovom stanju pri svakom zahtevu za toplinom koji šalje termostat bojlera, kotao daje toplu vodu za pripremu sanitarne vode. Tokom ovog postupka treperi ikona

SLUČAJ C samo grejanje + vanjski bojler sa sondom: a regulaciju temperature sanitarne vode u bojleru okrenite birač temperature D (sl. 55): u smeru kazaljke na satu se povećava, a obrnuto smanjuje. Segmenti grafičkog stupca se osvetljavaju kako se povećava temperatura (svaka 3°C). Po završetku izbora, nakon oko 4 sekunde će se zapamtiti promena, a na pokazivaču će se ponovno pokazati izlazna temperatura koju meri primarna sonda.

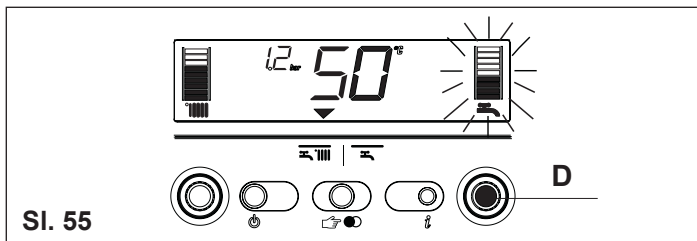

Puštanje kotla u rad

Postavite sobni termostat na željenu temperaturu (oko 20 °C). Ako je potrebno grejanje kotao će se pokrenuti, a na pokazivaču će se pojaviti ikona  (sl. 56). Kotao će raditi sve dok se ne postigne željena temperatura, i nakon toga će preći u stanje mirovanja spreman za rad. U slučaju da se pri paljenju pojave nepravilnosti kotao će "stati zbog sigurnosti".

Na pokazivaču će se ugasiti plamičak  i prikazati kôd nepravilnosti i ispis **NEST** (sl. 57). Za opis i način uklanjanja nepravilnosti pogledajte poglavlje "Nepravilnosti".

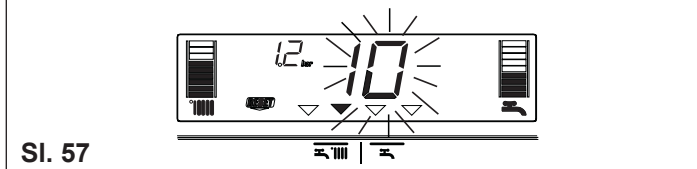

Gašenje

Gašenje za kraće razdoblje

U slučaju kraćih odsustva, pritisnite tipku  za gašenje kotla. Na pokazivaču, u srednjem području, se pokazuju dva segmenta (sl. 49). Na taj način ostaje uključeno električno napajanje i napajanje gasom, a kotao je zaštićen sistemima:

- protiv smrzavanja (sl. 58): kada temperatura vode u kotlu padne ispod sigurnosne granice aktivira se cirkulaciona pumpa i gorionik minimalne snage kako bi podigao temperaturu do sigurnosne granice (35 °C). Na pokazivaču se osvetljava simbol .

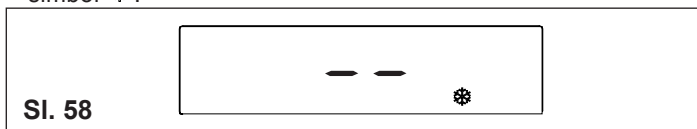

- protiv blokade cirkulacione pumpe: svakih 24 sata se obavi jedan radni ciklus.

Gašenje za duže razdoblje

U slučaju dužeg odsustva pritisnite tipku  za gašenje kotla (sl. 49). Na pokazivaču se pokazuju dva segmenta. Postavite glavnu sklopku u položaj "ugašeno". Zatim, okretanjem u smeru suprotnom kazaljki na satu zatvorite gasnu slavinu smeštenu ispod kotla (sl. 59).

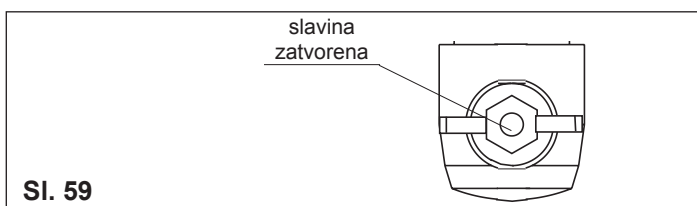

 U ovom slučaju sistem zaštite od smrzavanja i blokade pumpe su isključeni. Ispustite vodu iz instalacije za grejanje ili je kvalitetnim antifrizom zaštitite od smrzavanja.

Kotlovske funkcije

Punjenje instalacije

Kad pritisak u instalaciji padne na 0,6 bar na pokazivaču će treperiti vrednost pritiska (sl. 60a); ako vrednost padne ispod minimalne vrednosti (0,3 bar), na pokazivaču se kratko vreme pokazuje nepravilnost 41 (sl. 60b) i ako nije otklonjena ispisuje se kôd nepravilnosti 40 (vidi poglavlje "Nepravilnosti").

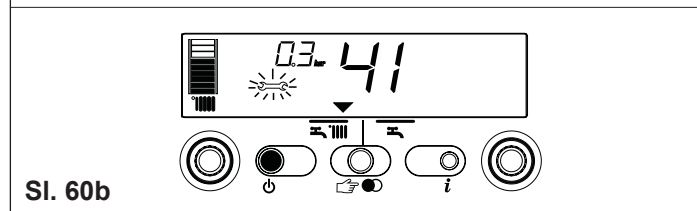
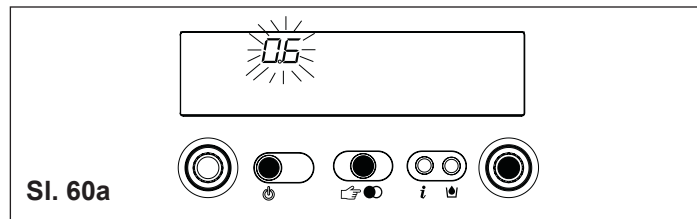

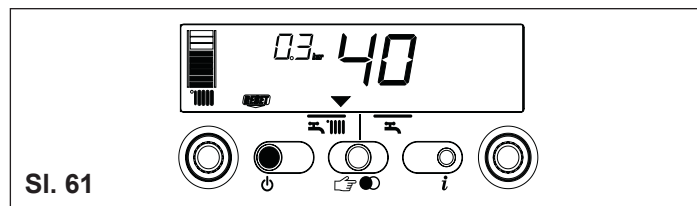

Sa greškom 40 (sl. 61) moguće je izvršiti dopunu sistema do optimalne vrednosti pritiska i to na sledeći način

- pritisnuti taster 
- odvrnuti slavinu za dopunu koja se nalazi van uređaja, dok pritisak prikazan na display-u ne bude u opsegu 1 i 1,5 bar.



Ako instalaciju treba često dopunjavati, preporučujemo vam da se obratite Tehničkom servisu radi provere nepropusnosti instalacije za grejanje (pregledati postoje li curenja vode).

Informacije

Pritiskom tipke  gasi se pokazivač i pokazuje se samo ispis INFO (sl.62). Kotao omogućava, pritiskom na tipku  prikazivanje nekih informacija korisnih za njegovo korišćenje. Pri svakom pritisku tipke prelazi se na iduću informaciju. Ako nije pritisnuta tipka  sistem automatski izlazi iz funkcije.

Popis informacija:

Info 0 prikazuje se ispis InFO (sl.62)

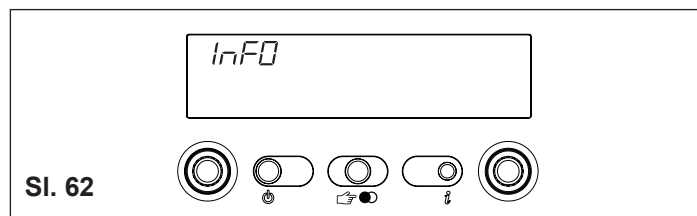

Info 1 samo sa spojenom spoljnom sondom, pokazuje se spoljna temperatura (na pr. 12 °C) (sl. 63). Vrednosti koje se prikazuju na pokazivaču su između - 40 °C i 40 °C. Izvan tog područja se pokazuju "- -".

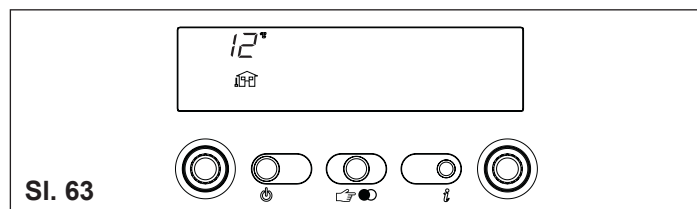

Info 2 pokazuje pritisak punjenja instalacije (sl. 64)

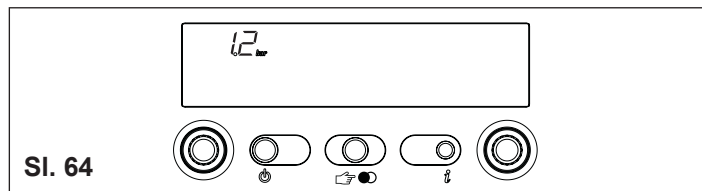

Info 3 pokazuje nameštenu vrednost temperature vode za grejanje (sl. 65)

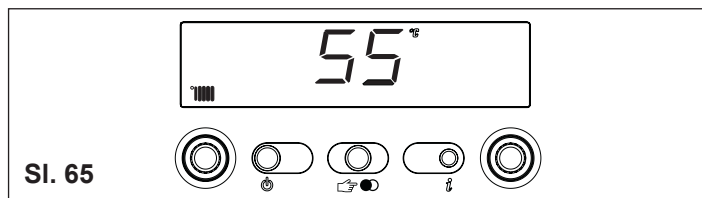

Info 4 pokazuje nameštenu vrednost temperature vode (samo bojler sa sondom, sl. 66).

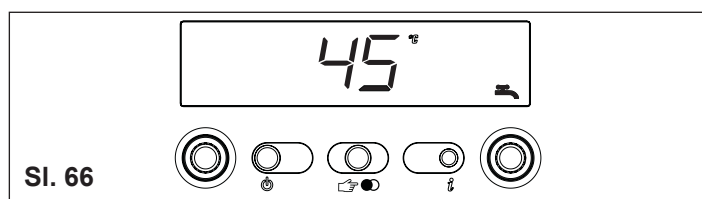



Funkcija S.A.R.A. BOOSTER

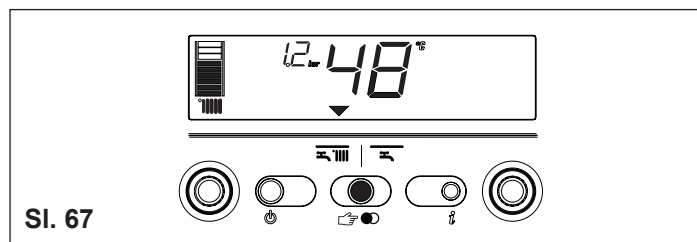

Ako je izabran položaj "zima" za sistem grejanja se pokreće funkcija S.A.R.A. Booster, koja omogućava brže postizanje željene temperature prostora.

Na temelju postavljene temperature na sobnom termostatu i na temelju vremena potrebnog da se ona postigne, kotao automatski menja temperaturu vode za grejanje skraćujući vreme rada, povećava komfor i štedi energiju.



Nepravilnosti

Kad se pojavi neka nepravilnost u radu na pokazivaču se gasi plamičak  i treperi kôd, te se istovremeno pojavljuju ili ne pojavljuju ikone , i . Opis nepravilnosti pogledajte u donjoj tablici.

| OPIS NEPRAVILNOSTI | Kôd alarma | Ikona  | Ikona  |
|--|------------|---|---|
| BLOKADA ZBOG NESTANKA PLAMENA (D) | 10 | DA | NE |
| GRANIČNI TERMOSTAT (D) | 20 | DA | NE |
| TERMOSTAT GORIONIKA (D) | 21 | DA | NE |
| ODVOD DIMA ILI PRESOSTAT VAZDUHA (D) | 30 | DA | NE |
| ODVOD DIMA ILI PRESOSTAT VAZDUHA (T) | 31 | NE | DA |
| NEDOVOLJAN PRITISAK U INSTALACIJI (D*) | 40 | DA | NE |
| NEDOVOLJAN PRITISAK U INSTALACIJI (T*) | 41 | NE | DA |
| INDIKATOR PRITISKA VODE (D) | 42 | DA | DA |
| LAŽNI PLAMEN (D) | 50 | DA | DA |
| ŠTAMPANA PLOČA (D) | 51-59 | DA | DA |
| MODULATOR GASNOG VENTILA | 56 | DA | DA |
| SONDA SANITARNE VODE 1 (T°) | 60 | NE | DA |
| PRIMARNA SONTA (T) 1 MINUT | 71 | NE | DA |
| TERMOSTAT NISKE TEMPERATURE (T) | 77 | DA | DA |

(D) Stalna

(T) Privremena. U ovom slučaju kotao nastoji da sam otkloni nepravilnost

(°) Samo sa vanjskim bojlerom sa sondom. Kôd nepravilnosti se prikazuje samo kad je kotao u stanju čekanja "spreman za rad"

(*) Za nepravilnost "nedovoljan pritisak u instalaciji" pristupiti postupku punjenja instalacije kako je opisano u poglavlju "Kotlovske funkcije".

Uklanjanje nepravilnosti

Pričekati oko 10 sekundi prije ponovnog uspostavljanja radnih uslova. Postupiti zatim kako sledi:

1) Prikazana je samo jedna ikona



Prikaz ikone  znači da je dijagnosticirana nepravilnost u radu koju kotao pokušava sam otkloniti (privremeno zaustavljanje). Ako kotao ne uspe uspostaviti normalan rad na pokazivaču se mogu prikazati dva slučaja:

slučaj A (sl. 68)

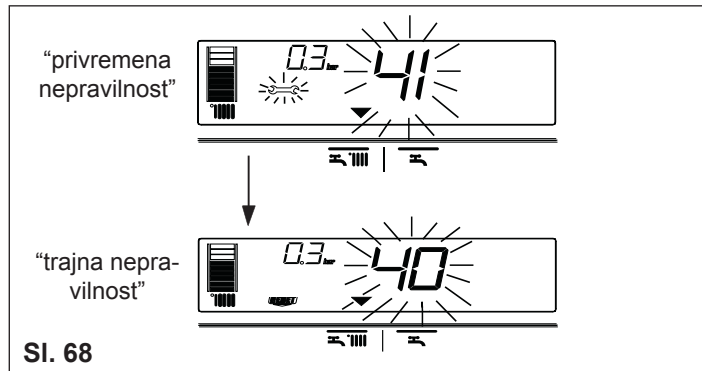
nestanak  i pojava ikone  sa drugim alarmnim kodom. U ovom slučaju postupite na način opisan u tački 2.



slučaj B (sl. 69)

zajedno sa  prikazuje se i ikona  sa drugim alarmnim kodom. U ovom slučaju postupite na način opisan u tački 3.

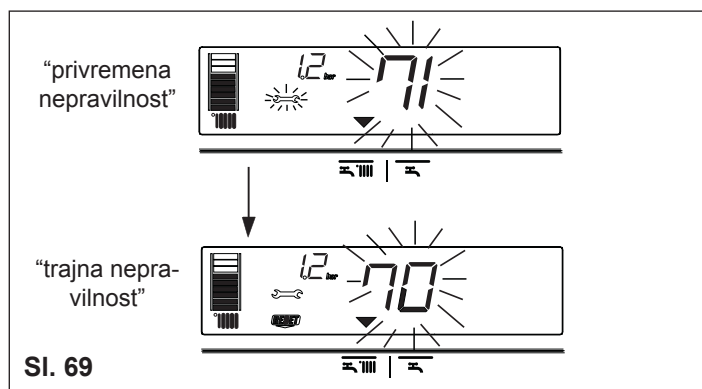

2) Prikazana je samo jedna ikona (sl. 70)

Pritisnite tipku  da biste uspostavili rad. Ako kotao obavi postupak paljenja i nastavi sa normalnim radom, prekid rada se može smatrati slučajnim.

Ako se prekidi pojavljuju češće potrebno je pozvati Tehnički servis.

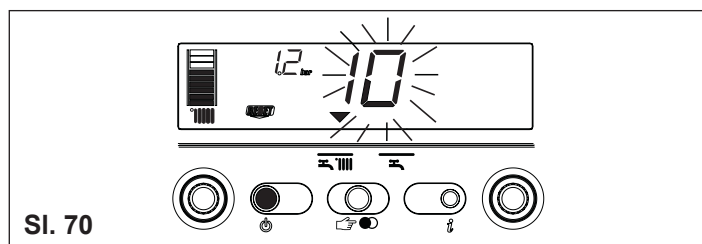

3) Prikazane su ikone i (sl. 71)

Potrebna je intervencija Tehničkog servisa.

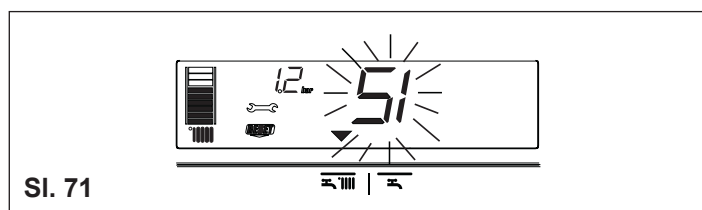



13.

PROGRAMIRANJE PARAMETRA

Ovaj kotao je opremljen novom generacijom štampanih ploča koje pomoću postavljanja/promene radnih parametara aparata omogućavaju bolje prilagođavanje zahtevima instalacije i/ili potrebama korisnika. Na idućoj stranici su navedeni parametri koji se mogu programirati.

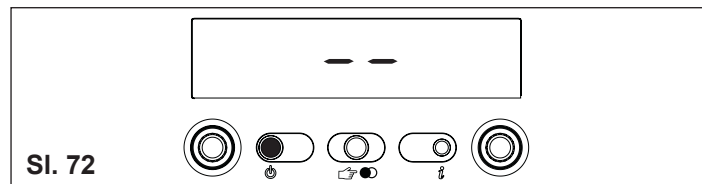
⚠ Postupak programiranja parametara mora biti proveden dok je kotao u položaju ISKLJUČENO. Zato pritisnite tipku  dok se na pokazivaču ne pokaže “- -” (sl. 72).



Tokom postupka promene parametara tipka “izbor funkcija” dobija funkciju ENTER (potvrda), tipka  dobija funkciju ESC (izlaz). Ako u roku od 10 sekundi ulaz nije potvrđen, vrednost se ne pamti i vraća se na onu koja je prethodno bila postavljena.

Postavljanje lozinke

Istovremeno pritisnite tipku način rada i tipku  i držite oko 10 sekundi. Pokazivač je kao na sl. 73.

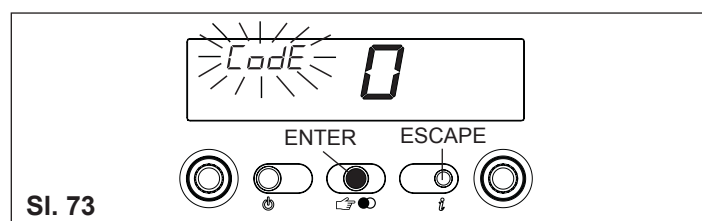

Upišite lozinku za pristup funkcijama izmene parametara okretanjem birača temperature sanitarne vode dok ne postignete željenu vrijednost. Lozinka za programiranje parametara je smeštena u upravljačkoj ploči. Potvrdite ulaz pritiskom tipke ENTER.

Promena parametara

Okretanjem birača temperature sanitarne vode (sl. 74) redom se prelaze dvocifreni kodovi parametara navedenih u tablici. Kad se pronađe parametar koji se želi promeniti postupite na sledeći način:

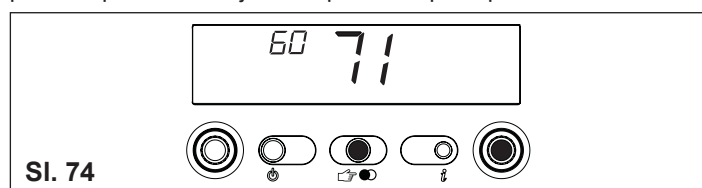

- pritisnite tipku ENTER da biste pristupili promeni vrednosti parametra. Kad pritisnete tipku ENTER treperi prethodno nameštena vrednost (sl. 75)

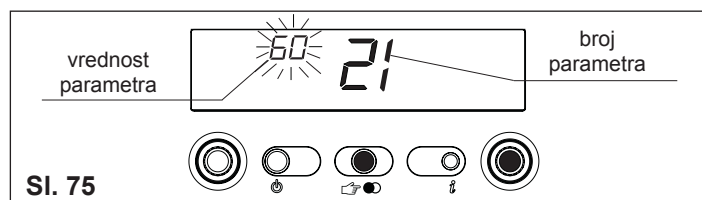

- okrenite birač temperature sanitarne vode na željenu vrednost
- potvrdite novu nameštenu vrednost pritiskom tipke ENTER. Brojke prestaju da trepere
- izađite pritiskom tipke ESCAPE.

Kotao se ponovno postavlja u položaj “- -” (ugašeno). Za ponovno uključivanje rada pritisnite tipku  (sl. 72).

MIX R.S.I.: parametri koji se mogu programirati

| Br° PAR. | OPIS PARAMETRA | MERNA JEDINICA | MIN | MAKS | DEFAULT (postavljeno u fabrici) | PARAMETAR (postavio Servis) |
|----------|--|----------------|---|------|---------------------------------|-----------------------------|
| 1 | VRSTA GASA | | 1 Metan 2 TNG 3 Metan FR | | 1-2 | |
| 2 | SNAGA KOTLA | | 26 (26kW) 30 (30kW) 34 (35kW) | | 30 | |
| 3 | STEPEN IZOLACIJE ZGRADE (+) (*) | min | 5 | 20 | 5 | |
| 10 | NAČIN SANITARNOG RADA | | 0 (ISKLJ) 1 (Protočni) 2 (Mini akumulacija) 3 (Vanjski bojler sa termostatom - slučajevi A i B) 4 (Vanjski bojler sa sondom - slučaj C) | | 3 | |
| 11 | PARAMETAR SE NE KORISTI U OVOM MODELU. NE MENJAJTE PROGRAM | | | | 60 | |
| 12 | MAKSIMALNA NAMEŠTENA BOJLER | | | | 60 | |
| 13 | TEMPERATURA IZLAZA U VANJSKI BOJLER | | | | 80 | |
| 14 | DELTA VANJSKOG BOJLERA (UKLJ) | | | | 5 | |
| 20 | NAČIN GREJANJA | | 0 (ISKLJ) 1 (UKLJ) 2 (zone valves + remote control panel) | | 1 | |
| 21 | MAKSIMALNA NAMEŠTENA VRIJEDNOST GREJANJE | | | | 80 | |
| 22 | PARAMETAR SE NE KORISTI U OVOM MODELU. NE MENJAJTE PROGRAM | | | | 40 | |
| 28 | VREME SMANJENE MAKS. SNAGE GREJANJA | | | | 15 | |
| 29 | VREME GAŠENJA POJAČANOG GREJANJA | | | | 3 | |
| 30 | FUNKCIJA PONIŠTAVANJA TIMERA GREJANJA | | | | 0 | |
| 40 | PARAMETAR SE NE KORISTI U OVOM MODELU. NE MENJAJTE PROGRAM | | | | 1 | |
| 41 | PARAMETAR SE NE KORISTI U OVOM MODELU. NE MENJAJTE PROGRAM | | | | 1 | |
| 42 | PARAMETAR SE NE KORISTI U OVOM MODELU. NE MENJAJTE PROGRAM | | | | 1 | |
| 43 | FUNKCIJA S.A.R.A. BOOSTER | | 0 (ISKLJ) 1 (AUTO) | | 1 | |
| 44 | FUNKCIJA REGULACIJE TEMPERATURE | | 0 (ISKLJ) 1 (AUTO) | | 1 | |
| 45 | NAGIB KRIVE REGULACIJE TEMP. (OTC) (*) | - | 2,5 | 40 | 20 | |
| 48 | PARAMETAR SE NE KORISTI U OVOM MODELU. NE MENJAJTE PROGRAM | | | | 0 | |
| 50 | PARAMETAR SE NE KORISTI U OVOM MODELU. NE MENJAJTE PROGRAM | | | | 1 | |
| 61 | TEMP. SANIT. FUNK. ZAŠTITA OD SMRZAVANJA (UKLJ) | °C | 0 | 10 | 4 | |
| 62 | TEMP. VODE ZAŠTITE OD SMRZAVANJA GREJANJE (UKLJ) | °C | 0 | 10 | 6 | |
| 85 | PARAMETAR SE NE KORISTI U OVOM MODELU. NE MENJAJTE PROGRAM | | | | 1 | |
| 86 | PARAMETAR SE NE KORISTI U OVOM MODELU. NE MENJAJTE PROGRAM | | | | 0.6 | |

(*) parametri se pokazuju samo ako je priključena spoljna sonda i ako je parametar 44 na 1 (AUTO).

(+) za zgrade sa dobrom izolacijom izabrati vrednosti blizu 20, za zgrade sa lošom izolacijom izabrati vrednosti blizu 5.

Parametar 45 "Nagib krive regulacije temperature (OTC)"

Kriva se mora izabrati zavisno o geografskom području i vrsti instalacije.

$$OTC = 10 \times \frac{T_m - 20}{20 - T_e}$$

T m. = maksimalna projektovana temperatura vode za grejanje

T e. = minimalna projektovana spoljna temperatura

Kotao je već u proizvodnji podešen. Za TNG: kotao je reguliran u kategoriji I3B/P (G30); ako bi bilo potrebno podešavanje na I3B/P (G30) I3+ ili I3P (G31) isključite regulator pritiska.

Ako bi međutim bilo potrebno ponovno podešavanje, npr. nakon vanrednog održavanja, nakon zamene gasnog ventila ili nakon zamene gasa sa zemnog na TNG, postupite na dole opisani način.

⚠ Regulacije maksimalne i minimalne snage, električnog maksimuma i minimuma grejanja, sme na opisani način izvesti samo stručno osoblje.

- Odvrnuti vijak koji drži poklopac priključaka (C, sl. 3c)
- Izvucite poklopac priključaka iz njegovog sedišta povlačenjem prema sebi (A-B) (sl. 4a)
- Skinite oplatu odvijanjem vijaka (D) (sl. 3a)
- Podignite upravljačku ploču i zatim je zakrenite prema napred
- Odvijte oko dva navoja na priključku pritiska iza gasnog ventila i spojite manometar
- Oprezno odvijanjem podignite i izvadite zaštitnu kapicu regulacijskih vijaka
- Odvojite kompenzacijski priključak sa vazdušne komore (sl. 76)

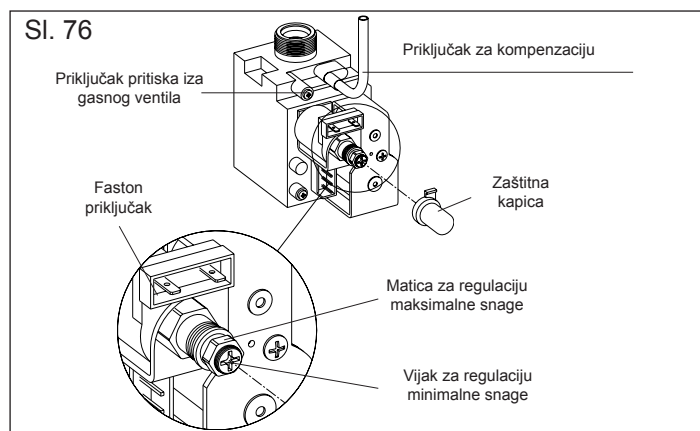

⚠ Postupak BAŽDARENJE I SERVIS moraju biti obavljani kada je kotao u položaju ISKLJUČENO. Za isključivanje pritisnite tipku dok se na pokazivaču ne pojavi “-” (sl. 40 MIX C.S.I.; sl. 72 MIX R.S.I.).

⚠ Tokom postupka promene parametara tipka “izbor funkcija” dobija funkciju ENTER (potvrda), tipka dobija funkciju ESCAPE (izlaz). Ako u roku od 10 sekundi ulaz nije potvrđen, vrednost se ne pamti i vraća se na onu koja je prethodno bila postavljena.

Postavljanje lozinke

Istovremeno pritisnite tipku način rada i tipku i držite oko 10 sekundi. Pokazivač je kao na sl. 41 (MIX C.S.I.) i sl. 73 (MIX R.S.I.). Upišite lozinku za pristup funkcijama izmene parametara okretanjem birača temperature sanitarne vode dok ne postignete željenu vrednost. Lozinka za programiranje parametara je smeštena u upravljačkoj ploči. Potvrdite ulaz pritiskom tipke ENTER.

Faze baždarenja

Okretanjem birača temperature sanitarne vode redom se prelaze faze BAŽDARENJA I SERVIS:

- 1 vrsta gasa
- 2 snaga kotla (parametar se ne koristi u ovoj fazi)
- 10 načina sanitarnog rada (parametar se ne koristi u ovoj fazi)
- 3 stepena izolacije zgrade (pokazuje se samo ako je spojena spoljna sonda)
- 45 nagiba krive regulacije temperature (pokazuje se samo ako je spojena spoljna sonda)
- HH kotao na maksimalnoj snazi
- LL kotao na minimalnoj snazi
- 23 mogućnost podešavanja maksimuma grejanja
- 24 mogućnost podešavanja minimuma grejanja.

⚠ Parametre sme menjati stručno osoblje, jedino ako je to baš potrebno. Proizvođač otklanja svaku odgovornost u slučaju krivog postavljanja parametara.

VRSTA GASA (P. 1)

Promenite postavljenu vrednost na sledeći način:

- pritisnite tipku ENTER da biste pristupili promeni parametara. Pri pritisku na tipku ENTER brojke na display-u trepere i pokazuju pre postavljenu vrednost (sl. 43 C.A.I. -MIX C.S.I.; sl. 75 R.A.I. - MIX R.S.I.)
- okrenite birač temperature sanitarne vode da biste došli na željenu vrednost (1 MTN - 2 TNG)
- potvrdite novu vrednost pritiskom na ENTER. Brojke prestaju da trepere.

REGULACIJA MAKSIMALNE SNAGE (P. HH)

- Okrećite birač temperature vode dok se ne pokaže HH
- Viljuškastim ključem 10 okrećite regulacionu maticu da biste dobili vrednost upisanu u tablici gasova
- Pričekajte da se vrednost očitana na manometru stabilizuje na željenoj veličini.

REGULACIJA MINIMALNE SNAGE (P. LL)

- Okrećite birač temperature vode dok se ne pokaže LL
- Krstastim odvijanjem, pazeći da ne pritisnete unutrašnje vreteno, okrećite crveni vijak za regulaciju sanitarnog minimuma sve dok na manometru ne očitata vrednost upisanu u tablici gasova.

MOGUĆNOST PODEŠAVANJA MAKSIMUMA GREJANJA (P. 23)

MIX C.S.I.: proverite odgovara li pritisak na manometru onom upisanom u tablici gasova.

MIX R.S.I.: proveriti da li je očitana vrednost pritiska na display-u 255.

Ako odgovara nastavite sa opisanim postupcima regulacije:

- okrećite birač temperature sanitarne vode dok se ne pojavi 23. Pričekajte da se kotao upali
- pritisnite tipku ENTER da biste pristupili promeni parametra
- MIX C.S.I.: okrećite birač temperature sanitarne vode dok vrednost očitana na manometru ne bude jednaka onoj upisanoj u tablici gasova
- MIX R.S.I.: okretati birač temperature sanitarne vode dok očitana vrednost na display-u ne distigne 255 (sl. 77)
- potvrdite novo postavljenu vrednost pritiskom na tipku ENTER.

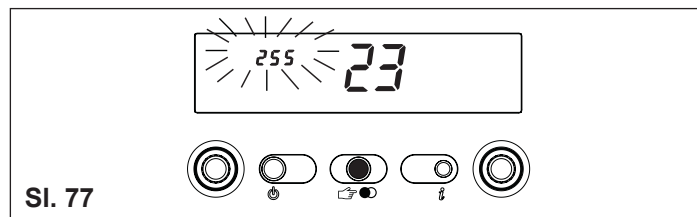

Sl. 77

MOGUĆNOST PODEŠAVANJA MINIMUMA GREJANJA (P. 24)

MIX C.S.I.: proverite odgovara li pritisak na manometru onom upisanom u tablici gasova.

MIX R.S.I.: proveriti da li je očitana vrednost pritiska na display-u 0. Ako odgovara nastavite sa opisanim postupcima regulacije:

- okrećite birač temperature sanitarne vode dok se ne pojavi 24. Pričekajte da se kotao upali
- pritisnite tipku ENTER da biste pristupili promeni parametra
- MIX C.S.I.: okrećite birač temperature sanitarne vode dok vrednost očitana na manometru ne bude jednaka onoj upisanoj u tablici gasova
- MIX R.S.I.: okretati birač temperature sanitarne vode dok očitana vrednost na display-u ne distigne 0 (sl. 78)
- potvrdite novo postavljenu vrednost pritiskom na tipku ENTER.

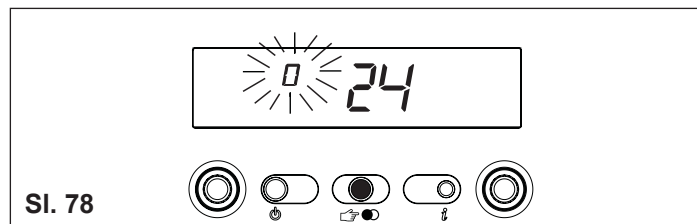

Sl. 78

Izađite iz funkcije BAŽDARENJE I SERVIS pritiskom tipke ESCAPE. Kotao se postavlja u stanje “-” (ugašeno).

Da biste ponovno uspostavili rad pritisnite tipku .

- Ponovno spojite kompenzacijski vod
- Odvojite manometar i stegnite vijak na priključku pritiska.

⚠ Nakon svakog zahvata na regulacijskom organu gasnog ventila zapečatite ga pečatnom bojom.

Po završetku regulacija:

- postavite temperaturu sobnog termostata na željenu vrednost
- podignite upravljačku ploču
- vratite oplatu.

15.

PROMJENA GASA

Promena vrste gasa iz jedne u drugu grupu se može lako učiniti i kad je kotao montiran. Ovo mora učiniti stručno osoblje. Kotao se isporučuje za rad sa zemnim gasom (metan) ili s TNG-om što je označeno na pločici proizvoda.

Postoji mogućnost promene vrste gasa za rad kotla pomoću pribora koji se isporučuje na zahtjev:

- pribor za prelaz sa metana na TNG
- pribor za prelaz sa TNG-a na metan.

Pri demontaži držite se sledećih saveta:

- isključite električno napajanje kotla i zatvorite gasnu slavinu
- uklonite delove da biste pristupili unutrašnjosti kotla (sl. 79-80)
- odvojite dve faston stezaljke termostata gorionika
- odspojite kabl svećice
- izvucite donju uvodnicu iz sedišta na vazdušnoj komori
- skinite vijke za učvršćivanje gorionika i izvucite ga sa spojenom svećicom i termostatom gorionika
- koristeći cevni ili viljuškasti ključ skinite dizne i podloške i zamenite ih onima iz pribora

⚠ Koristite i montirajte isključivo podloške iz pribora i onda kad kolektori nemaju podloške.

- vratite gorionik u komoru za sagorevanje i stegnite vijke koji učvršćuju gasni kolektor
- postavite uvodnicu sa kablom za svećicu u njeno sedište na vazdušnoj komori
- spojite stezaljke termostata gorionika na vodiče
- spojite kabl svećice
- vratite prethodno uklonjene elemente
- uključite električno napajanje kotla i otvorite gasnu slavinu (dok kotao radi proverite zaptivanje spojeva u krugu gasnog napajanja).

Programirajte parametar "Vrsta gasa" i podesite kotao na način opisan u poglavlju "Podešavanje".

⚠ Promenu vrste gasa sme obaviti samo stručno osoblje.

⚠ Nakon promene gasa, ponovno podesite kotao prema uputstvima iz odgovarajuće tačke i postavite novu identifikacionu tablicu, koja se nalazi u priboru.

16. PROVERA PARAMETARA SAGOREVANJE

Da bi se moglo garantovati održavanje radnih karakteristika i efikasnosti proizvoda, te radi poštovanja važećih propisa potrebno je podvrgnuti uređaj sistemskim proverama u redovnim vremenskim razdobljima.

Za analizu sagorevanja postupite na sledeći način:

- pristupite fazi BAŽDARENJE I SERVIS postavljanjem lozinke kako je opisano u poglavlju "Podešavanje"
- okrećite birač temperature sanitarne vode da dođete u položaj maksimalne snage grejanja (parametar HH).

⚠ Kotao radi na maksimalnoj snazi 4 minute.

- nakon što ste skinuli zaštitni poklopac, spojite odgovarajući instrument na priključke smeštene na vazdušnoj komori (B, sl. 81b/c). Prvi priključak je spojen na usisni krug vazduha i pokazuje eventualni ulaz dimnih gasova kod koaksijalnih odvoda; drugi je spojen direktno na odvod dimnih gasova i koristi se za određivanje parametara sagorevanja i učinak.

⚠ Senzor za analizu dimnih gasova se mora ubaciti u cev.

VAŽNO: i tokom analize sagorevanja ostaje uključena funkcija koja gasi kotao kada temperatura vode dostigne gornju granicu od oko 90 °C.

17.

NATPISNA PLOČICA

| | |
|--------|--|
| | Sanitarna funkcija |
| | Funkcija grejanja |
| Qn | Nazivno toplotno opterećenje |
| Pn | Nazivni učinak |
| IP | Stepen zaštite |
| P. min | Minimalni pritisak |
| Pmw | Maksimalni pritisak sanitarna funkcija |
| Pms | Maksimalni pritisak funkcija grejanja |
| T | Temperature |
| η | Korisnost |
| D | Specifični protok |
| NOx | Klasa NOx |

| | | | | | |
|---------------------|------------------------|--|---------------|--|--------------------------------------|
| | Gas type: | | Gas category: | | |
| | PT-CZ-GR: | | | | |
| | EE-LT-SK-SI-HR-SRB-RO: | | | | |
| | MT: | | | | |
| | AL-BR-TN: | | | | |
| HU: | | | | | |
| RU: | | природный газ (Ф.н. 31800 - 34000 кДж/м³) | | | |
| IP X5D | | P. min. G20=13,5mbar (1350 Па) | | | European Directive 92/42/EEC: η = ★★ |
| N. 0000000000 | | | | | |
| 230 V - 50 Hz 120 W | | Qn = | | | D: |
| | Pmw = 6 bar T= 60 °C | Pn = | | | NOx: |
| | Pms = 3 bar T= 90 °C | C12-C22-C32-C42-C52-C62-C82 C12x-C32x-C42x-C52x-C62x-C82x | | | |
| **** | | SRB: C12-C12x-C32-C32x-C42-C42x C52-C52x-C62-C62x | | Riello S.p.A. via Ing. Pilade Riello, 7 37045 Legnago (VR) - Italy | |



1. UPOZORNENIA A BEZPEČNOSTNÉ OPATRENIA

- ⚠ Ohrievače vyrobené v našich výrobniciach sú vyrobené berúc do úvahy aj jednotlivé časti tak, aby bol chránený tak inštalátor ako aj užívateľ pred prípadnými nehodami. Doporučujeme kvalifikovaným osobám, aby pri každom zásahu na ohrievači dávali obzvlášť pozor na elektrické časti a zapojenia obzvlášť pri neizolovaných častiach elektrického vedenia, ktoré nesmie v žiadnom prípade vyjsť zo svorky a vyhnúť sa tak kontaktu s nebezpečnými časťami vodiča.
- ⚠ Tento návod je nedeliteľnou súčasťou výrobku: ubezpečte sa vždy, či sa nachádza v prítomnosti výrobku aj v prípade, že tento zmení majiteľa alebo užívateľa alebo bude premiestnený. V prípade, ak by bol návod poškodený alebo by sa stratil, vyžiadajte druhú kópiu u oblasťného Servisného strediska.
- ⚠ Uvedenie do činnosti ohrievača alebo akýkoľvek zásah na ohrievači musia byť vykonané k tomu povereným kvalifikovaným personálom v súlade s platnými zákonmi a ich prípadnými doplnkami.
- ⚠ Údržba ohrievača musí byť vykonaná aspoň raz do roka a je potrebné naprogramovať ju včas v spolupráci so Servisným strediskom.
- ⚠ Doporučujeme inštalatérovi, aby poučil užívateľa o činnosti prístroja a o základných bezpečnostných normách.
- ⚠ Použitie tohto ohrievača je výlučne to, na ktoré bolo určené a vyrobené. Výrobca nenesie žiadnu zodpovednosť, či už zmluvnú alebo mimozmluvnú za škody spôsobené na osobách, zvieratách a veciach, ktoré boli zapríčinené chybami inštalácie, nastavenia, údržby a použitím iným ako podľa návodu.
- ⚠ Tento prístroj slúži na výrobu teplej vody, takže musí byť napojený na vykurovacie zariadenie a/alebo na sieť rozvodu teplej úžitkovej vody v súlade so svojimi pracovnými vlastnosťami a výkonom.
- ⚠ Pred rozbalením si overte, či nedošlo k narušeniu balenia a po rozbalení si overte celistvosť obsahu. V prípade, že by tomu tak nebolo, obráťte sa na predajcu, od ktorého ste kúpili ohrievač.
- ⚠ Vývod poistného ventilu prístroja musí byť napojený na vhodný systém zberu a vyprázdňovania. Výrobca nezodpovedá za prípadné škody spôsobené zásahom poistného ventilu.
- ⚠ Zmeny na bezpečnostných a automatických regulačných zariadeniach v priebehu celkovej životnosti prístroja môže vykonávať len výrobca alebo dodávateľ.
- ⚠ V prípade poruchy a/alebo zlej činnosti prístroja je nutné ho zastaviť a vyhnúť sa akémukoľvek pokusu o opravu alebo priamemu zásahu.
- ⚠ Počas inštalácie informujte užívateľa o nasledovných povinnostiach:
 - v prípade úniku vody musí uzatvoriť prívod vody a okamžite upovedomiť Servisné stredisko
 - C.A.I.-MIX C.S.I.: musí periodicky kontrolovať na riadiacom paneli, či sa nezapne symbol . Tento symbol znamená, že tlak hydraulického zariadenia nie je správny. V prípadne nutnosti, naplniť zariadenie tak, ako je uvedené v časti "Činnosti ohrievača"
 - R.A.I.-MIX R.S.I.: je nutné periodicky si overiť na riadiacom paneli, či hodPOZNÁMKA tlaku je medzi 1 a 1,5 bar. V prípadne nutnosti, naplniť zariadenie tak, ako je uvedené v časti "Činnosti ohrievača"
 - v prípade, že sa ohrievač nepoužíva po dlhší čas, radíme zásah Servisného strediska kôli vykonaniu aspoň týchto nasledovných činností:
 - umiestniť hlavný prepínač prístroja a celkový prepínač zariadenia na "vypnuté"
 - zatvoriť prívod paliva a vody, tak u tepelného zariadenia (C.A.I.-MIX C.S.I.-R.A.I.-MIX R.S.I.) ako aj u úžitkového (len C.A.I.-MIX C.S.I.)
 - vyprázdniť tepelné zariadenie (C.A.I.-MIX C.S.I.-R.A.I.-MIX R.S.I.) a úžitkové (len C.A.I.-MIX C.S.I.) v prípade rizika mrazu.

Z hľadiska bezpečnosti pripomínáme:

- nedoporučujeme, aby deti a osoby, ktoré majú zníženú schopnosť používali ohrievač bez asistencie dospelých
- je nebezpečné uviesť do činnosti elektrické prístroje alebo zariadenia ako napr. Prepínače, elektrospotrebiče atd. Ak zacítite zápach paliva alebo spaľovania. V prípade úniku plynu, vyvetrať miestnosť otvoriac dverá a okná a dvere; zatvoriť

hlavný uzáver plynu; urýchlene vybaviť zásah kvalifikovaného personálu Servisného strediska

- nedotýkajte sa ohrievača ak ste s bosými nohami a ak ste vlhki alebo mokri
- pred vykonaním čistiach prác stlačte tlačítko  až kým na displeji nevidíte "- -" a odpojte ohrievač z elektrickej siete nastavením bipolárneho prepínača zariadenia na vypnuté
- je zakázané modifikovať poistné a regulačné prístroje bez poverenia výrobcom
- bezpečnostné zariadenie spalín (len u C.A.I. a R.A.I.): kotol je vybavený systémom kontroly správnej evakuácie spalín (spalinový termostat) ktorý, v prípade anomálie zablokuje kotol. Aby sme sa vrátili na funkciu, stlačte tlačítko . Ak anomália pretrváva, volať kvalifikovaného technika Servisu asistencie. Zariadenie kontroly správnej evakuácie spalín nesmie byť v žiadnom prípade odstavené z prevádzky. V prípade výmeny zariadenia alebo chybné súčiastky, musia byť používané len originálne náhradné diely.
- vyhnúť sa upchávaniu a zmenšeniu rozmerov vetracích otvorov v miestnosti, kde je prístroj inštalovaný. Len u C.A.I. a R.A.I.: je voľné vetranie nevyhnutné pre správne spaľovanie
- v miestnosti, kde je inštalovaný ohrievač, nenechávajte obaly a zápalné látky
- nenechajte časti balenia výrobku v dosahu detí
- používajte výrobok výlučne len na účel, ku ktorému bol určený
- na ohrievač nedávajte a neopierajte žiadne predmety
- aj v prípade, že je ohrievač odpojený z elektrickej siete, elektrické vodiče, ktoré vyčnievajú z ohrievača, netahajte, neodpájajte a nekrúťte
- zákaz zásahu do zapečatených častí.

2. INŠTALÁCIA OHRIEVAČA

Ohrievač musí byť inštalovaný len zo strany povereného odborného personálu. Ohrievač má nasledujúce modely:

| Model | Typ | Kategória | Výkon |
|------------|-----------------|-------------------|-------|
| C.A.I. | Kombinovaný | B _{11BS} | 24 kW |
| C.A.I. | Kombinovaný | B _{11BS} | 28 kW |
| R.A.I. | Len vykurovanie | B _{11BS} | 28 kW |
| MIX C.S.I. | Kombinovaný | C | 26 kW |
| MIX C.S.I. | Kombinovaný | C | 30 kW |
| MIX C.S.I. | Kombinovaný | C | 35 kW |
| MIX R.S.I. | Len vykurovanie | C | 30 kW |

Exclusive C.A.I. je kotol typu B_{11BS} na vykurovanie a produkciu teplej sanitárnej vody; Exclusive R.A.I. je kotol typu B_{11BS} určený len na vykurovanie. Tento typ stroja nesmie byť inštalovaný v miestnostiach určených na spáľňu, kúpeľňu, sprchu a tam kde sa nachádzajú otvorené komíny bez prietoku vzduchu.

Exclusive MIX C.S.I. je ohrievač na stenu typu C na vykurovanie a výrobu teplej úžitkovej vody; Exclusive MIX R.S.I. je ohrievač na stenu typu C a je schopný fungovať v rozličných podmienkach:

- PRÍPAD A: len vykurovanie. Ohrievač neposkytuje teplú úžitkovú vodu
- PRÍPAD B: len vykurovanie s napojeným vonkajším ohrievačom, riadený termostatom na prípravu teplej úžitkovej vody
- PRÍPAD C: len vykurovanie s napojeným vonkajším ohrievačom (súprava prídavných zariadení na požiadanie), riadené čidlom - sondou na prípravu teplej úžitkovej vody. Pri napojení ohrievacieho kotla, ktorý nie je našej výroby si overte, či použité čidlo - sonda NTC má odpor s nasledovnými vlastnosťami: 10 kOhm 25°C, B 3435 ±1%.

Podľa druhu zvolenej inštalácie je nutné nastaviť parameter "úžitkový spôsob". Opis parametra a činnosti spojených s jeho nastavením vid' str. 85.

Tento druh prístroja môže byť nainštalovaný v akejkoľvek miestnosti a nie sú žiadne obmedzenia čo sa týka vetracích podmienok a veľkosti miestnosti.

Podľa použitého prídavného zariadenia vypustenia dymov sa zaraďuje do nasledovných kategórií: C12, C12x; C22; C32, C32x; C42, C42x; C52, C52x (len 26kW a 30kW); C62, C62x; C82, C82x. Inštalácia musí byť vykonaná v súlade s platnými zákonmi a ich doložkami.

Ak chcete ohrievač správne umiestniť, berte do úvahy, že:

- nesmie byť umiestnený na kuchynskej linke alebo na inom varnom spotrebiči
- aby bol možný prístup ku vnútorným častiam ohrievača za účelom vykonania bežných činností údržby, je nutné nutne rešpektovať nasledovné rozmery pre inštaláciu: aspoň 2,5 cm z každej strany a 20 cm zo spodku prístroja

- zákaz nechať zápalné látky v miestnosti, kde je inštalovaný ohrievač
- múry, ktoré sú citlivé na teplo (napr. drevené) musia byť izolované.

Ohrievač je dodávaný sériovo s opornou podložkou ohrievača s dima predbežnej montáže (obr. 2).

Za účelom montáže vykonať nasledovné činnosti:

- upevniť podložku ohrievača (F) s dima predbežnej montáže (G) na stenu a s pomocou vodováhy so zduchovou bublinou kontrolovať, aby boli perfektne horizontálne
- naznačiť 4 otvory (Ø 6 mm) určené na upevnenie podložky ohrievača (F) a 2 otvory (Ø 4 mm) na upevnenie dima predbežnej montáže (G)
- overiť si správnosť všetkých rozmerov, vyvrtať otvory na stene s pomocou vrtačky so špičkou, ktorá má rozmery ako horeuvedené
- upevniť podložku s dima na stenu za použitia klinov, ktoré sú pribalené
- vykonať hydraulické napojenia.

Po inštalácii ohrievača, skrutky D₁ (obr. 3a) môžu byť odstránené. Po ukončení inštalácie ohrievača a jeho napojení na vodu a plyn, pokryť spojenia tak, aby háčky boli upevnené do otvorov na spodnej ohrievača (A-B, obr. 3b). Upevniť kryt spojok so skrutkou C (obr. 3c), ktorá sa nachádza v obálke obsahujúcej dokumentáciu priloženú ohrievaču.

3. HYDRAULICKÉ ZAPOJENIE

Poloha a rozmery hydraulických prípojov sú na obr. 2:

| | |
|------------------------------|------------------------------|
| A - spätný tok kúrenia | 3/4" |
| B - prívod kúrenia | 3/4" |
| C - napojenie plyn | 3/4" |
| D - vývod úžitkovej vody | 1/2" (len C.A.I.-MIX C.S.I.) |
| E - prívod úžitkovej vody | 1/2" (len C.A.I.-MIX C.S.I.) |
| F - podložka | |
| G - dima predbežnej montáže. | |

Ak je tvrdosť vody vyššia ako 28°Fr doporučujeme použiť zmäčkovadlo, a tak predísť tvorbe vodného kameňa.

4. NAPOJENIE NA PLYN

Pred napojením prístroja na plyn si overte, či:

- sú rešpektované platné normy
- či sa jedná o plyn, pre ktorý bol ohrievač vyrobený
- či sú trúbky čisté.

Počíta sa s vonkajšou plynovou sieťou. V prípade, že by rúra prechádzala cez múr, musí prechádzať cez centrálny otvor spodnej časti dimy. Doporučujeme namontovať na plynovú linku filter vhodných rozmerov pre prípad, že by distribučná sieť obsahovala pevné častky. Po nainštalovaní je treba overiť, či spojenia sú pevné tak, ako to vyžadujú inštalčné platné normy.

5. ELEKTRICKÉ ZAPOJENIE

Aby sme sa dostali k elektrickým napojeniam, musíme vykonať nasledovné činnosti:

- odšrobovať upevňujúcu skrutku krytu spojok (C, obr. 3c)
- vytiahnuť kryt ťahom ku sebe (A-B) (obr. 4a)
- dať dole plášť tak, že odmontujeme upevňovacie skrutky (D) (obr. 3a)
- zdvihnúť prístrojovú dosku a potom ju otočiť smerom dopredu
- otvoriť viečka svorkovnic v smere šípok (obr. 4b: E Napojenia vysoké napätie (230V); F Napojenie nízky prúd; G Napojenie sondy bojleru (len MIX R.S.I.-R.A.I.).

Napojenie na elektrickú sieť musí byť vykonané prostredníctvom oddelovacieho zariadenia s onipolárnym otvorom aspoň 3,5 mm (EN 60335-1, kategória III).

Prístroj funguje na striedavý prúd 230 Volt/50 Hz, s výkonom 85 W (C.A.I.-R.A.I.), 120 W (26kW MIX C.S.I.), 150 W (30kW MIX C.S.I.-MIX R.S.I.) a 160 W (35kW MIX C.S.I.) a je v súlade s normou EN 60335-1. Je povinné napojenie na uzemnenie podľa platných noriem. Okrem toho doporučujeme rešpektovať napojenie neutrál (L-N). Ohrievač môže fungovať s napojením neutrálnej fázy a fázy-fázy. Pri flotačných prívodoch, čiže prívodoch, ktoré sú na začiatku bez uzemnenia, je nutné použiť izolačný menič s napojením sekundárneho upevneného na zem.

- ⚠ Pozemný vodič musí byť o asi dva cm dlhší od iných.
- ⚠ Zákaz použitia plynových trubiek a/alebo na vodu ako uzemnenie elektrických prístrojov.

⚠ Inštalátor je zodpovedný za zabezpečenie primeraného uzemnenia prístroja; konštruktér nezodpovedá za prípadné škody spôsobené nesprávnym alebo chýbajúcim uzemnením.

Za účelom elektrického zapojenia použiť pripojený elektrický napájací kábel.

Priestorový termostat a/alebo programovacie vonkajšie hodiny sa pripájajú podľa uvedenej elektrickej schémy na str. 146. V prípade výmeny napájacieho kábla, použijte kábel typu HAR H05V2V2-F, 3 x 0.75.

6. NÁPLŇ A VYPRÁZDNENIE ZARIADENIA

Po vykonaní hydraulického zapojenia je možné vykonať naplnenie vykurovacieho zariadenia.

Táto činnosť musí byť vykonaná, keď zariadenie je studené a musia sa vykonať nasledovné kroky:

- otvoriť automatický vývodový výpustný ventil vzduchu o dva alebo tri otočenia uzáveru (A, obr. 5a a 5b);
- overiť si, či je otvorený kohútik prívodu studenej vody (len u MIX C.S.I. - C.A.I.)
- otvoriť naplňovací kohútik (C, u ohrievača pre MIX C.S.I. - C.A.I., vonkajšieho pre MIX R.S.I. - R.A.I.) pokým tlak na vodomere (D) nie je 1 až 1,5 bar (modré pole) (obr. 5a a 5b).

Po naplnení uzatvoriť naplňovací kohútik. Ohrievač je vybavený výkonným separátorom vzduchu, takže nie je potrebný žiadny manuálny zásah.

Horák sa zapáli len vtedy, keď fáza vypustenia vzduchu je ukončená.

POZNÁMKA (len u MIX C.S.I. - C.A.I.): aj keď ohrievač má poloautomatické naplňovacie zariadenie, prvé naplnenie zariadenia musí byť vykonané použitím kohútika C.

POZNÁMKA (len u MIX R.S.I. - R.A.I.): ohrievač nemá kohútik ručnej náplne zariadenia, je nutné ju vykonať zvonku alebo overiť si či vonkajší bojler ho má alebo nie.

Ak chceme vyprázdniť zariadenie, postupujeme nasledovne:

- vypnúť ohrievač
- napojiť gumennú priloženú rúrku na výpustný ventil ohrievača (E, obr. 5a a 5b)
- uvoľniť ručne ventil (E)
- vyprázdniť najnižšie body zariadenia.

Vyprázdnenie zariadenia úžitkovej vody (len u MIX C.S.I. - C.A.I.) Vždy keď hrozí mraz, je nutné vyprázdniť zariadenie úžitkovej vody nasledovným spôsobom:

- zatvoriť hlavný prívod vody
- otvoriť všetky kohútiky studenej a teplej vody
- vyprázdniť najnižšie body zariadenia.

POZOR

Vývod poistného ventilu (B) musí byť napojený na vhodný zberný systém. Výrobca nezodpovedá za prípadné vodné škody spôsobené zásahom poistného ventilu.

7. VYPRÁZDNENIE SPALNÝCH PRODUKTOV A NASÁVANIE VZDUCHU (C.A.I.-R.A.I.)

Kotol je vybavený systémom kontroly správnej evakuácie spalín - spalinový termostat (12, obr. 82a-82b str. 135); ktorý, v prípade anomálie zablokuje kotol. Abz sme sa vrátili na funkciu, stlačiť tlačítko . Ak anomália pretrváva, volať kvalifikovaného technika Servisu asistencie.

- ⚠ Pre evakuáciu spalín viď. platné normy.
- ⚠ Je povinné používať pevné potrubia, spoje komponentov musia byť hermetické a všetky komponenty musia byť odolné voči teplu, kondenzácii a voči mechanickej záťaži
- ⚠ Zariadenie kontroly správnej evakuácie spalín nesmie byť v žiadnom prípade odstavené z prevádzky. V prípade výmeny zariadenia alebo chybných súčiastky, musia byť používané len originálne náhradné diely.
- ⚠ Neizolované vypúšťacie potrubia sú potencionálne zdroje nebezpečenstva.
- ⚠ Otvory pre spaľovací vzduch musia byť prevedené v súlade s platnými normami.
- ⚠ V prípade formovania kondenzátu je potrebné tepelne izolovať vypúšťacie potrubie.
- ⚠ Obr. 6b zobrazuje pohľad zhora kotla s kvótami týkajúcimi sa vzdialeností výstupov spalín vo vzťahu k doske podložky kotla.

8.

VYPRÁZDNIENIE SPALNÝCH PRODUKTOV A NASÁVANIE VZDUCHU (MIX C.S.I.-MIX R.S.I.)

MOŽNÉ DRUHY VÝFUKOV (obr. 7)

- C12 Výfuk na stenu koncentrovaný. Potrubie môže vyjsť nezávisle z ohrievača, ale pri vývode musia byť koncentrované alebo dosť blízko, aby na ne vplývali podobné veterné podmienky (do 50 cm)
- C22 Koncentrovaný výfuk do spoločného dymového odvodu (nasávanie a výfuk do toho istého odvodu)
- C32 Koncentrovaný výfuk na strechu. Vývody ako u C12
- C42 Výfuk a nasávanie do spoločných oddelených dymových odvodov, na ktoré vplývajú ale podobné veterné podmienky
- C52 Výfuk a nasávanie oddelené na stenu alebo na strechu ale do oblastí s rozličným tlakom. Výfuk a nasávanie nesmú byť nikdy na protiahlych stenách
- C62 Výfuk a nasávanie s trúbkami v predaji a certifikovaných oddelene. (1856/1)
- C82 Výfuk do dymového odvodu jednotlivého alebo spoločného, a nasávanie na stenu.

Čo sa týka vyprázdnenia spalných produktov, prečítajte si platné normy. Ohrievač sa dodáva bez prídavného zariadenia vyprázdnenia spalných produktov/nasávanie vzduchu, pretože je možné použiť prídavné zariadenia pre prístroje s komorou na nútený ťah, ktoré zodpovedajú lepšie inštačným vlastnostiam. Je nevyhnutné na odstránenie spalín a docielenie vzduchu, ktorý podporuje horenie v ohrievači, aby boli použité len pôvodné trúbky a aby napojenie bolo vykonané správne ako podľa návodu. Na jeden dymový odvod je možné napojiť viac prístrojov pod podmienkou, že všetky sú typu s uzatvorenou spaľovacou komorou. Ohrievač je prístrojom typu C (s uzatvorenou spaľovacou komorou), tak že musí mať bezpečné napojenie k vedeniu vypustenia spalín a k vedeniu nasávania oksyločovaného vzduchu, ktoré obidve končia vonku a bez ktorých prístroj nemôže fungovať.

Súosové vedenie (ø 60-100)

Súosové vedenie môže byť nasmerované v čo najvhodnejšom smere podľa požiadaviek inštalátora, pričom treba dbať obzvlášť na vonkajšiu teplotu a na dĺžku vedenia.

Za účelom rozhodnutia o nutnosti zberača kondenzátu viď grafy.

| DLŽKA MAX SÚOSOVÉHO VEDENIA ø 60-100 (m) | | STRATY PLNENIA (m) | |
|--|------|--------------------|--------------|
| | | OTOČENIE 45° | OTOČENIE 90° |
| 26 MIX C.S.I. | 3,40 | 1,3 | 1,6 |
| 30 MIX C.S.I. | 3,40 | | |
| 30 MIX R.S.I. | 3,40 | | |
| 35 MIX C.S.I. | 2 | | |

- ⚠ V prípade činnosti ohrievača pri teplotách nižších ako 50 °C (napr. s vonkajšou sondou), maximálna povolená dĺžka musí byť znížená o 1 meter.
- ⚠ Počítať s naklonením vedenia vypustenia spalín o 1% ku zberaču kondenzátu.
- ⚠ Zberač kondenzátu sa aplikuje len na vývod spalín do 0,85 m. z ohrievača; napojiť sifón zberača kondenzátu na jeden vývod odpadových vôd.
- ⚠ Neizolované vývody sú potenciálne nebezpečné.
- ⚠ Ohrievač prispôbuje automaticky ventiláciu na základe typu inštalácie a na dĺžku vedenia. Neupchávať a nedeliť v žiadnom prípade vedenie oksyločovaného vzduchu.

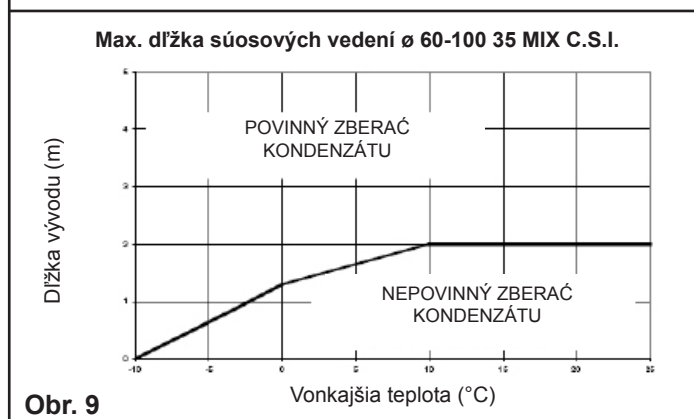
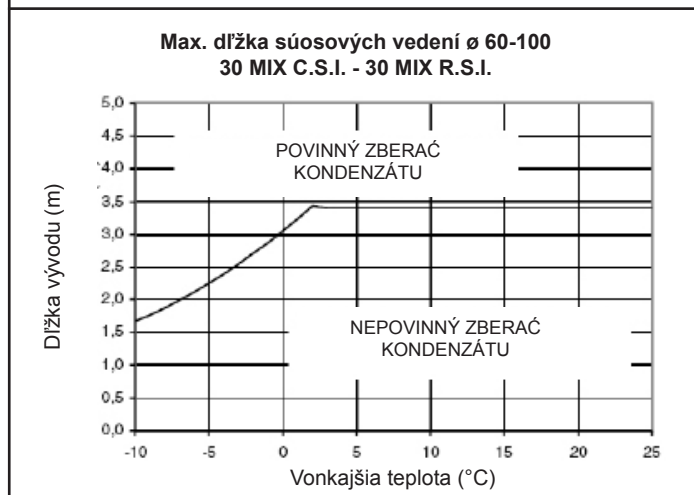
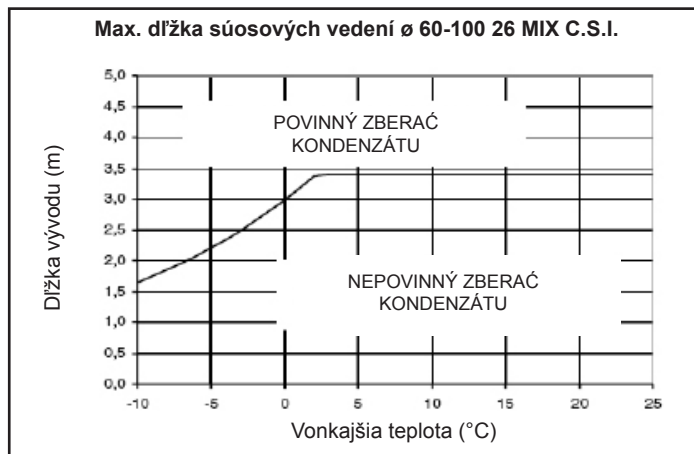
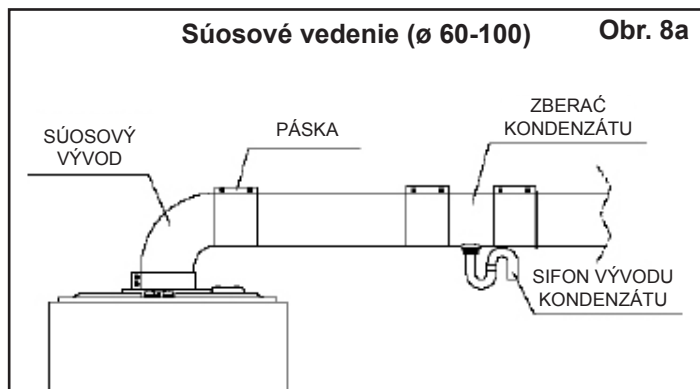

Obr. 9

Súosové vedenie (ø 80-125)

Ohrievač je upravený na pripojenie vypúšťacích a napúšťacích rúrok a odvzdušňovacieho ventilu. Spojovacie rúrky sa môžu zapájať ľubovoľným vhodným spôsobom s ohľadom na maximálnu dĺžku uvedenú v tabuľke nižšie. Pri montáži sa riadte dodanými pokynmi. V stene vyvrtajte dieru s priemerom 140 mm.

| Dĺžka rúrok vertikálne a horizontálne (m) | STRATY PLNENIA (m) | |
|---|--------------------|--------------|
| | OTOČENIE 45° | OTOČENIE 90° |
| 26 MIX C.S.I. | 1,35 | 2,2 |
| 30 MIX C.S.I. | | |
| 30 MIX R.S.I. | | |
| 35 MIX C.S.I. | 4,2 | |

Je potrebné venovať zvláštnu pozornosť vonkajšej teplote a dĺžke rúrky. Podľa obrázku zistíte, či je potrebné použiť kondenzátor. Pri prevádzke ohrievača pod 60 °C je nutné použiť kondenzátor. V prípade použitia kondenzátora musí byť odparovacia rúrka naklonená ku kondenzátoru pod 1 %-ným sklonom. Pripojte sifón kondenzátora k bielej vypúšťacej rúrke. Neizolované vypúšťacie rúrky sú potenciálnym zdrojom nebezpečia.

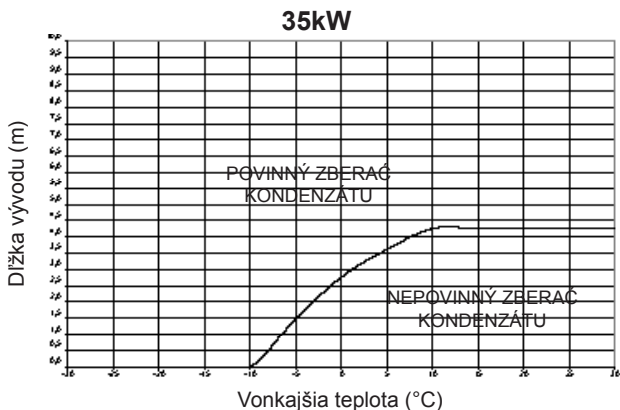
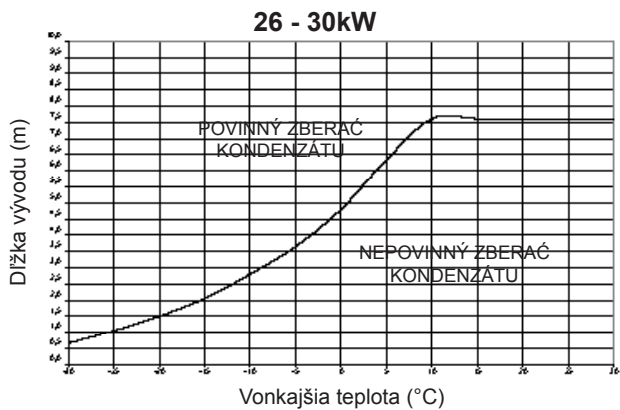

Zdvojené vedenie (ø 80)

Zdvojené vedenie môže byť orientované smerom, ktorým to vyhovuje inštalatérovi, pričom treba dbať na teplotu miesta, kde sa inštaluje a na dĺžku vedenia spalín. Pri inštalácii postupovať podľa návodu, ktorý je priložený k prídavnému zariadeniu.

| MAX. PRIAMOČIARA DĹŽKA ZDVOJENÉHO VEDENIA (ø 80) (m) | | STRATY PLNENIA (m) | |
|--|---------|--------------------|--------------|
| | | OTOČENIE 45° | OTOČENIE 90° |
| 26 MIX C.S.I. | 15 + 15 | 1 | 1,5 |
| 30 MIX C.S.I. | 14 + 14 | | |
| 30 MIX R.S.I. | 14 + 14 | | |
| 35 MIX C.S.I. | 6 + 6 | | |

- ⚠ V prípade inštalácií, u ktorých časti vývodov sú vonku, ak chceme vypočítať max. povolenú dĺžku bez vývodu kondenzátu, treba brať do úvahy vonkajšiu teplotu namiesto teploty miesta, kde sa inštaluje ohrievač.
- ⚠ V prípade fungovania pri teplotách nižších ako 50°C (napr. pri inštaláciách s vonkajšou sondou) max. povolená dĺžka bez zberača kondenzátu musí byť znížená o 0,85 metrov.
- ⚠ Zberač kondenzátu sa aplikuje len na vedenie spalín do 0,85 m. od ohrievača; napojiť sifon zberača kondenzátu na vývod odpadových vôd.
- ⚠ Vykonať naklonenie vedenia vývodu spalín o 1% smerom ku zberaču kondenzátu.
- ⚠ Ohrievač prispôsobuje automaticky ventiláciu na základe typu inštalácie a na dĺžku vedenia. Neupchávať a nedeliť v žiadnom prípade vedenie.
- ⚠ V prípade, že by bola dĺžka vedenia odlišná od dĺžky uvedenej v tabuľke na boku:
 - u modelu 26 MIX C.S.I. súčet vedenia nasávania a výfuku musí byť menší ako 30 m ale dĺžka jednotlivého vedenia nesmie byť vyššia ako 18 m
 - u typov 30 MIX C.S.I. - MIX R.S.I., súčet vedenia nasávania a výfuku musí byť nižší ako 28 m ale dĺžka jednotlivého vedenia nesmie byť vyššia ako 17 m
 - u modelu 35 MIX C.S.I. súčet vedenia nasávania a výfuku musí byť menší ako 12 m ale dĺžka jednotlivého vedenia nesmie byť vyššia ako 8 m.

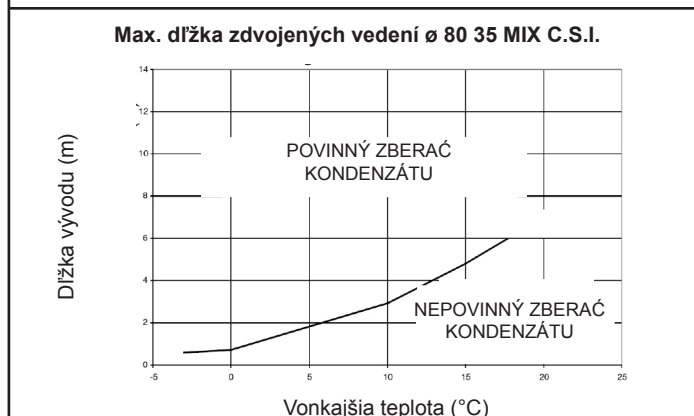
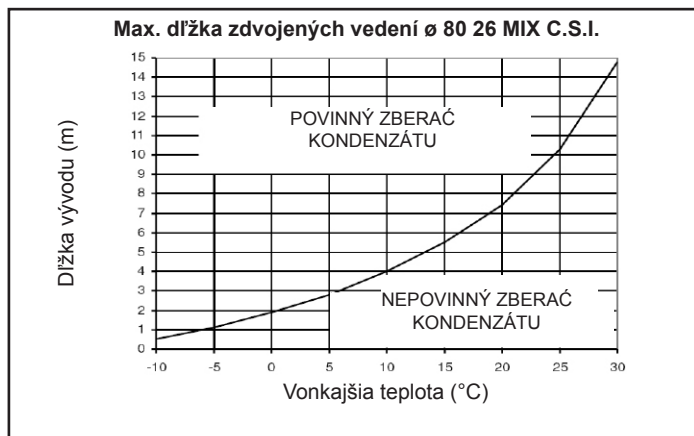
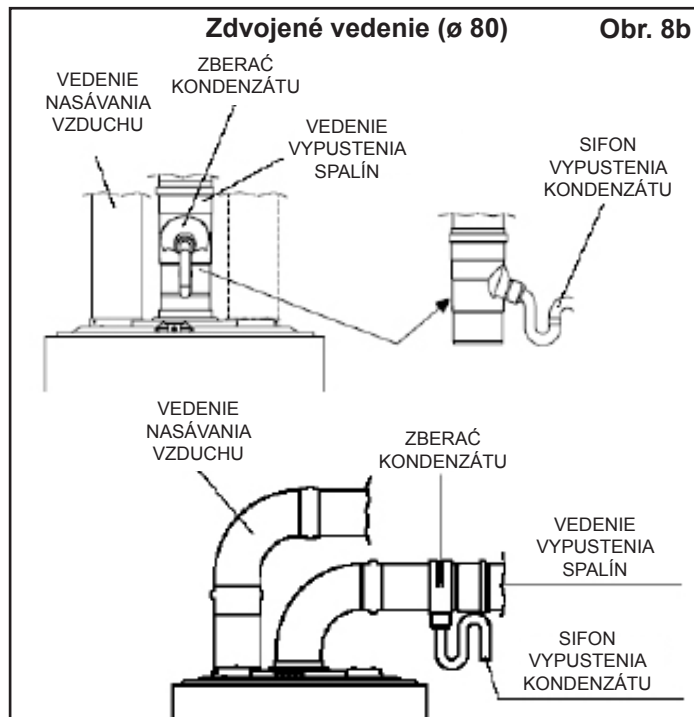

Obr. 10

| | | C.A.I. 24kW | C.A.I. R.A.I. 28kW | MIX C.S.I. 26kW | MIX C.S.I. MIX R.S.I. 30kW | MIX C.S.I. 35kW |
|---|--------------------|----------------|--------------------------|--------------------|----------------------------------|--------------------|
| Nominálna tepelná hodnota vykurovania/úžitk. vody* (Hi) | kW | 26,70 | 31,30 | 28,80 | 33,20 | 37,80 |
| | kcal/h | 22.962 | 26.918 | 24.768 | 28.552 | 32.508 |
| Tepelný výkon nominálny ohrevanie/úžitk. vody* | kW | 24,03 | 28,30 | 26,21 | 30,38 | 35,31 |
| | kcal/h | 20.666 | 24.334 | 22.539 | 26.125 | 30.362 |
| Redukovaná tepelná hodnota ohrevania (Hi) | kW | 8,30 | 10,70 | 8,50 | 9,80 | 9,95 |
| | kcal/h | 7.138 | 9.202 | 7.310 | 8.428 | 8.557 |
| Tepelný výkon redukovaný ohrevanie | kW | 7,05 | 9,21 | 7,70 | 8,86 | 9,18 |
| | kcal/h | 6.060 | 7.923 | 6.623 | 7.619 | 7.898 |
| Tepelná hodnota redukovaná úžitk. vody* (Hi) | kW | 8,30 | 8,70 | 8,50 | 9,80 | 9,95 |
| | kcal/h | 7.138 | 7.482 | 7.310 | 8.428 | 8.557 |
| Tepelný výkon redukovaný úžitkovej vody* | kW | 7,05 | 7,49 | 7,70 | 8,86 | 9,18 |
| | kcal/h | 6.060 | 6.442 | 6.623 | 7.619 | 7.898 |
| Užitočný výkon Pn max - Pn min | % | 90,0-84,9 | 90,4-86,1 | 91,0-90,6 | 91,5-90,4 | 93,4-92,3 |
| Užitočný výkon 30% | % | 89,9 | 90,3 | 91,9 | 92,2 | 94,5 |
| Kategória | | II2H3B/P | II2H3B/P | II2H3B/P | II2H3B/P | II2H3B/P |
| Krajina určenia | | SK | SK | SK | SK | SK |
| Elektrický výkon | W | 85 | 85 | 120 | 150 | 160 |
| Napájacie napätie | V - Hz | 230-50 | 230-50 | 230-50 | 230-50 | 230-50 |
| Stupeň ochrany | IP | X5D | X5D | X5D | X5D | X5D |
| Straty na ohništi a na plášti s vypnutým horákom | % | 0,07-0,80 | 0,07-0,80 | 0,80-0,07 | 0,80-0,07 | 0,80-0,07 |
| Úžitková ohrevanie | | | | | | |
| Tlak - max. teplota | bar-°C | 3-90 | 3-90 | 3-90 | 3-90 | 3-90 |
| Tlak min. pri štandard. činnosti | bar | 0,25-0,45 | 0,25-0,45 | 0,25-0,45 | 0,25-0,45 | 0,25-0,45 |
| Pole volby teploty H2O ohrevanie | °C | 40-80 | 40-80 | 40-80 | 40-80 | 40-80 |
| Čerpadlo: max. tlak pre zariadenie | mbar | 300 | 300 | 300 | 300 | 340 |
| na | l/h | 1000 | 1000 | 1000 | 1000 | 1000 |
| Nádoba membránovej expanzie | l | 8 | 8 | 8 | 8 | 10 |
| Predbežný tlak expanznej nádoby (ohrevanie) | bar | 1 | 1 | 1 | 1 | 1 |
| Úžitková voda* | | | | | | |
| Tlak max. | bar | 6 | 6 | 6 | 6 | 6 |
| Tlak min. | bar | 0,15 | 0,15 | 0,15 | 0,15 | 0,15 |
| Špecifický dosah podľa EN625 | l/min | - | - | 11,85 | 14 | - |
| Množstvo teplej vody: Δt 30° C/l/min | l/min | 13,5 | - | - | 16,9 | - |
| Min. tok užítkovej vody | l/min | 2 | 2 | 2 | 2 | 2 |
| Voliteľné pole teploty užítkovej H ₂ O | °C | 35-60 | 35-60 | 35-60 | 35-60 | 35-60 |
| Regulátor toku | l/min | 10 | 12 | 11 | 13 | 15 |
| Tlak plynu | | | | | | |
| Tlak nominál plyn metán (G20) | mbar | 20 | 20 | 20 | 20 | 20 |
| Tlak nominál plyn tekutý propan (G30/G31) | mbar | 30 | 30 | 30 | 30 | 30 |
| Napojenia vody | | | | | | |
| Vstup-výstup ohrevanie | Ø | 3/4" | 3/4" | 3/4" | 3/4" | 3/4" |
| Vstup-výstup úžitková voda (MIX C.S.I. - C.A.I.) | Ø | 1/2" | 1/2" | 1/2" | 1/2" | 1/2" |
| Prívod spätný tok úžitkovej vody (MIX R.S.I. - R.A.I.) | Ø | - | 3/4" | - | 3/4" | - |
| Vstup plynu | Ø | 3/4" | 3/4" | 3/4" | 3/4" | 3/4" |
| Rozmery ohrievača | | | | | | |
| Výška | mm | 740 | 740 | 740 | 740 | 780 |
| Šírka | mm | 400 | 450 | 400 | 450 | 500 |
| Hĺbka | mm | 332 | 332 | 332 | 332 | 332 |
| Váha | kg | 30 | 33 (C.A.I.) | 34 | 36 (MIX C.S.I.) | 43 |
| Váha | kg | - | 32 (R.A.I.) | - | 35 (MIX R.S.I.) | - |
| Činnosť ventilátora | | | | | | |
| Dopravná výška potrubia 0,85 m | mbar | - | - | 0,2 | 0,2 | 0,2 |
| Dopravná výška bez potrubia | mbar | - | - | 0,35 | 0,35 | 1,15 |
| Dosah (G20) | | | | | | |
| Obsah vzduchu | Nm ³ /h | 46,914 | 54,996 | 48,34 | 54,107 | 60,724 |
| Obsah spalín | Nm ³ /h | 49,591 | 58,135 | 51,23 | 57,44 | 64,515 |
| Plný obsah (max-min) | gr/s | 16,92-15,01 | 19,84-17,98 | 17,45-10,24 | 19,54-13,64 | 21,93-13,17 |
| Odťah spa spalín | | | | | | |
| Priemer | mm | 130 | 140 | - | - | - |
| Sústredené potrubie vypúšťania spalín | | | | | | |
| Priemer | mm | - | - | 60-100 | 60-100 | 60-100 |
| Maximálna dĺžka | m | - | - | 3,40 | 3,40 | 2,00 |
| Strata pre zapojenie zakrivenia 90°/45° | m | - | - | 1,6/1,3 | 1,6/1,3 | 1,6/1,3 |
| Priemer otvoru v stene | mm | - | - | 105 | 105 | 105 |
| Priemer | mm | - | - | 80-125 | 80-125 | 80-125 |
| Maximálna dĺžka | m | - | - | 7,6 | 7,6 | 4,2 |
| Strata pre zapojenie zakrivenia 90°/45° | m | - | - | 2,2/1,35 | 2,2/1,35 | 2,2/1,35 |
| Priemer otvoru v stene | mm | - | - | 140 | 140 | 140 |
| Vypúšťacie jednotlivé potrubia spalín | | | | | | |
| Priemer | mm | - | - | 80 | 80 | 80 |
| Maximálna dĺžka | m | - | - | 15+15 | 14+14 | 6+6 |
| Strata pre zapojenie zakrivenia 90°/45° | m | - | - | 1,5/1 | 1,5/1 | 1,5/1 |
| NOx | | | | | | |
| Maximálne hodnoty plynu a G20 ** | | | | | | |
| Maximálne | p.p.m. | 100 | 130 | 100 | 90 | 90 |
| | % | 6,40 | 6,40 | 6,70 | 6,90 | 7,00 |
| | p.p.m. | 160 | 210 | 190 | 140 | 120 |
| | °C | 113 | 106 | 133 | 132 | 116 |
| Minimálne | p.p.m. | 130 | 90 | 120 | 100 | 120 |
| | % | 2,23 | 2,40 | 3,35 | 2,90 | 3,05 |
| | p.p.m. | 100 | 150 | 140 | 110 | 100 |
| | °C | 71 | 70 | 63 | 72 | 62 |

* Hodnoty úžitkovej časti sa vzťahujú len na modely MIX C.S.I. - C.A.I.

** C.A.I. - R.A.I.: kontrola vykonaná s hadicou Ø 130 (24kW), Ø 140 (28kW) - dĺžka 0,5m - teplota vody 80-60°C.

** MIX C.S.I. - MIX R.S.I.: overenie uskutočnené s rúrkami oddelenými Ø 60-100 - dĺžka 0,85m - teplota vody 80-60°C.

| Parametre | | Metán (G20) | GPL Butan (G30) |
|---|-----------------------|------------------------|-----------------------|
| | | C.A.I. - R.A.I. | |
| Indeks Wobbe manj kot (pri 15°C-1013 mbar) | MJ/m ³ S | 45,67 | 80,58 |
| Najnižja energijska vsebnost plina | MJ/m ³ S | 34,02 | 116,09 |
| | MJ/kgs | - | 45,65 |
| Imenski tlak na dovodu | mbar | 20 | 30 |
| | (mm H ₂ O) | (203,9) | (305,9) |
| Najnižji tlak plina na dovodu | mbar | 13,5 | - |
| | (mm H ₂ O) | (137,7) | - |
| 24 kW | | C.A.I. | |
| Glavni gorilnik (12 šob) | Ø mm | 1,3 | 0,77 |
| Najvišji pretok plina - ogrevanje | Sm ³ /h | 2,82 | - |
| | kg/h | - | 2,10 |
| Najvišji pretok plina - sanitarna | Sm ³ /h | 2,82 | - |
| | kg/h | - | 2,10 |
| Najnižji pretok plina - ogrevanje | Sm ³ /h | 0,88 | - |
| | kg/h | - | 0,65 |
| Najnižji pretok plina - sanitarna | Sm ³ /h | 0,88 | - |
| | kg/h | - | 0,65 |
| Najvišji tlak plina za ventilom - ogrevanje | mbar | 11,88 | 28,00 |
| | mm H ₂ O | 120,33 | 285,52 |
| Najvišji tlak plina za ventilom - sanitarna voda | mbar | 11,88 | 28,00 |
| | mm H ₂ O | 120,33 | 285,52 |
| Najnižji tlak plina za ventilom - ogrevanje | mbar | 1,30 | 3,10 |
| | mm H ₂ O | 13,26 | 31,61 |
| Najnižji tlak plina za ventilom - sanitarna voda | mbar | 1,30 | 3,10 |
| | mm H ₂ O | 13,26 | 31,61 |
| 28 kW | | C.A.I. - R.A.I. | |
| Glavni gorilnik (14 šob) | Ø mm | 1,3 | 0,77 |
| Najvišji pretok plina - ogrevanje | Sm ³ /h | 3,31 | - |
| | kg/h | - | 2,47 |
| Najvišji pretok plina - sanitarna* | Sm ³ /h | 3,31 | - |
| | kg/h | - | 2,47 |
| Najnižji pretok plina - ogrevanje | Sm ³ /h | 1,13 | - |
| | kg/h | - | 0,84 |
| Najnižji pretok plina - sanitarna* | Sm ³ /h | 0,90 | - |
| | kg/h | - | 0,69 |
| Najvišji tlak plina za ventilom - ogrevanje | mbar | 11,90 | 28,00 |
| | mm H ₂ O | 121,35 | 285,52 |
| Najvišji tlak plina za ventilom - sanitarna voda* | mbar | 11,90 | 28,00 |
| | mm H ₂ O | 121,35 | 285,52 |
| Najnižji tlak plina za ventilom - ogrevanje | mbar | 1,50 | 3,80 |
| | mm H ₂ O | 15,30 | 38,75 |
| Najnižji tlak plina za ventilom - sanitarna voda* | mbar | 1,10 | 2,50 |
| | mm H ₂ O | 11,22 | 25,49 |

| Parametre | | Metán (G20) | GPL Butan (G30) |
|---|-----------------------|----------------|-----------------------|
| MIX C.S.I. - MIX R.S.I. | | | |
| Indeks Wobbe manj kot (pri 15°C-1013 mbar) | MJ/m ³ S | 45,67 | 80,58 |
| Najnižja energijska vsebnost plina | MJ/m ³ S | 34,02 | 116,09 |
| | MJ/kgs | - | 45,65 |
| Imenski tlak na dovodu | mbar | 20 | 30 |
| | (mm H ₂ O) | (203,9) | (305,9) |
| Najnižji tlak plina na dovodu | mbar | 13,5 | - |
| | (mm H ₂ O) | (137,7) | - |
| 26 kW | | | |
| MIX C.S.I. | | | |
| Glavni gorilnik (13 šob) | Ø mm | 1,35 | 0,78 |
| Najvišji pretok plina - ogrevanje | Sm ³ /h | 3,05 | - |
| | kg/h | - | 2,27 |
| Najvišji pretok plina - sanitarna | Sm ³ /h | 3,05 | - |
| | kg/h | - | 2,27 |
| Najnižji pretok plina - ogrevanje | Sm ³ /h | 0,90 | - |
| | kg/h | - | 0,67 |
| Najnižji pretok plina - sanitarna | Sm ³ /h | 0,90 | - |
| | kg/h | - | 0,67 |
| Najvišji tlak plina za ventilom - ogrevanje | mbar | 10,60 | 27,90 |
| | mm H ₂ O | 108,09 | 284,50 |
| Najvišji tlak plina za ventilom - sanitarna voda | mbar | 10,60 | 27,90 |
| | mm H ₂ O | 108,09 | 284,50 |
| Najnižji tlak plina za ventilom - ogrevanje | mbar | 1,10 | 2,60 |
| | mm H ₂ O | 11,22 | 26,51 |
| Najnižji tlak plina za ventilom - sanitarna voda | mbar | 1,10 | 2,60 |
| | mm H ₂ O | 11,22 | 26,51 |
| 30 kW | | | |
| MIX C.S.I. - MIX R.S.I. | | | |
| Glavni gorilnik (15 šob) | Ø mm | 1,35 | 0,76 |
| Najvišji pretok plina - ogrevanje | Sm ³ /h | 3,51 | - |
| | kg/h | - | 2,62 |
| Najvišji pretok plina - sanitarna* | Sm ³ /h | 3,51 | - |
| | kg/h | - | 2,62 |
| Najnižji pretok plina - ogrevanje | Sm ³ /h | 1,04 | - |
| | kg/h | - | 0,77 |
| Najnižji pretok plina - sanitarna* | Sm ³ /h | 1,04 | - |
| | kg/h | - | 0,77 |
| Najvišji tlak plina za ventilom - ogrevanje | mbar | 10,10 | 27,50 |
| | mm H ₂ O | 102,99 | 280,42 |
| Najvišji tlak plina za ventilom - sanitarna voda* | mbar | 10,10 | 27,50 |
| | mm H ₂ O | 102,99 | 280,42 |
| Najnižji tlak plina za ventilom - ogrevanje | mbar | 1,00 | 2,80 |
| | mm H ₂ O | 10,20 | 28,55 |
| Najnižji tlak plina za ventilom - sanitarna voda* | mbar | 1,00 | 2,80 |
| | mm H ₂ O | 10,20 | 28,55 |
| 35 kW | | | |
| MIX C.S.I. | | | |
| Glavni gorilnik (16 šob) | Ø mm | 1,4 | 0,8 |
| Najvišji pretok plina - ogrevanje | Sm ³ /h | 4,00 | - |
| | kg/h | - | 2,98 |
| Najvišji pretok plina - sanitarna | Sm ³ /h | 4,00 | - |
| | kg/h | - | 2,98 |
| Najnižji pretok plina - ogrevanje | Sm ³ /h | 1,05 | - |
| | kg/h | - | 0,78 |
| Najnižji pretok plina - sanitarna | Sm ³ /h | 1,05 | - |
| | kg/h | - | 0,78 |
| Najvišji tlak plina za ventilom - ogrevanje | mbar | 9,60 | 27,30 |
| | mm H ₂ O | 97,89 | 278,38 |
| Najvišji tlak plina za ventilom - sanitarna voda | mbar | 9,60 | 27,30 |
| | mm H ₂ O | 97,89 | 278,38 |
| Najnižji tlak plina za ventilom - ogrevanje | mbar | 0,70 | 2,10 |
| | mm H ₂ O | 7,14 | 21,41 |
| Najnižji tlak plina za ventilom - sanitarna voda | mbar | 0,70 | 2,10 |
| | mm H ₂ O | 7,14 | 21,41 |

U kombinovaných druhov ohrievač vyrába ohrievanie a teplú úžitkovú vodu.

Riadiaci panel (Obr. 13) obsahuje hlavné funkcie, ktoré umožňujú kontrolovať a riadiť ohrievač.

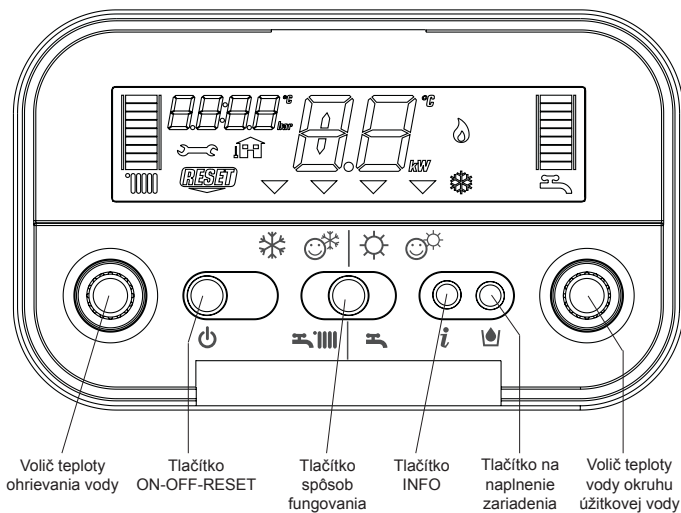

Obr. 13

Opis pokynov

Volič teploty ohrievania vody: umožňuje nastaviť hodnotu teploty ohrievania vody.

Volič teploty úžitkovej vody: umožňuje nastaviť želanú teplotu vody.

Funkčné tlačidlá:

- ON ohrievač napojený na elektrickú sieť, očakáva pokyn k činnosti (☁ - ☁)
- OFF ohrievač napojený na elektrickú sieť, nie je v činnosti
- RESET umožňuje znovu uvedenie do činnosti po anomálnom fungovaní

Tlačítko spôsob prevádzky: umožní vybrať spôsob činnosti, ktorý je najvhodnejší v danom momente (❄ zima - ☺ zima komfort - ☀ leto - ☺ leto komfort).

Tlačítko info: umožní zviditeľniť postupne informácie týkajúce sa stavu a činnosti prístroja.

Tlačítko náplň zariadenia: po jeho stlačení sa ohrievač automaticky naplní až kým nebude dosiahnutá hodnota tlaku (medzi 1 a 1,5 bar).

Opis displeja

- stupnica teploty ohrievania vody s ikonou činnosti ohrievania
- stupnica teploty úžitkovej vody s ikonou funkcie úžitkovej vody
- ikona anomália (podrobnosti na strane 78)
- ikona nutnosť vynulovania (podrobnosti na strane 78)
- hodnota tlaku
- ikona napojenia na vonkajšiu sondu
- teplota ohrievania/úžitkový spôsob alebo
- anomália činnosti (napr. 10 - anomália chýbajúci plameň)
- ukazovateľ výberu prevádzky (nastaví sa podľa spôsobu prevádzky, ktorú sme vybrali: ❄ zima - ☺ zima komfort - ☀ leto - ☺ leto komfort)
- ikona činnosti horáka
- ikona ochrany proti mrazu v činnosti
- ikona činnosť náplne zariadenia
- ikona potrebné naplniť

Obr. 14

Zapnutie prístroja

Ak chceme zapnúť ohrievač, musíme vykonať nasledovné kroky:

- dostať sa k plynovému kohútiku cez medzery v kryte spojení, ktorý sa nachádza na spodnej časti ohrievača
- otvoriť kohútik otočením v protismere hodinových ručičiek a tak umožniť prístup paliva (obr. 15)
- napojiť ohrievač do elektrickej siete.

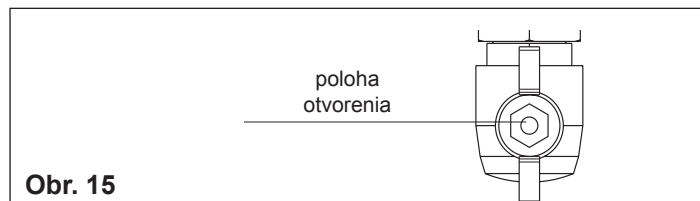

Pri napojení sa na displeji zobrazí skupina číslíc a písmen, čím si overíme správnosť kroku.

Ak overenie prebehlo správne, asi po 4 sekundách od ukončenia cyklu je ohrievač pripravený k činnosti. Displej je ako na obr. 16.

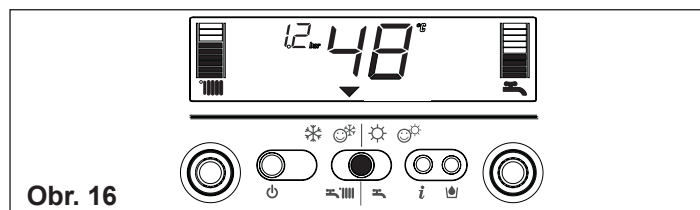



Ak overenie má negatívny výsledok, ohrievač nefunguje a na displeji svieti číslica "0".

V tomto prípade je nutné zavolať servisné stredisko.

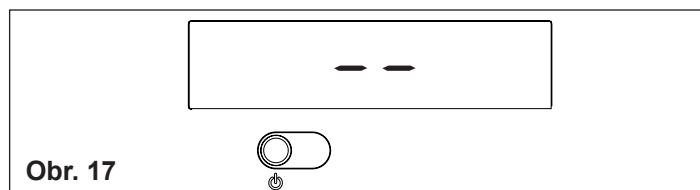
- ⚠ Ohrievač sa znovu zapne v stave v akom sa nachádzal pred vypnutím: ak sa ohrievač nachádzal vypnutý v polohe zima komfort, po zapnutí sa bude znova nachádzať v polohe zima komfort; ak bol na OFF, displej zviditeľní v strednej časti dva segmenty (obr. 17). Stlačiť  pre uvedenie do činnosti.



- tlačíť tlačítko výber funkcií až kým ukazovateľ nie je na želanej funkcii  s podľa druhu prevádzky, ktorý sme zvolili.



- ZIMA : s voličom v tejto polohe sa aktivujú činnosti ohrevu vody a teplá úžitková voda. V tejto polohe, v ohrievaní, je aktívna činnosť S.A.R.A (pozri časť "Činnosti ohrievača"). Pri výrobe teplej úžitkovej vody ohrievač uviedol do činnosti stabilizátor teploty, zaručiac tak nepretržitú výrobu aj v prípade minimálnych požiadaviek na teplotu alebo na vstupnú vodu, ktorá je už teplá. Týmto spôsobom sa vyhneme teplotným výkyvom zapríčineným zapnutím/vypnutím horáka.

- ZIMA KOMFORT : s voličom na tejto funkcii, okrem tradičnej funkcie ohrievania a teplej úžitkovej vody, sa aktivuje činnosť predhrievania, ktorá umožní udržať teplú vodu vo výmenníku úžitkovej vody za účelom zníženia čakacej doby počas čerpania. V tejto polohe sú aktívne funkcie S.A.R.A. Booster a Predohriatie úžitkovej vody (pozri časť "Činnosti ohrievača").

- LETO : s voličom v tejto polohe sa aktivuje tradičná činnosť výlučne úžitkovej teplej vody.

- LETO KOMFORT : s voličom v tejto polohe ohrievač poskytuje len teplú úžitkovú vodu so stabilizátorom teploty na malé čerpania. Ideálne v tých ročných obdobiach a v oblastiach, kde voda v sieti je už vlažná. V týchto podmienkach teplota teplej vody poskytovanej ohrievačom s tradičnou funkciou (pozri LETO a ZIMA KOMFORT) by mohla mať výkyvy.

Regulovanie teploty ohrievania vody

Otočením voliča A (obr. 18), po tom, čo sme umiestnili volič na zima  alebo zima komfort , upraviť teplotu ohrievania vody.

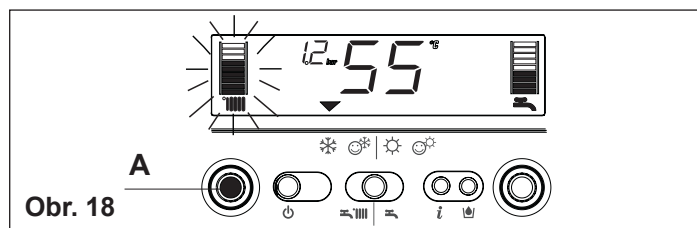

V smere hodinových ručičiek sa teplota zvyšuje, v protismere znižuje. Prvky grafu sa rozsvietia (každých 5°C) postupne ako sa teplota zvyšuje. Na displeji sa objaví vybraná hodnota teploty. Keď po tom, čo sme zvolili teplotu ohrievania vody, sa vstúpi do regulačného poľa S.A.R.A. (od 55 do 65 °C) symbol  a zodpovedajúca stupnica svietia. Podrobnosti o činnosti S.A.R.A. sú na str. 78. Na displeji sa objaví zvolená hodnota teploty.

Regulovanie teploty ohrievania vody s napojenou vonkajšou sondou

Ak je nainštalovaná vonkajšia sonda, teplota vstupnej vody je automaticky určená zariadením, ktoré zosúladí vonkajšiu teplotu a teplotu prostredia. Graf vidíme iba s jedným prvkom v strede, ktorý je rozsvietený (obr. 19).

Ak by sme chceli zvýšiť alebo znížiť teplotu vzhľadom k automatickej teplote určenej elektronickým zariadením, je možné pôsobiť na volič teploty ohrievania vody: v smere hodinových ručičiek opravná hodnota teploty sa zvyšuje, v protismere znižuje. Prvky grafu sa rozsvietia (každý komfort. stupeň), možnosť opravy je od - 5 do + 5 komfort. (obr. 19) stupňov. Keď sa vyberá komfort. stupeň na displeji sa ukáže , v oblasti digit, želaný komfort. stupeň a na grafe zodpovedajúci prvok (obr. 20).

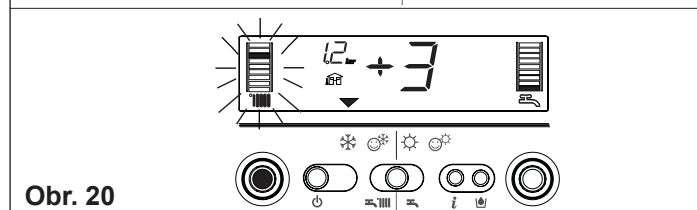
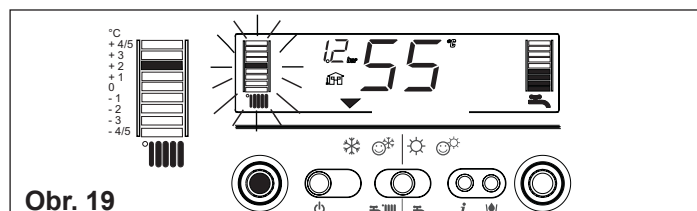

Regulovanie teploty úžitkovej vody

Ak chceme nastaviť teplotu úžitkovej vody, otočiť voličom B (obr. 21): v smere hodinových ručičiek teplota sa zvyšuje, v protismere znižuje. Prvky grafu sa rozsvietia (každé 3°C) postupne ako sa teplota zvyšuje.

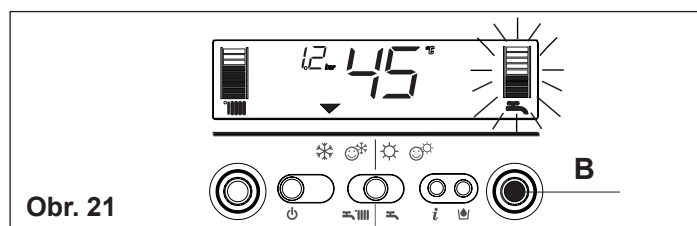

Na displeji sa objaví zvolená teplotná hodnota. Počas výberu teploty, či už na ohrev alebo úžitkovej vody, na displeji sa ukáže volená teplota. Po výbere, asi po 4 sekundách, zmena sa vloží do pamäti a znázornenie sa vráti na hodnotu vstupnej teploty načítanej sondou.

Uvedenie do činnosti ohrievača

Nastaviť priestorový termostat na želanú teplotu (asi 20 °C). Ak ohrievač zistí, že je po ňom požadovaná teplota, uvedie sa do

činnosti a na displeji uvidíme ikonu  (obr. 22). Ohrievač zostane v činnosti pokým sa nedosiahne želaná regulovaná teplota, potom zostane v stand-by. V prípade, že by došlo k anomáliám pri zapnutí alebo v činnosti, ohrievač sa "núdzovo zastaví".

Na displeji sa zhasne plamienok  a znázorní sa kód anomálie a nápis **RES** (obr. 23). Opis a znovuuvedenie do činnosti pri anomáliách je podrobnejšie opísaný v časti "Anomálie".

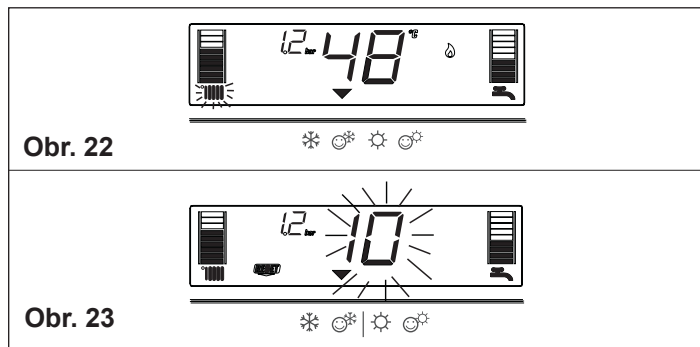

Vypnutie

Dočasné vypnutie

V prípade krátkej neprítomnosti stlačte tlačítko  ktorým vypnete ohrievač. Na displeji uvidíte v strednej časti dva elementy (obr. 17). Týmto spôsobom, ak zostane v činnosti zapojenie na elektrický prúd a prívod paliva, ohrievač je chránený systémami:

- proti mrazu (obr. 24): keď teplota vody v ohrievači klesne pod úroveň bezpečnostných hodnôt, uvedie sa do činnosti cirkulátor a horák na minimum, aby sa dostala teplota vody na bezpečnostné hodnoty (35 °C). Na displeji sa rozsvieti symbol .

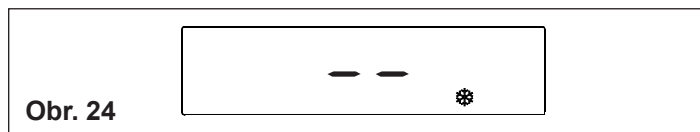

- protiblok cirkulátora: funkčný cyklus sa uvedie do činnosti každých 24 h.

Vypnutie na dlhšie časové obdobia

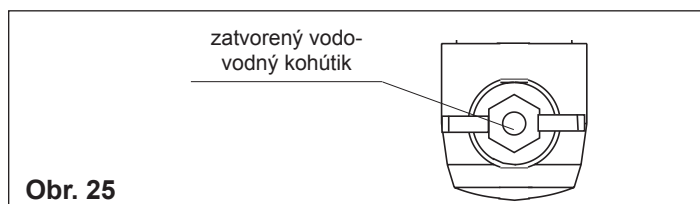

V prípade, že budeme dlhší čas neprítomní, stlačme tlačítko  čím vypneme ohrievač (obr. 17). Na displeji sa zobrazia v strednej časti dva elementy. Uviest' hlavný vypínač zariadenia do polohy "vypnuté". Zatvoriť plynový kohútik, ktorý sa nachádza pod ohrievačom tak, že ho otočíme v smere hodinových ručičiek (obr. 25).







- ⚠ V tomto prípade protimrazový a protiblokový systém nie sú v činnosti. Vyprázdniť termické zariadenie alebo ho chrániť vhodnou protimrazovou tekutinou dobrej značky. Vyprázdniť zariadenie úžitkovej vody.

Činnosti ohrievača

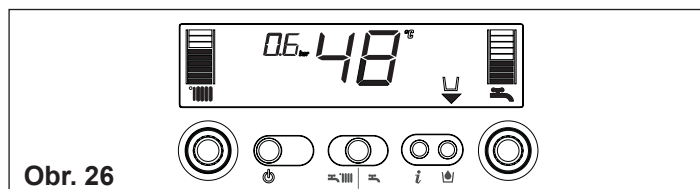
Poloautomatická náplň

Ohrievač je vybavený zariadením na poloautomatické naplnenie a uvedie sa do činnosti tlačidlom  keď na displeji uvidíme ikonu  (obr. 26).



Ak dôjde k tomuto, znamená to, že zariadenie nemá správny tlak, ohrievač však pokračuje v pravidelnej činnosti. Stlačiť  a uviesť tak do činnosti pracovný postup naplnenia. Ak stlačíme druhýkrát tlačítko náplne zariadenia  je možné prerušiť náplň. Počas naplňovania sa na displeji objavia padajúce kvapky na ikone náplne  a stúpajúca hodnota tlaku (obr. 27).

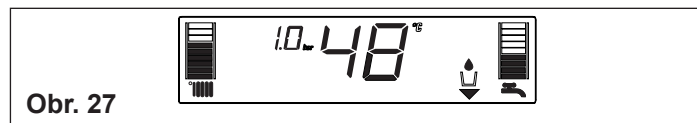



Po naplnení sa objaví na niekoľko okamihov ikona  ktorá sa potom vypne.

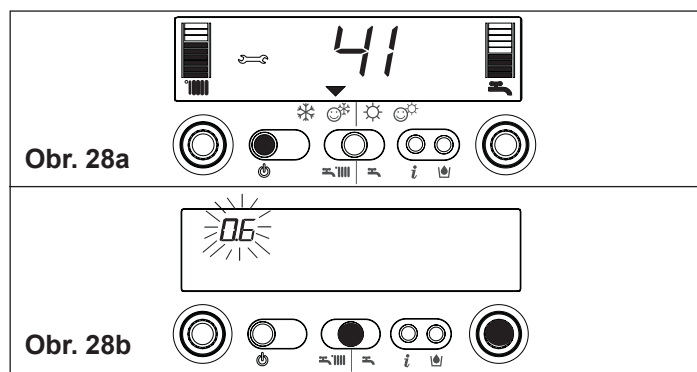

Poznámka: počas fázy naplňovania ohrievač nevykonáva iné činnosti; napr. ak sa použije úžitková voda, ohrievač nie je schopný poskytnúť teplú vodu až kým nedôjde k ukončení naplňovania.

Poznámka: ak hodnota tlaku náplne zariadenia dosiahne 0.6 bar, na displeji svieti hodnota tlaku (obr. 28b); ak klesne pod minimálnu bezpečnú hodnotu (0.3 bar), na displeji sa zobrazí anomália 41 (obr. 28a) na prechodný čas, po ubehnutí ktorého, ak anomália pokračuje, na displeji sa zobrazí kód anomálie 40 (viď časť o "Anomálie").



S anomáliou 40 pokračujte v znovuuvedení do pôvodného stavu stlačením  a následne  za účelom uvedenia do činnosti procedúry náplne zariadenia. Ak by mal byť tento proces náplne zopakovaný viackrát, doporučujeme zavolať servisné stredisko, ktoré overí stav zohrievacieho zariadenia (skontrolovať, či nedochádza ku stratám).

Informácie

Stlačením tlačidla  displej sa vypne a objaví sa len nápis InFO (obr. 29). Stlačením tlačítka  sa objavia niektoré užitočné informácie týkajúce sa použitia ohrievača. Na nasledovnú informáciu prejdeme zakaždým, keď stlačíme tlačítko. Ak tlačítko  nestlačíme, systém automaticky ukončí túto činnosť.

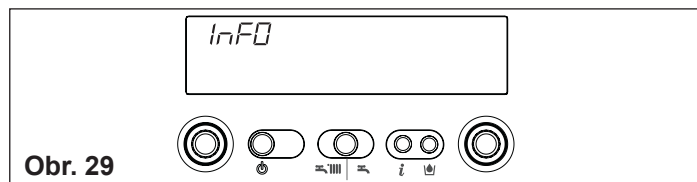

Zoznam Info:

- Info 0 objaví sa nápis InFO (obr. 29)
- Info 1 len s napojenou vonkajšou sondou, objaví sa údaj o vonkajšej teplote (napr. 12 °C) (obr. 30). Hodnoty na displeji sú od - 40 °C do 40 °C. Okrem týchto údajov na displeji vidíme "- -"

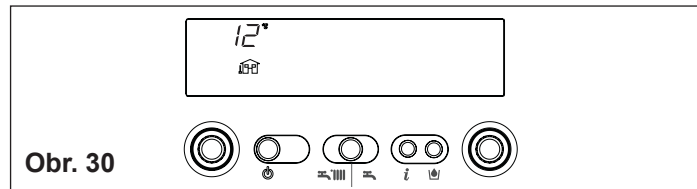

Info 2 udáva tlak plnenia zariadenia (obr. 31)

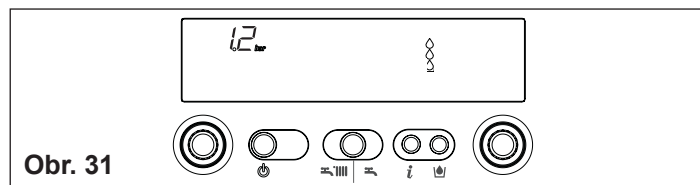

Info 3 udáva nastavenú teplotu ohrevu (obr. 32)

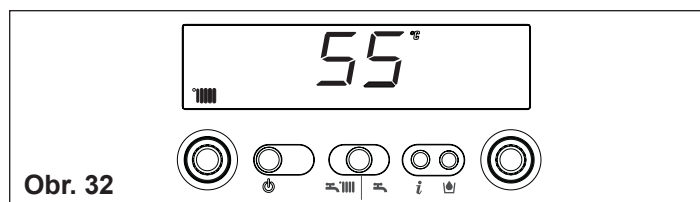

Info 4 udáva nastavenú teplotu úžitkovej vody (obr. 33).

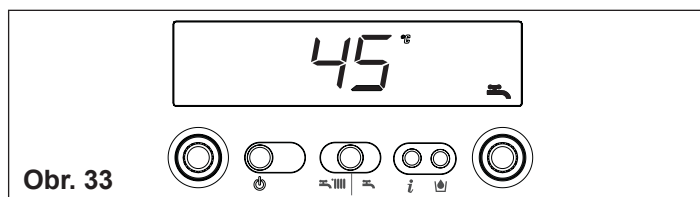

Činnosť S.A.R.A.

Ak zvolíme "zimná" prevádzku, je možné uviesť do činnosti funkciu S.A.R.A. (Automatický systém, Regulácia prostredia). Otočením voliča teploty ohrev. vody tak, aby teplota bola od 55 do 65 °C, sa uvedie do činnosti automatický regulačný systém S.A.R.A. : na základe teploty nastavenej na priestorovom termostate na základe času potrebného k jej dosiahnutiu, ohrievač mení automaticky teplotu vody ohrievania znižovaním času činnosti, umožňujúc tak zvýšený funkčný komfort a úsporu energie.

Činnosť S.A.R.A. BOOSTER

Ak je počas "zimná komfort" prevádzky v činnosti S.A.R.A. Booster, pre ohrevný obvod, sa docieľi omnoho rýchlejšie želateľná teplota prostredia.



Činnosť PREDOHRIATIE ÚŽITKOVEJ VODY

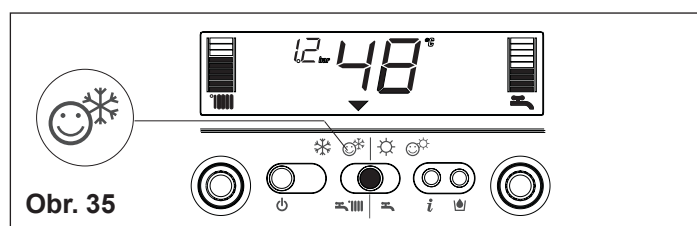
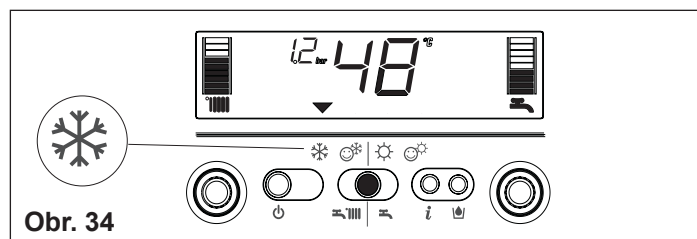

Ak je v činnosti "zimná komfort" prevádzka, je v činnosti pre obvod úžitkovej vody Predohriatie. Úlohou tejto funkcie je udržať teplotu úžitkovej vody v ohrievači, a tak znížiť podstatne čas pred každým čerpaním. Za účelom úspory energie v oblastiach, kde nie je príliš zima, doporučujeme zvoliť činnosť ❄️.

V tomto prípade činnosti Booster e Predohriatie úžitkovej vody nie sú aktívne.



Anomálie

Ak dôjde k funkčnej poruche, na displeji zhasne plamienok  objaví sa svetielkujúci kód a súčasne alebo nie, sa objavia ikony , . Anomálie sú opísané v nasledujúcej tabuľke.

| OPIS ANOMÁLIE | Kod alarmu | Ikona  | Ikona  |
|--|------------|---|---|
| BLOK CHÝBAJÚCI PLAMEŇ (D) | 10 | ÁNO | NIE |
| TERMOSTAT LIMIT (D) | 20 | ÁNO | NIE |
| TERMOSTAT HORAK (D) (MIX C.S.I.) | 21 | ÁNO | NIE |
| SPALINOVÝ TERMOSTAT (D) (C.A.I.) | 22 | ÁNO | ÁNO |
| VYPÚŠŤANIE SPALÍN ALEBO PRESOSTAT VZDUCHU (D) (MIX C.S.I.) | 30 | ÁNO | NIE |
| VYPÚŠŤANIE SPALÍN ALEBO PRESOSTAT VZDUCHU (T) (MIX C.S.I.) | 31 | NIE | ÁNO |
| NEDOSTATOČNÝ TLAK ZARIADENIA (D*) | 40 | ÁNO | NIE |
| NEDOSTATOČNÝ TLAK ZARIADENIA (T*) | 41 | NIE | ÁNO |
| TRANSDUKTOR TLAKU VODY (D) | 42 | ÁNO | ÁNO |
| NEPRÁVY PLAMEŇ (D) | 50 | ÁNO | ÁNO |
| ELEKTRONICKY PLOŠNÝ SPOJA (D) | 51-59 | ÁNO | ÁNO |
| SONDA ÚŽITKOVEJ VODY 1 (T°) | 60 | NIE | ÁNO |
| PRIMÁRNA SONTA (T) | 71 | NIE | ÁNO |
| TERMOSTAT NÍZKA TEPLOTA (T) | 77 | ÁNO | ÁNO |

(D) Definitívna

(T) Dočasná. Ohrievač sa snaží vyriešiť sám daný problém

(°) Viď POZNÁMKU na nasledujúcej strane

(*) Pri poruche "nedostatočný tlak zariadenia" pokračovať v plnení zariadenia ako je opísané v časti "Činnosti ohrievača"



Odstránenie anomálií

Počkať asi 10 sekúnd pred tým, než uvedieme zariadenie do funkčného stavu. Potom vykonať nasledovné kroky:

1) Ak sa objaví ikona

Objavenie sa  znamená, že došlo k poruche činnosti a že ohrievač sa pokúša vyriešiť tento problém sám (dočasné zastavenie). Ak ohrievač nezačne znovu správne fungovať, na displeji môžeme vidieť dva prípady:

prípád A (obr. 36)

stratí sa  a objaví sa  a iný druh alarmu. V tomto prípade postupujeme ako je opísané v bode 2.

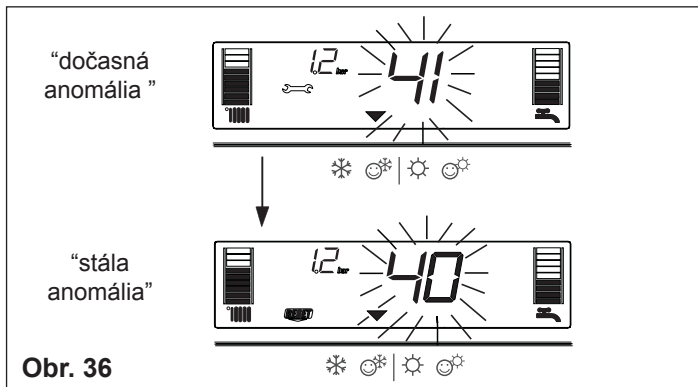

prípád B (obr. 37)

spolu s  sa objaví a  iný druh alarmu. V tomto prípade postupujeme ako opísané v bode 3.

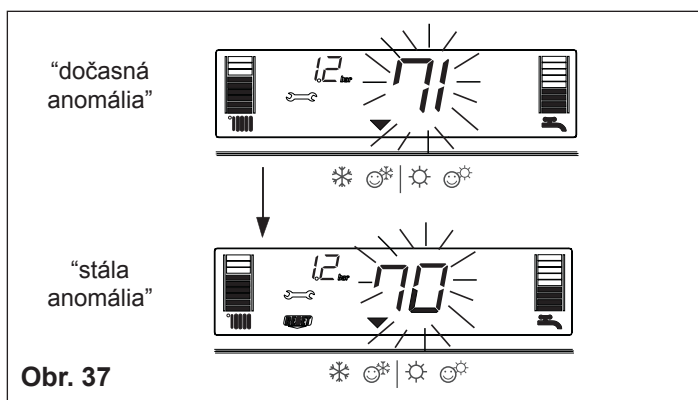

2) Ak sa objaví len (obr. 38)

Stlačiť tlačítko  za účelom obnovenia činnosti. Ak sa ohrievač zapne a začne správne fungovať, k zastaveniu došlo pravdepodobne náhodne.

Pri opakovanom zastavení sa spojte so servisným strediskom.

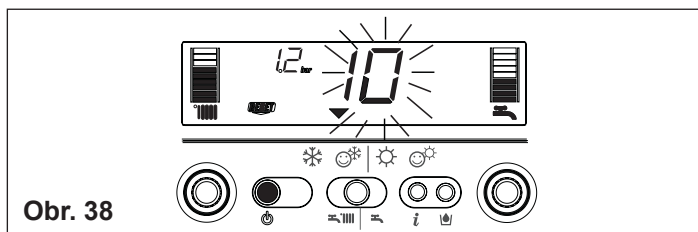

3) Objavenie sa a (obr. 39)

Je nutný zásah servisného strediska.



Poznámka: Anomalia sondy obvodu úžitkovej vody - 60: ohrievač funguje správne ale nezabezpečuje stálu teplotu úžitkovej vody, ktorá v každom prípade dosahuje zhruba 50°C. Kod anomálie je viditeľný len v stand-by.



12.

PROGRAMOVANIE PARAMETROV

Tento ohrievač je vybavený elektronickými plošnými spojmi novej generácie, ktoré umožňujú prostredníctvom nastav/zmeň parametre činnosti stroja, lepšie využitie stroja a lepšie zodpovedanie rozličným požiadavkám zariadenia a/alebo použitia. Programovateľné parametre sú tie, ktoré sú uvedené v tabuľke na nasledujúcej strane.

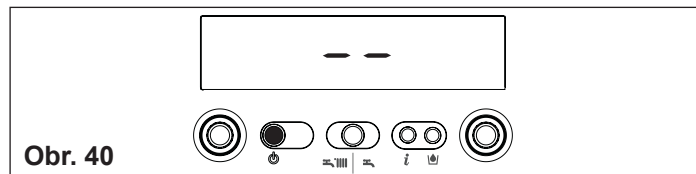
⚠ Programovanie parametrov je nutné vykonať, keď je ohrievač nastavený na OFF. Stlačiť tlačítko  až kým sa na displeji neobjaví "- -" (obr. 40).



Počas modifikácie parametrov tlačítko  "zvol činnosť" je v ENTER (potvrď), tlačítko  tasto je v ESC (východ). Ak nedôjde k potvrdeniu počas 10 sekúnd, údaj sa neuloží do pamäti a dôjde k návratu na predchádzajúcu nastavenú hodnotu.

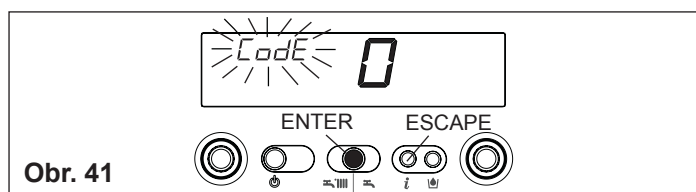

Nastavenie hesla

Stlačiť súčasne tlačítko spôsob činnosti a tlačítko  po dobu asi 10 sekúnd. Displej je ako na obr. 41. Vložiť kod vstupného hesla na funkcie zmeny parametrov otočením voliča teploty úžitkovej vody až kým nedosiahneme želaný údaj. Vstupné heslo k programovaniu parametrov sa nachádza na riadiacom paneli. Potvrdiť vstup stlačením ENTER.

Zmena parametrov

Otočením voliča teploty úžitkovej vody (obr. 42) prebiehajú postupne dvojčiferné kódy parametrov udaných v tabuľke. Ak sme našli parameter, ktorý chceme zmeniť, postupujeme nasledovne:

- stlačiť ENTER umožní prístup ku možnosti zmeny hodnoty parametra. Pri stlačení tlačítka ENTER svieti predošlá nastavená hodnota (obr. 43)

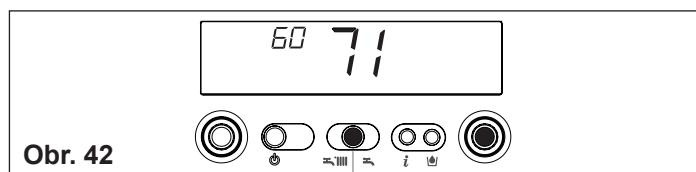

- točiť voličom teploty úžitkovej vody až kým sa nedostaneme na želaný parameter

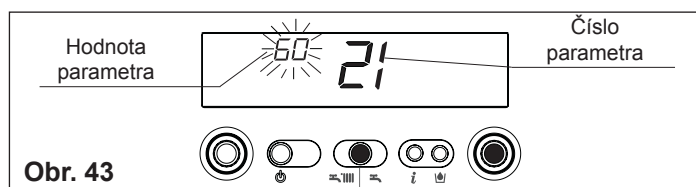

- potvrdiť novú nastavenú hodnotu stlačením ENTER. Digit prestane blikať (obr. 44)
- vyjsť stlačením ESCAPE.

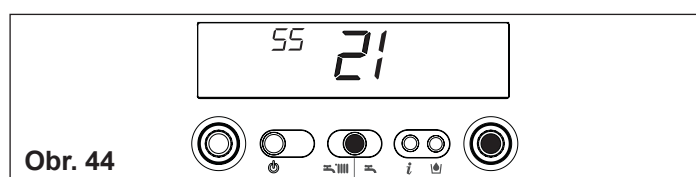

Ohrievač sa dostane znovu do polohy "- -" (vypnuté). Za účelom obnovenia činnosti stlačiť  (obr. 40).

C.A.I.: programovateľné parametre

| PAR. | OPIS PARAMETROV | MERACIA JEDNOTKA | MIN | MAX | DEFAULT (nastavený vo výrobe) | PARAMETRE (nastavené od CAT) |
|------|---|------------------|--|-----|-------------------------------|------------------------------|
| 1 | DRUH PLYNU | | 1 Metán 2 GPL 3 Metán FR | | 1-2 | |
| 3 | STUPEŇ TEPEL. IZOLÁCIE BUDOVY (+) (*) | min | 5 | 20 | 5 | |
| 10 | SPÔSOB ÚŽITKOVEJ VODY | | 0 (OFF) 1 (Okamžitý) 2 (Miniakumulovaný) 3 (Vonkajší boiler s termostatom) 4 (Vonkajší boiler so sondou) | | 1 | |
| 11 | MAX. SET-POINT OKRUHU ÚŽITKOVEJ VODY | °C | 40 | 60 | 60 | |
| 12 | PARAMETER NEPOUŽITEL'NÝ U TOHTO TYPU. NEMENIT NAPROGRAMOVANIE | | | | 60 | |
| 13 | PARAMETER NEPOUŽITEL'NÝ U TOHTO TYPU. NEMENIT NAPROGRAMOVANIE | | | | 80 | |
| 14 | PARAMETER NEPOUŽITEL'NÝ U TOHTO TYPU. NEMENIT NAPROGRAMOVANIE | | | | 5 | |
| 20 | SPÔSOB VYKUROVANIA | | 0 (OFF) 1 (ON) 2 (zmiešavacieho ventila + remote control panel) | | 1 | |
| 21 | MAX. SET-POINT OHRIEVANIE | °C | 40 | 80 | 80 | |
| 22 | PARAMETER NEPOUŽITEL'NÝ U TOHTO TYPU. NEMENIT NAPROGRAMOVANIE | | | | 40 | |
| 28 | DOČASNÝ VÝKON MAX OHRIEVANIE ZNÍŽENÝ | min | 0 | 20 | 15 | |
| 29 | TIMER NÚTENÉHO VYPNUTIA VYKUROVANIA | min | 0 | 20 | 3 | |
| 30 | VYNULOVANIE TIMERU OHRIEVANIA | - | 0 | 1 | 0 | |
| 40 | FUNKCIA TERMOST. ÚŽITKOVEJ VODY | | 0 (OFF) 1 (AUTO) 2 (ON) | | 1 | |
| 41 | FUNKCIA PREDOHRIATIE ÚŽITKOVEJ VODY | | 0 (OFF) 1 (AUTO) 2 (ON) | | 1 | |
| 42 | FUNKCIA S.A.R.A. | | 0 (OFF) 1 (AUTO) | | 1 | |
| 43 | FUNKCIA S.A.R.A. BOOSTER | | 0 (OFF) 1 (AUTO) | | 1 | |
| 44 | TERMOREGULAČNÁ FUNKCIA | | 0 (OFF) 1 (AUTO) | | 1 | |
| 45 | NAKLONENIE KRIVKY TERMOREGULOVANIA (OTC) (*) | - | 2.5 | 40 | 20 | |
| 48 | PARAMETER NEPOUŽITEL'NÝ U TOHTO TYPU. NEMENIT NAPROGRAMOVANIE | | | | 0 | |
| 50 | PARAMETER NEPOUŽITEL'NÝ U TOHTO TYPU. NEMENIT NAPROGRAMOVANIE | | | | 1 | |
| 61 | TEPLOTA ÚŽITK. FUNKCIA PROTIMRAZU ÚŽITK. (ON) | °C | 0 | 10 | 4 | |
| 62 | TEPLOTA NAPL. FUNKCIA PROTIMRAZU OHRIEV. (ON) | °C | 0 | 10 | 6 | |
| 85 | POLOAUTOMATICKÁ NÁPLŇ | | 0 (nie je v činnosti)/1 (je v činnosti) | | 1 | |
| 86 | TLAK POLOAUTIMATICKEJ NÁPLŇE (ON) | bar | 0.4 | 0.8 | 0.6 | |

MIX C.S.I.: programovateľné parametre

| PAR. | OPIS PARAMETROV | MERACIA JEDNOTKA | MIN | MAX | DEFAULT (nastavený vo výrobe) | PARAMETRE (nastavené od CAT) |
|------|---|------------------|--|-----|-------------------------------|------------------------------|
| 1 | DRUH PLYNU | | 1 Metán 2 GPL 3 Metán FR | | 1-2 | |
| 2 | VÝKON OHRIEVAČA | | 26 (26kW) 30 (30kW) 34 (35kW) | | 26-30-34 | |
| 3 | STUPEŇ TEPEL. IZOLÁCIE BUDOVY (+) (*) | min | 5 | 20 | 5 | |
| 10 | SPÔSOB ÚŽITKOVEJ VODY | | 0 (OFF) 1 (Okamžitý) 2 (Miniakumulovaný) 3 (Vonkajší boiler s termostatom) 4 (Vonkajší boiler so sondou) | | 1 | |
| 11 | MAX. SET-POINT OKRUHU ÚŽITKOVEJ VODY | °C | 40 | 60 | 60 | |
| 12 | PARAMETER NEPOUŽITEL'NÝ U TOHTO TYPU. NEMENIT NAPROGRAMOVANIE | | | | 60 | |
| 13 | PARAMETER NEPOUŽITEL'NÝ U TOHTO TYPU. NEMENIT NAPROGRAMOVANIE | | | | 80 | |
| 14 | PARAMETER NEPOUŽITEL'NÝ U TOHTO TYPU. NEMENIT NAPROGRAMOVANIE | | | | 5 | |
| 20 | SPÔSOB VYKUROVANIA | | 0 (OFF) 1 (ON) 2 (zmiešavacieho ventila+remote control panel) | | 1 | |
| 21 | MAX. SET-POINT OHRIEVANIE | °C | 40 | 80 | 80 | |
| 22 | PARAMETER NEPOUŽITEL'NÝ U TOHTO TYPU. NEMENIT NAPROGRAMOVANIE | | | | 40 | |
| 28 | DOČASNÝ VÝKON MAX OHRIEVANIE ZNÍŽENÝ | min | 0 | 20 | 15 | |
| 29 | TIMER NÚTENÉHO VYPNUTIA VYKUROVANIA | min | 0 | 20 | 3 | |
| 30 | VYNULOVANIE TIMERU OHRIEVANIA | - | 0 | 1 | 0 | |
| 40 | FUNKCIA TERMOST. ÚŽITKOVEJ VODY | | 0 (OFF) 1 (AUTO) 2 (ON) | | 1 | |
| 41 | FUNKCIA PREDOHRIATIE ÚŽITKOVEJ VODY | | 0 (OFF) 1 (AUTO) 2 (ON) | | 1 | |
| 42 | FUNKCIA S.A.R.A. | | 0 (OFF) 1 (AUTO) | | 1 | |
| 43 | FUNKCIA S.A.R.A. BOOSTER | | 0 (OFF) 1 (AUTO) | | 1 | |
| 44 | TERMOREGULAČNÁ FUNKCIA | | 0 (OFF) 1 (AUTO) | | 1 | |
| 45 | NAKLONENIE KRIVKY TERMOREGULOVANIA. (OTC) (*) | - | 2.5 | 40 | 20 | |
| 48 | PARAMETER NEPOUŽITEL'NÝ U TOHTO TYPU. NEMENIT NAPROGRAMOVANIE | | | | 0 | |
| 50 | PARAMETER NEPOUŽITEL'NÝ U TOHTO TYPU. NEMENIT NAPROGRAMOVANIE | | | | 1 | |
| 61 | TEPLOTA ÚŽITK. FUNKCIA PROTIMRAZU ÚŽITK. (ON) | °C | 0 | 10 | 4 | |
| 62 | TEPLOTA NAPL. FUNKCIA PROTIMRAZU OHRIEV. (ON) | °C | 0 | 10 | 6 | |
| 85 | POLOAUTOMATICKÁ NÁPLŇ | | 0 (nie je v činnosti)/1 (je v činnosti) | | 1 | |
| 86 | TLAK POLOAUTIMATICKEJ NÁPLŇE (ON) | bar | 0.4 | 0.8 | 0.6 | |

(*) parametre viditeľné len s napojenou vonkajšou sondou a parameter 44 v 1 (AUTO).

(+) u budov s dobrou tepelnou izoláciou vybrať hodnoty blízko 20, u budov so zlou, blízke 5.

Parameter 45 "Naklonenie krivky termoregulovania (OTC)"

Výber krivky musí byť vykonaný v súvislosti s geografickou oblasťou a druhom inštalácie.

OTC = 10 x $\frac{T_m - 20}{20 - T_e}$ T m. = max. teplota ohrievania vody podľa projektu
T e. = min. vonkajšia teplota podľa projektu

Tento druh ohrievačov môže fungovať v rozličných podmienkach:

- PRÍPAD A) ohrievač len ohrevanie
 PRÍPAD B) ohrievač len ohrevanie s napojeným vonkajším kotlom riadeným termostatom na prípravu teplej úžitkovej vody
 PRÍPAD C) ohrievač len ohrevanie s vonkajším kotlom riadeným tepelotnou sondou (súprava prídavných zariadení na vyžiadanie), na prípravu teplej úžitkovej vody.

Podľa druhu vybranej inštalácie je nutné nastaviť parameter

“úžitková voda”. Činnosť musí vykonať Servisné stredisko pri prvom zapnutí ohrievača.

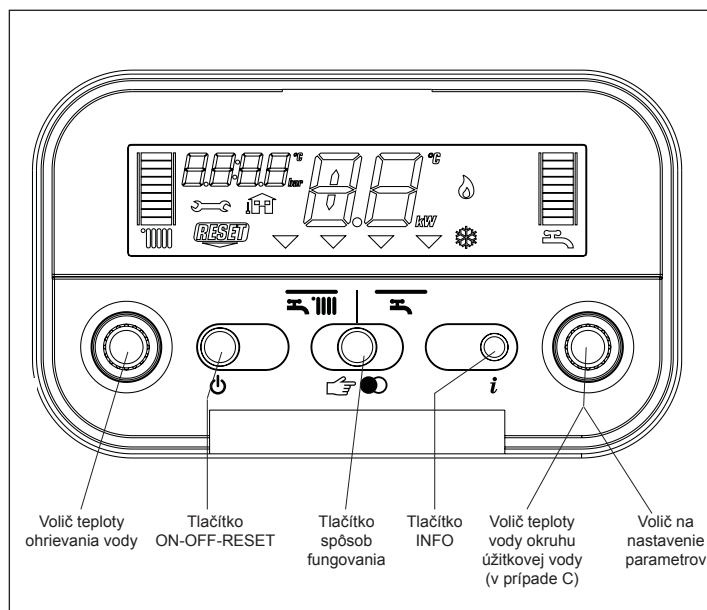

Obr. 45

Opis pokynov

Volič teploty ohrievania vody: umožňuje nastaviť hodnotu teploty ohrievania vody.

Volič teploty úžitkovej vody (len u C): umožňuje nastaviť hodnotu teploty úžitkovej vody nachádzajúcej sa v bojleri.

Volič na nastavenie parametrov (v prípade A, B, a C): bude použitý v tárovacej a programovacej fáze.

Funkčné tlačítko

- ON ohrievač napojený na elektrickú sieť, očakáva pokyn k činnosti (☀️ - ☀️)
- OFF ohrievač napojený na elektrickú sieť, nie je v činnosti
- RESET umožňuje znovu uvedenie do činnosti po anomálnom fungovaní

Tlačítko spôsob prevádzky: tlačítko ☞🔴 umožní zvoliť želaný druh činnosti: jeho stlačením sa ukazovateľ “výber činnosti” ▽ presunie na jednu z dvoch dostupných činností: ☀️ (zima) alebo ☀️ (leto, činnosť je aktívna ak je zapojený ohrievač).

Tlačítko info: umožní zviditeľniť postupne informácie týkajúce sa stavu a činnosti prístroja.

Opis displeja

- stupnica teploty ohrievania vody s ikonou činnosti ohrievania
- stupnica teploty úžitkovej vody (je viditeľná len v prípade C)
- ikona činnosť spôsobu úžitkovej vody (viditeľné v prípadoch B e C)
- ikona anomália (podrobnosti na strane 84)
- ikona nutnosť vynulovania (podrobnosti na strane 84)
- hodnota tlaku
- ikona napojenia na vonkajšiu sondu
- teplota ohrievania/úžitkový spôsob (je viditeľná len v prípade C) alebo
- anomália činnosti (napr. 10 - anomália chýbajúci plameň)
- ukazovateľ výberu prevádzky (nastaví sa podľa spôsobu prevádzky, ktorú sme vybrali: ☀️ zima alebo ☀️ leto (činnosť je aktívna ak je zapojený bojler)
- ikona činnosti horáka
- ikona ochrany proti mrazu v činnosti

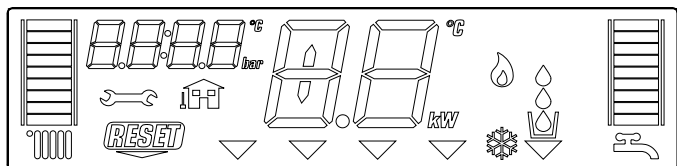

Obr. 46

Zapnutie prístroja

Ak chceme zapnúť ohrievač, musíme vykonať nasledovné kroky:

- dostať sa k plynovému kohútiku cez medzery v kryte spojení, ktorý sa nachádza na spodnej časti ohrievača
- otvoriť kohútik otočením v protismere hodinových ručičiek a tak umožniť prístup paliva (obr. 47)
- napojiť ohrievač do elektrickej siete.

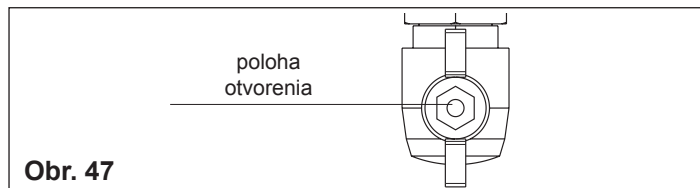

Obr. 47

Pri napojení sa na displeji zobrazí skupina čísiel a písmen, čím si overíme správnosť kroku.

Ak overenie prebehlo správne, asi po 4 sekundách od ukončenia cyklu je ohrievač pripravený k činnosti. Displej je ako na obr. 48.

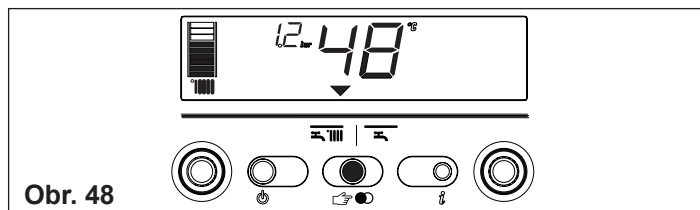

Obr. 48

Ak overenie má negatívny výsledok, ohrievač nefunguje a na displeji svieti čísla "0".

V tomto prípade je nutné zavolať servisné stredisko.

- ⚠ Ohrievač sa znovu zapne v stave v akom sa nachádzal pred vypnutím: ak sa ohrievač vypol v zimnom ročnom období, zapne sa znovu v zimnej prevádzke, ak bol na OFF, displej zviditeľní v strednej časti dva segmenty (obr. 49). Stlačiť pre uvedenie do činnosti.

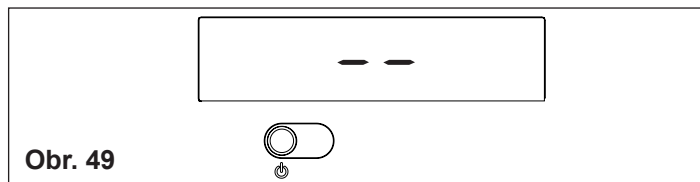

Obr. 49

Vybrať želaný druh činnosti stlačením tlačítka "výber činnosti" až kým nezodpovedá poloha symbolu jednej z dvoch nasledovných polôh:

ZIMA

LETO

Činnosť ZIMA (obr. 50)

S ukazovateľom v tejto polohe produkuje ohrievač teplú vodu na zohrievanie a ak je napojená na vonkajší bojler, poskytuje vodu na bojler za účelom prípravy teplej úžitkovej vody. V tejto polohe je aj v činnosti funkcia S.A.R.A Booster (pozri časť "Činnosti ohrievača").

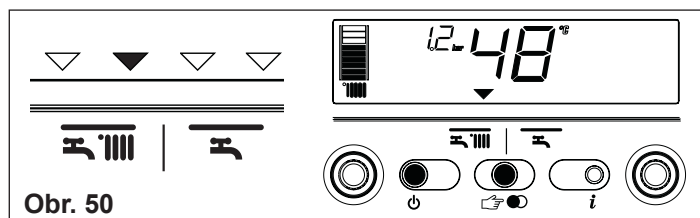

Obr. 50

Činnosť LETO (iba s napojeným vonkajším bojler, obr. 51)

S ukazovateľom v tejto polohe poskytuje ohrievač vodu na bojler stanovenej teplote, aby tak umožnil prípravu teplej úžitkovej vody. Regulyovanie teploty ohrievania vody

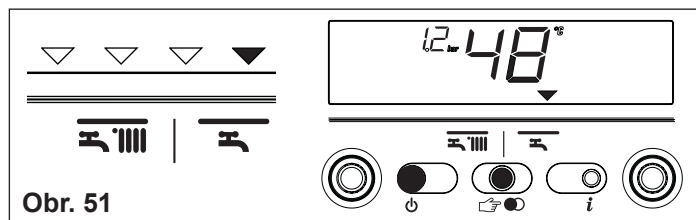

Obr. 51

Otočením voliča A (obr. 52), po tom, čo sme umiestnili volič na zima , upraviť teplotu ohrievania vody.

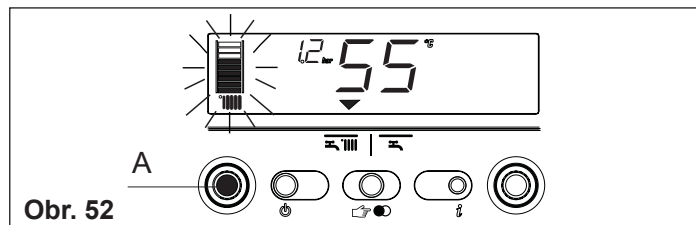

Obr. 52

V smere hodinových ručičiek sa teplota zvyšuje, v protismere znižuje. Prvky grafu sa rozsvietia (každých 5°C) postupne ako sa teplota zvyšuje. Na displeji sa objaví vybraná hodnota teploty.

Regulovanie teploty ohrievania vody s napojenou vonkajšou sondou

Ak je nainštalovaná vonkajšia sonda, teplota vstupnej vody je automaticky určená zariadením, ktoré zosúladí vonkajšiu teplotu a teplotu prostredia. Graf vidíme iba s jedným prvkom v strede, ktorý je rozsvietený (obr. 53). Ak by sme chceli zvýšiť alebo znížiť teplotu vzhľadom k automatickej teplote určenej elektronickým zariadením, je možné pôsobiť na volič teploty ohrievania vody: v smere hodinových ručičiek opravná hodnota teploty sa zvyšuje, v protismere znižuje. Prvky grafu sa rozsvietia (každý komfort. stupeň), možnosť opravy je od - 5 do + 5 komfort. (obr. 53) stupňov. Keď sa vyberá komfort. stupeň na displeji sa ukáže, v oblasti digit, želaný komfort. stupeň a na grafe zodpovedajúci prvok (obr. 54).

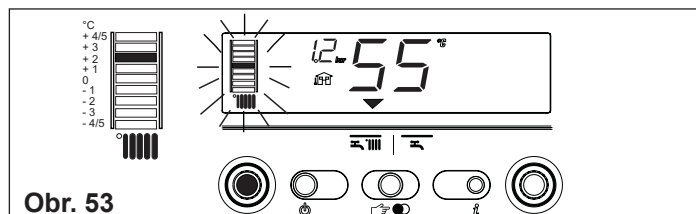

Obr. 53

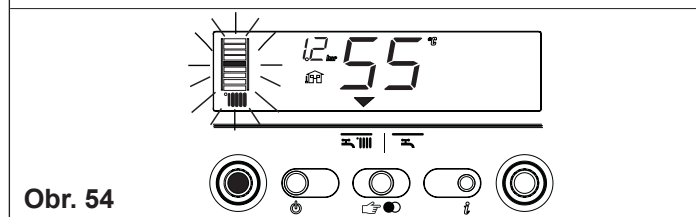

Obr. 54

Regulovanie teploty teplej úžitkovej vody

PRÍPAD A len ohrievanie - regulovanie nie je možné

PRÍPAD B len ohrievanie + vonkajší bojler s termostatom: za týchto podmienok pri každej požiadavke týkajúcej sa teploty zo strany termostatu bojleru, ohrievač poskytne teplú vodu na prípravu úžitkovej vody. Počas tejto činnosti na displeji svieti ikona .

PRÍPAD C len ohrievanie + vonkajší bojler so sondou: na úpravu teploty úžitkovej vody nachádzajúcej sa v bojleri, otočte voličom teploty D (obr. 55): v smere hodinových ručičiek sa teplota zvyšuje, v protismere znižuje. Prvky grafu sa rozsvietia (každé i 3°C) postupne ako sa teplota zvyšuje. Po výbere, asi po 4 sekundách bude zmena vložená do pamäti a zázornenie sa vráti na počiatočnú teplotu načítanú primárnou sondou.

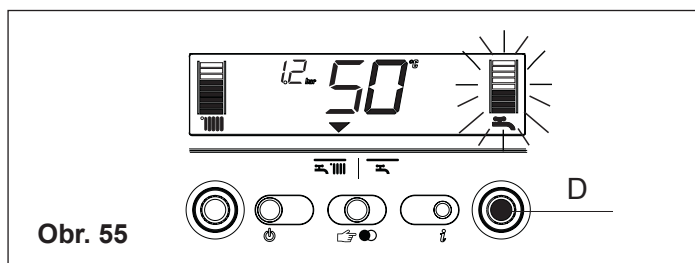

Obr. 55

Uvedenie do činnosti ohrievača

Nastaviť priestorový termostat na želanú teplotu (asi 20 °C). Ak ohrievač zistí, že je po ňom požadovaná teplota, uvedie sa do činnosti a na displeji uvidíme ikonu  (obr. 56). Ohrievač zostane v činnosti pokým sa nedosiahne želaná regulovaná teplota, potom zostane v stand-by. V prípade, že by došlo k anomáliám pri zapnutí alebo v činnosti, ohrievač sa "núdzovo zastaví".

Na displeji sa zhasne plamienok  a znázorní sa kód anomálie a nápis **RESET** (obr. 57). Opis a znovuvvedenie do činnosti pri anomáliách je podrobnejšie opísaný v časti "Anomálie".

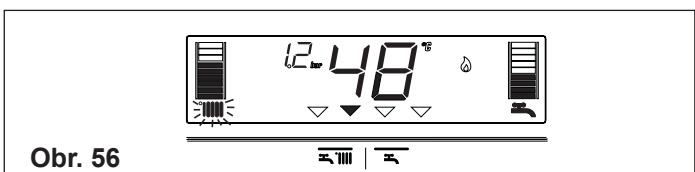

Obr. 56

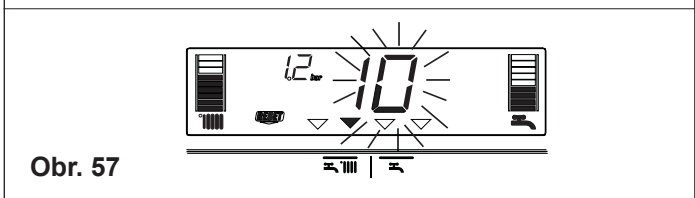

Obr. 57

Vypnutie

Dočasné vypnutie

V prípade krátkej neprítomnosti stlačte tlačítko  ktorým vypnete ohrievač. Na displeji uvidíte v strednej časti dva elementy (obr. 49). Týmto spôsobom, ak zostane v činnosti zapojenie na elektrický prúd a prívod paliva, ohrievač je chránený systémami:

- proti mrazu (obr. 58): keď teplota vody v ohrievači klesne pod úroveň bezpečnostných hodnôt, uvedie sa do činnosti cirkulátor a horák na minimum, aby sa dostala teplota vody na bezpečnostné hodnoty (35 °C). Na displeji sa rozsvieti symbol .

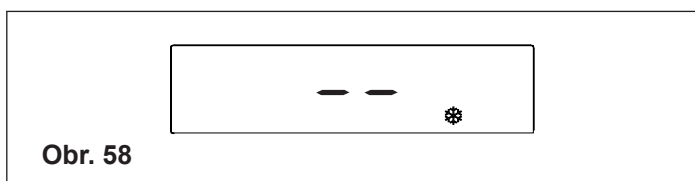

Obr. 58

- protiblok cirkulátora: funkčný cyklus sa uvedie do činnosti každých 24 h.

Vypnutie na dlhšie časové obdobia

V prípade, že budeme dlhší čas neprítomní, stlačme tlačítko  čím vypneme ohrievač (obr. 49). Na displeji sa zobrazia v strednej časti dva elementy. Uviesť hlavný vypínač zariadenia do polohy "vypnuté". Zatvoriť plynový kohútik, ktorý sa nachádza pod ohrievačom tak, že ho otočíme v smere hodinových ručičiek (obr. 59).

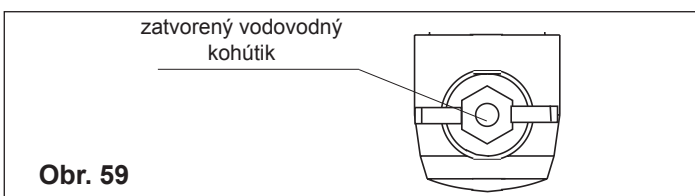

Obr. 59

 V tomto prípade protimrazový a protiblokový systém nie sú v činnosti. Vyprázdniť termické zariadenie alebo ho chrániť vhodnou protimrazovou tekutinou dobrej značky.

Činnosti ohrievača

Náplň zariadenia

Ak hodnota tlaku náplne zariadenia dosiahne 0.6 bar, na displeji svieti hodnota tlaku (obr. 60a); ak klesne pod minimálnu bezpečnú hodnotu (0.3 bar), na displeji sa zobrazí anomália 41 (obr. 60b) na prechodný čas, po ubehnutí ktorého, ak anomália pokračuje, na displeji sa zobrazí kód anomálie 40 (viď časť o "Anomálie").

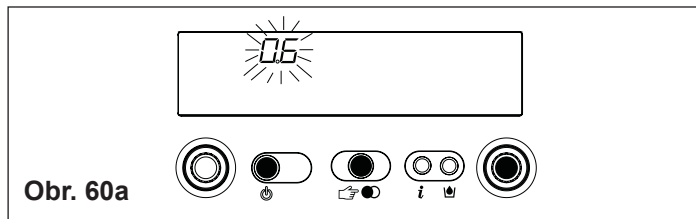

Obr. 60a

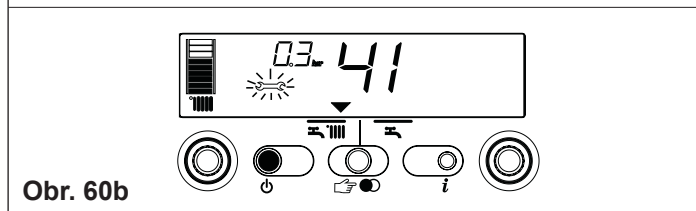

Obr. 60b

Pri anomálii 40 (obr. 61) obnoviť správnu hodnotu tlaku, a to vykonaním nasledovných činností:

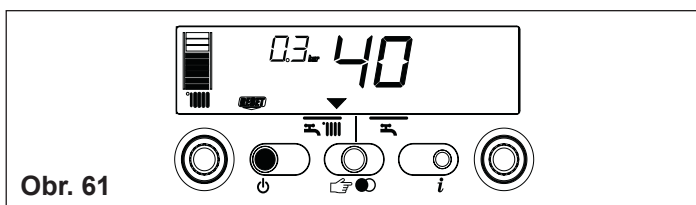

- stlačiť tlačítko 
- manipulovať napájacím vonkajším kohútikom ohrievača, až kým displej neukazuje hodnotu tlaku 1 - 1,5 barov.



Obr. 61

V prípade, že by ste museli opakovať viackrát túto činnosť, spojte sa so servisným strediskom, ktoré overí stav zohrievacieho zariadenia (skontrolovať, či nedochádza ku stratám).

Informácie

Stlačením tlačidla  displej sa vypne a objaví sa len nápis InFO (obr.62). Stlačením tlačítka  sa objavia niektoré užitočné informácie týkajúce sa použitia ohrievača. Na nasledovnú informáciu prejdeme zakaždým, keď stlačíme tlačítko. Ak tlačítko  nestlačíme, systém automaticky ukončí túto činnosť.

Zoznam Info:

Info 0 objaví sa nápis InFO (obr.62)

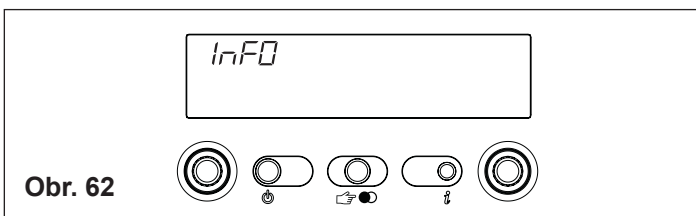

Obr. 62

Info 1 len s napojenou vonkajšou sondou, objaví sa údaj o vonkajšej teplote (napr. 12 °C) (obr. 63). Hodnoty na displeji sú od - 40 °C do 40 °C. Okrem týchto údajov na displeji vidíme "- -".

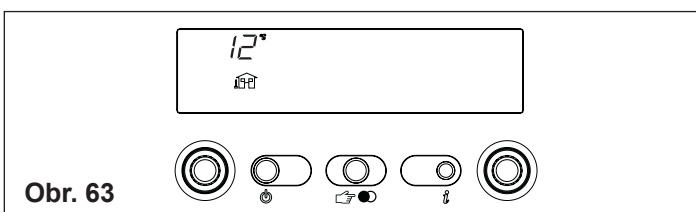

Obr. 63

Info 2 udáva tlak plnenia zariadenia (obr. 64)

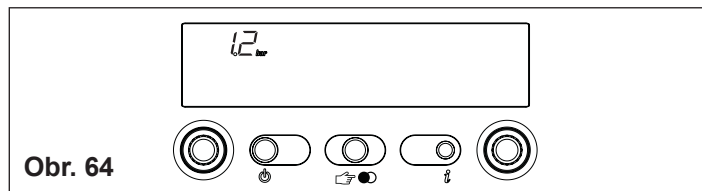

Činnosť S.A.R.A. BOOSTER

Ak je počas "zimná" prevádzky v činnosti S.A.R.A. Booster, pre ohrevný obvod, sa doceli omnoho rýchlejšie želatelná teplota prostredia.

Na základe teploty nastavenej na priestorovom termostate na základe času potrebného k jej dosiahnutiu, ohrievač mení automaticky teplotu vody ohrievania znižovaním času činnosti, umožňujúc tak zvýšený funkčný komfort a úsporu energie.

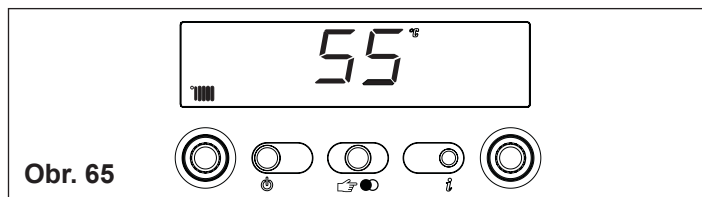

Info 3 udáva nastavenú teplotu ohrevu (obr. 65)



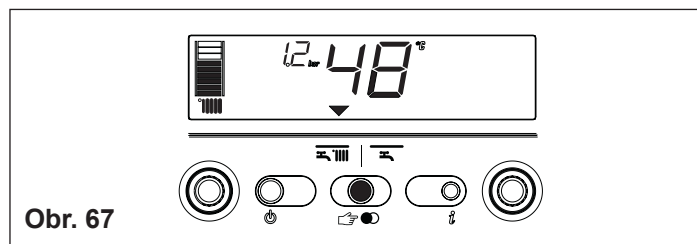
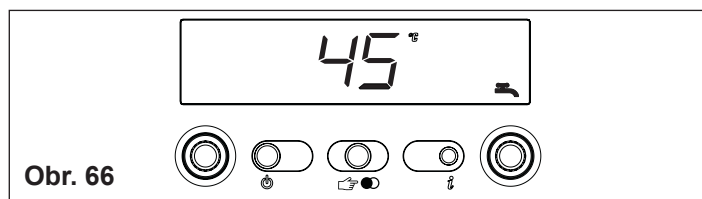

Info 4 udáva nastavenú teplotu (len bojler so sondou, obr. 66).



Anomálie

Ak dôjde k funkčnej poruche, na displeji zhasne plamienok  objaví sa svetielkujúci kód a súčasne alebo nie, sa objavia ikony , . Anomálie sú opísané v nasledujúcej tabuľke.

| OPIS ANOMÁLIE | Kod alarmu | Ikona  | Ikona  |
|--|------------|---|---|
| BLOK CHÝBAJÚCI PLAMEŇ (D) | 10 | ÁNO | NIE |
| TERMOSTAT LIMIT (D) | 20 | ÁNO | NIE |
| TERMOSTAT HORAK (D) (MIX R.S.I.) | 21 | ÁNO | NIE |
| SPALINOVÝ TERMOSTAT (D) (R.A.I.) | 22 | ÁNO | ÁNO |
| VYPÚŠTANIE SPALÍN ALEBO PRESOSTAT VZDUCHU (D) (MIX R.S.I.) | 30 | ÁNO | NIE |
| VYPÚŠTANIE SPALÍN ALEBO PRESOSTAT VZDUCHU (T) (MIX R.S.I.) | 31 | NIE | ÁNO |
| NEDOSTATOČNÝ TLAK ZARIADENIA (D*) | 40 | ÁNO | NIE |
| NEDOSTATOČNÝ TLAK ZARIADENIA (T*) | 41 | NIE | ÁNO |
| TRANSDUKTOR TLAKU VODY (D) | 42 | ÁNO | ÁNO |
| NEPRAVÝ PLAMEŇ (D) | 50 | ÁNO | ÁNO |
| ELEKTRONICKÝ PLOŠNÝ SPOJA (D) | 51-59 | ÁNO | ÁNO |
| SONDA ÚŽITKOVEJ VODY 1 (T°) | 60 | NIE | ÁNO |
| PRIMÁRNA SONTA (T) | 71 | NIE | ÁNO |
| TERMOSTAT NÍZKA TEPLOTA (T) | 77 | ÁNO | ÁNO |

(D) Definitívna

(T) Dočasná. Ohrievač sa snaží vyriešiť sám daný problém

(°) Len s vonkajším bojlerom so sondou. Kód anomálie sa objaví len keď ohrievač je v stand-by

(*) Pri poruche "nedostatočný tlak zariadenia" pokračovať v plnení zariadenia ako je opísané v časti "Činnosti ohrievača".



Odstránenie anomálií

Počkať asi 10 sekúnd pred tým, než uvedieme zariadenie do funkčného stavu. Potom vykonať nasledovné kroky:

1) Ak sa objaví ikona

Objavenie sa  znamená, že došlo k poruche činnosti a že ohrievač sa pokúša vyriešiť tento problém sám (dočasné zastavenie). Ak ohrievač nezačne znovu správne fungovať, na displeji môžeme vidieť dva prípady:

prípád A (obr. 68)

stratí sa  a objaví sa  a iný druh alarmu. V tomto prípade postupujeme ako je opísané v bode 2.

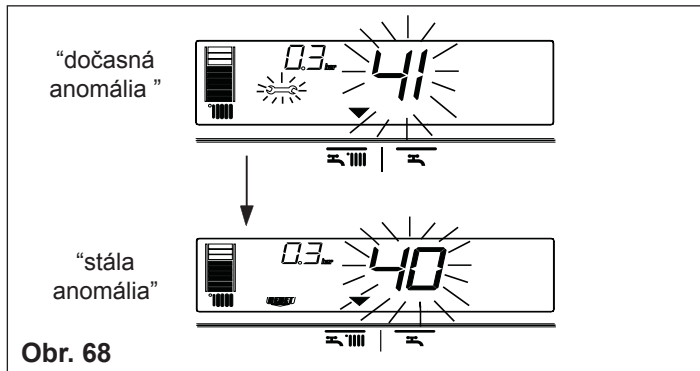

Obr. 68

prípád B (obr. 69)

spolu s  sa objaví a  iný druh alarmu. V tomto prípade postupujeme ako opísané v bode 3.

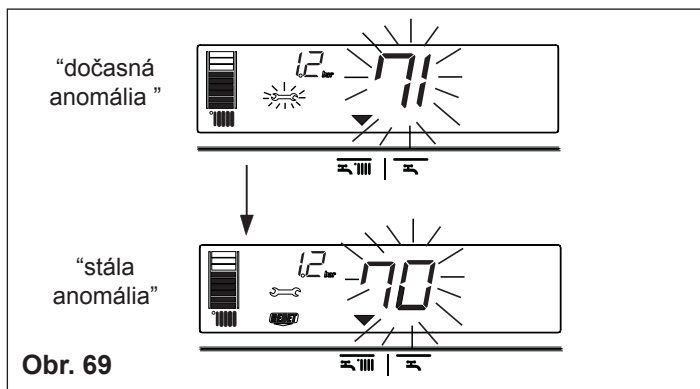

Obr. 69

2) Ak sa objaví len (obr. 70)

Stlačiť tlačítko  za účelom obnovenia činnosti. Ak sa ohrievač zapne a začne správne fungovať, k zastaveniu došlo pravdepodobne náhodne.

Pri opakovanom zastavení sa spojte so servisným strediskom.

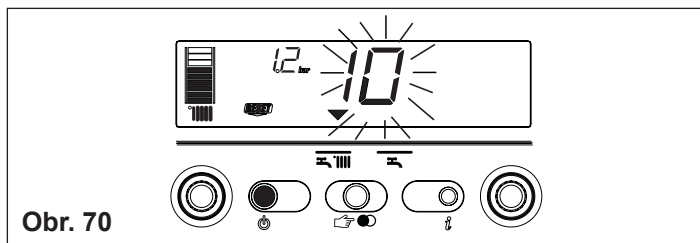

Obr. 70

3) Objavenie sa a (obr. 71)

Je nutný zásah servisného strediska.

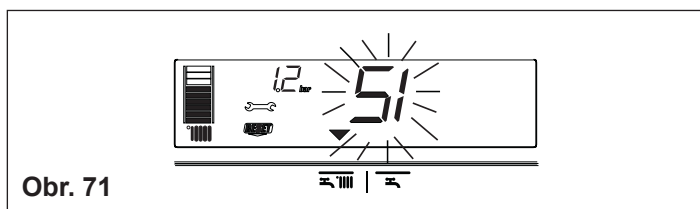

Obr. 71

14.



PROGRAMOVANIE PARAMETROV

Tento ohrievač je vybavený elektronickými plošnými spojmi novej generácie, ktoré umožňujú prostredníctvom nastav/zmeň parametre činnosti stroja, lepšie využitie stroja a lepšie zodpovedanie rozličným požiadavkám zariadenia a/alebo použitia. Programovateľné parametre sú tie, ktoré sú uvedené v tabuľke na nasledujúcej strane.

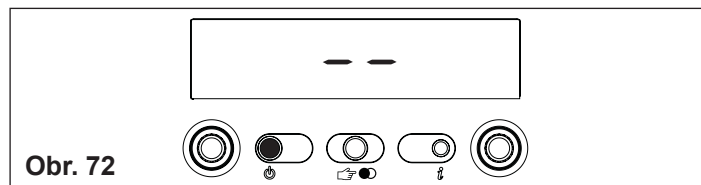
⚠ Programovanie parametrov je nutné vykonať, keď je ohrievač nastavený na OFF. Stlačiť tlačítko  až kým sa na displeji neobjaví "- -" (obr. 72).



Obr. 72

Počas modifikácie parametrov tlačítko  "zvol činnosť" je v ENTER (potvrď), tlačítko  tasto je v ESC (východ). Ak nedôjde k potvrdeniu počas 10 sekúnd, údaj sa neuloží do pamäti a dôjde k návratu na predchádzajúcu nastavenú hodnotu.

Nastavenie hesla

Stlačiť súčasne tlačítko spôsob činnosti a tlačítko  po dobu asi 10 sekúnd. Displej je ako na obr. 73.

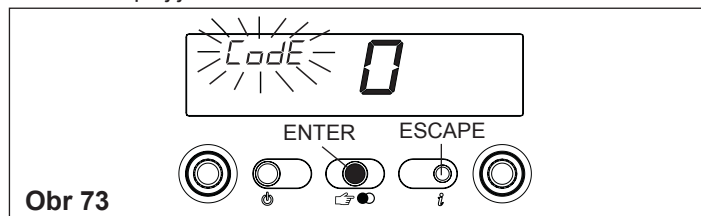

Obr. 73

Vložiť kod vstupného hesla na funkcie zmeny parametrov otočením voliča teploty úžitkovej vody až kým nedosiahneme želaný údaj. Vstupné heslo k programovaniu parametrov sa nachádza na radiacom paneli. Potvrdiť vstup stlačením ENTER.

Zmena parametrov

Otočením voliča teploty úžitkovej vody (obr. 74) prebiehajú postupne dvojciferné kódy parametrov udaných v tabuľke. Ak sme našli parameter, ktorý chceme zmeniť, postupujeme nasledovne:

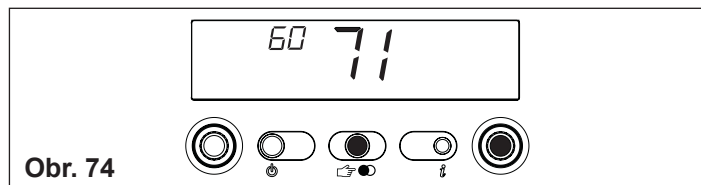

Obr. 74

- stlačiť ENTER umožní prístup ku možnosti zmeny hodnoty parametra. Pri stlačení tlačítka ENTER svieti predošlá nastavená hodnota (obr. 75)

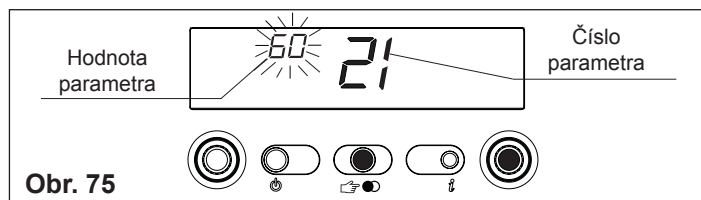

Obr. 75

- točiť voličom teploty úžitkovej vody až kým sa nedostaneme na želaný parameter
- potvrdiť novú nastavenú hodnotu stlačením ENTER. Digit prestane blikať
- vyjsť stlačením ESCAPE.

Ohrievač sa dostane znovu do polohy "- -" (vypnuté). Za účelom obnovenia činnosti stlačiť  (obr. 72).

R.A.I.: programovateľné parametre

| PAR. | OPIS PARAMETROV | MERACIA JEDNOTKA | MIN | MAX | DEFAULT (nastavený vo výrobe) | PARAMETRE (nastavené od CAT) |
|------|--|------------------|---|-----|-------------------------------|------------------------------|
| 1 | DRUH PLYNU | | 1 Metán 2 GPL 3 Metán FR | | 1-2 | |
| 3 | STUPEŇ TEPELNEJ IZOLÁCIE BUDOVY (+) (*) | min | 5 | 20 | 5 | |
| 10 | SPÔSOB ÚŽITKOVEJ VODY | | 0 (OFF) 1 (Okamžitá) 2 (Miniaakumulácia) 3 (Vonkajší boiler s termostatom - prípady A a B) 4 (Vonkajší boiler so sondou - prípad C) | | 3 | |
| 11 | PARAMETER NEPOUŽITELNÝ U TOHTO TYPU. NEMENIŤ NAPROGRAMOVANIE | | | | 60 | |
| 12 | MAX. SET-POINT BOJLERU | °C | 40 | 80 | 60 | |
| 13 | TEPLOTA TOKU VONKAJŠIEHO BOJLERU | °C | 50 | 80 | 80 | |
| 14 | DELTA VONKAJŠÍ BOJLER (ON) | °C | 0 | 10 | 5 | |
| 20 | SPÔSOB VYKUROVANIA | | 0 (OFF) 1 (ON) 2 (zmiešavacieho ventíla + remote control panel) | | 1 | |
| 21 | MAX. SET-POINT OHRIEVANIA | °C | 45 | 80 | 80 | |
| 22 | PARAMETER NEPOUŽITELNÝ U TOHTO TYPU. NEMENIŤ NAPROGRAMOVANIE | | | | 40 | |
| 28 | DOČAS. VÝKON MAX OHRIEVANIE ZNÍŽ. | min | 0 | 20 | 15 | |
| 29 | TIMER NÚTENÉHO VYPNUTIA VYKUROVANIA | min | 0 | 20 | 3 | |
| 30 | FUNKCIA VYNUĽOVANIA TIMERU OHRIEVANIA | - | 0 | 1 | 0 | |
| 40 | PARAMETER NEPOUŽITELNÝ U TOHTO TYPU. NEMENIŤ NAPROGRAMOVANIE | | | | 1 | |
| 41 | PARAMETER NEPOUŽITELNÝ U TOHTO TYPU. NEMENIŤ NAPROGRAMOVANIE | | | | 1 | |
| 42 | PARAMETER NEPOUŽITELNÝ U TOHTO TYPU. NEMENIŤ NAPROGRAMOVANIE | | | | 1 | |
| 43 | FUNKCIA S.A.R.A. BOOSTER | | 0 (OFF) 1 (AUTO) | | 1 | |
| 44 | FUNKCIA TERMOREGULAČNÁ | | 0 (OFF) 1 (AUTO) | | 1 | |
| 45 | NAKLONENIE KRIVKY TERMOREGUL. (OTC) (*) | - | 2,5 | 40 | 20 | |
| 48 | PARAMETER NEPOUŽITELNÝ U TOHTO TYPU. NEMENIŤ NAPROGRAMOVANIE | | | | 0 | |
| 50 | PARAMETER NEPOUŽITELNÝ U TOHTO TYPU. NEMENIŤ NAPROGRAMOVANIE | | | | 1 | |
| 61 | TEPLOTA ÚŽITK. FUNKCIA PROTIMRAZU ÚŽITK. (ON) | °C | 0 | 10 | 4 | |
| 62 | TEPL. VSTUPU FUNKCIA PROTIMRAZU ZOHREV. (ON) | °C | 0 | 10 | 6 | |
| 85 | PARAMETER NEPOUŽITELNÝ U TOHTO TYPU. NEMENIŤ NAPROGRAMOVANIE | | | | 1 | |
| 86 | PARAMETER NEPOUŽITELNÝ U TOHTO TYPU. NEMENIŤ NAPROGRAMOVANIE | | | | 0.6 | |

MIX R.S.I.: programovateľné parametre

| PAR. | OPIS PARAMETROV | MERACIA JEDNOTKA | MIN | MAX | DEFAULT (nastavený vo výrobe) | PARAMETRE (nastavené od CAT) |
|------|--|------------------|---|-----|-------------------------------|------------------------------|
| 1 | DRUH PLYNU | | 1 Metán 2 GPL 3 Metán FR | | 1-2 | |
| 2 | VÝKON OHRIEVAČA | | 26 (26kW) 30 (30kW) 34 (35kW) | | 30 | |
| 3 | STUPEŇ TEPELNEJ IZOLÁCIE BUDOVY (+) (*) | min | 5 | 20 | 5 | |
| 10 | SPÔSOB ÚŽITKOVEJ VODY | | 0 (OFF) 1 (Okamžitá) 2 (Miniaakumulácia) 3 (Vonkajší boiler s termostatom - prípady A a B) 4 (Vonkajší boiler so sondou - prípad C) | | 3 | |
| 11 | PARAMETER NEPOUŽITELNÝ U TOHTO TYPU. NEMENIŤ NAPROGRAMOVANIE | | | | 60 | |
| 12 | MAX. SET-POINT BOJLERU | °C | 40 | 80 | 60 | |
| 13 | TEPLOTA TOKU VONKAJŠIEHO BOJLERU | °C | 50 | 80 | 80 | |
| 14 | DELTA VONKAJŠÍ BOJLER (ON) | °C | 0 | 10 | 5 | |
| 20 | SPÔSOB VYKUROVANIA | | 0 (OFF) 1 (ON) 2 (zmiešavacieho ventíla + remote control panel) | | 1 | |
| 21 | MAX. SET-POINT OHRIEVANIA | °C | 45 | 80 | 80 | |
| 22 | PARAMETER NEPOUŽITELNÝ U TOHTO TYPU. NEMENIŤ NAPROGRAMOVANIE | | | | 40 | |
| 28 | DOČAS. VÝKON MAX OHRIEVANIE ZNÍŽ. | min | 0 | 20 | 15 | |
| 29 | TIMER NÚTENÉHO VYPNUTIA VYKUROVANIA | min | 0 | 20 | 3 | |
| 30 | FUNKCIA VYNUĽOVANIA TIMERU OHRIEVANIA | - | 0 | 1 | 0 | |
| 40 | PARAMETER NEPOUŽITELNÝ U TOHTO TYPU. NEMENIŤ NAPROGRAMOVANIE | | | | 1 | |
| 41 | PARAMETER NEPOUŽITELNÝ U TOHTO TYPU. NEMENIŤ NAPROGRAMOVANIE | | | | 1 | |
| 42 | PARAMETER NEPOUŽITELNÝ U TOHTO TYPU. NEMENIŤ NAPROGRAMOVANIE | | | | 1 | |
| 43 | FUNKCIA S.A.R.A. BOOSTER | | 0 (OFF) 1 (AUTO) | | 1 | |
| 44 | FUNKCIA TERMOREGULAČNÁ | | 0 (OFF) 1 (AUTO) | | 1 | |
| 45 | NAKLONENIE KRIVKY TERMOREGUL. (OTC) (*) | - | 2,5 | 40 | 20 | |
| 48 | PARAMETER NEPOUŽITELNÝ U TOHTO TYPU. NEMENIŤ NAPROGRAMOVANIE | | | | 0 | |
| 50 | PARAMETER NEPOUŽITELNÝ U TOHTO TYPU. NEMENIŤ NAPROGRAMOVANIE | | | | 1 | |
| 61 | TEPLOTA ÚŽITK. FUNKCIA PROTIMRAZU ÚŽITK. (ON) | °C | 0 | 10 | 4 | |
| 62 | TEPL. VSTUPU FUNKCIA PROTIMRAZU ZOHREV. (ON) | °C | 0 | 10 | 6 | |
| 85 | PARAMETER NEPOUŽITELNÝ U TOHTO TYPU. NEMENIŤ NAPROGRAMOVANIE | | | | 1 | |
| 86 | PARAMETER NEPOUŽITELNÝ U TOHTO TYPU. NEMENIŤ NAPROGRAMOVANIE | | | | 0.6 | |

(*) parametre viditeľné len s napojenou vonkajšou sondou a parameter 44 v 1 (AUTO).

(+) u budov s dobrou tepelnou izoláciou vybrať hodnoty blízko 20, u budov so zlou, blízke 5.

Parameter 45 "Naklonenie krivky termoregulovania (OTC)"

Výber krivky musí byť vykonaný v súvislosti s geografickou oblasťou a druhom inštalácie.



$$OTC = 10 \times \frac{T_m - 20}{20 - T_e}$$

T m. = max. teplota ohrievania vody podľa projektu
T e. = min. vonkajšia teplota podľa projektu

Ohrievač bol regulovaný v kat. I3B/P (G30), ak by bolo nutné nastaviť ho na I3+ alebo I3P (G31) odstavte regulátor tlaku. Ak by bolo však znovu nutné vykonať regulovania, napr. po výnimočnej údržbe, po výmene ventilu plynu alebo po transformácii metanu na tekutý propan, sledujte postup činnosti, ktorý je nižšie uvedený.

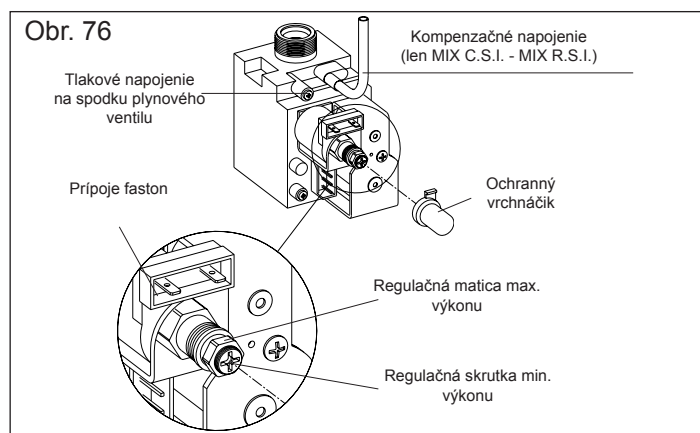
- ⚠ Nastavenia max. a min. výkonu max. a min. elektrického ohrievania, musia byť vykonané v udanej následnosti a výlučne k tomu poverenými a oprávnenými osobami.
- Odšrobovať upevňujúcu skrutku krytu spojok (C, obr. 3c)
- Vyvliecť kryt spojený so svojho miesta tak, že ho ťaháme k sebe (A-B) (obr. 4a)
- Odskrutkovať skrutky a dať dole plášť (D) (obr. 3a)
- Zdvihnúť kryt a potom ho otočiť dopredu
- Odskrutkovať asi o dva okruhy tlakovú skrutku naspodku tlakového ventilu a napojiť na manometer
- Dať dole pozorne so šroubovákom ochranný kryt regulačných skrutiek
- Odpojiť kompenzačné napojenie zo svojho miesta na vzduchovej komore (MIX C.S.I.-MIX R.S.I., obr. 76)



- ⚠ Činnosti TÁROVANIA & SERVICE musia byť vykonané s ohrievačom v polohe OFF. Za týmto účelom stlačiť  až kým na displeji nie je "- -" (obr. 40 C.A.I. -MIX C.S.I.; obr. 72 R.A.I. - MIX R.S.I.).
- ⚠ Počas zmien parametrov tlačítko "spôsob fungovania" vojde do ENTER (potvrdenie), tlačítko  vojde do ESCAPE (vyjsť). Ak počas 10 sekúnd nedôjde k potvrdeniu, údaj sa neuloží do pamäti a vráti sa na ten, ktorý bol v pamäti ako posledný.

Nastavenie vstupného hesla

Stlačiť súčasne tlačítko  spôsob fungovania a tlačítko po dobu asi 10 sekúnd. Displej je ako na obr. 41 (C.A.I. -MIX C.S.I.) a obr. 73 (R.A.I. - MIX R.S.I.). Vložiť kód vstupného hesla k funkciám zmeny parametrov točením voliča teploty úžitkovej vody až kým sa nedostaneme na žiadanú hodnotu. Vstupné heslo sa nachádza na radiacom paneli. Stlačením ENTER potvrdíme vstup.

Fázy tárovania

Otočením voliča teploty úžitkovej vody prebehnú následovné fázy TÁROVANIA & SERVICE:

- 1 druh plynu
- 2 výkon ohrievača (MIX C.S.I.-MIX R.S.I., parameter nie je použitý v tejto fáze)
- 10 spôsoby úžitkovej vody (parameter nie je použitý v tejto fáze)
- 3 stupeň tepelnej izolácie budovy (viditeľné len keď je napojená vonkajšia sonda)
- 45 naklonenie termoregulačnej krivky (viditeľné len keď je napojená vonkajšia sonda)
- HH ohrievač pri max. výkone
- LL ohrievač pri minim. výkone
- 23 možnosť regulácie maximálneho kúrenia
- 24 možnosť regulácie minimálneho kúrenia.

- ⚠ Parametre môžu byť menené len odbornými k tomu určenými pracovníkmi, a to len v prípade, ak je to výslovne nevyhnutné. Nesprávne nastavenie parametrov zbavuje konštruktéra akejkoľvek zodpovednosti.

DRUH PLYNU (P. 1)

Zmeniť nastavenú hodnotu následne:

- stlačiť ENTER, a tak sa dostať ku zmene hodnoty parametra. Stlačením ENTER digit blikajú ukazujú predošlú nastavenú hodnotu (obr. 43 C.A.I. -MIX C.S.I.; obr. 75 R.A.I. - MIX R.S.I.)
- otočiť voličom teploty úžitkovej vody, a tak sa dostať na želanú hodnotu (1 MTN - 2 tekutý propan)
- stlačením ENTER potvrdiť novo nastavenú hodnotu. Digit prestanú blikáť.

REGULÁCIA MAX. VÝKONU (P. HH)

- Otočiť voličom teploty úžitkovej vody až kým sa neobjaví HH
- Vidlicovým kľúčom CH10 otočte regulačnú maticu max. výkonu až kým nedosiahnete hodnotu nachádzajúcu sa v tabuľke multiplýn
- Počkať až kým sa želaná hodnota na manometri neustáli.

REGULOVANIE MINIMÁLNEHO VÝKONU (P. LL)

- Otočiť voličom teploty až kým sa neobjaví LL
- S krížovým šroubovákom odskrutkujeme pozorne červenú regulačnú skrutku minima úžitkovej vody tak, aby sme nestlačili vnútorný hriadelík a tŕujeme až kým nečítame na manometri hodnotu uvedenú v tabuľke multiplýn.

MOŽNOST REGULÁCIE MAXIMÁLNEHO KÚRENIA (P. 23)

C.A.I.-MIX C.S.I.: overiť si, či hodnota tlaku prečítaného na manometri zodpovedá hodnote uvedenej v tabuľke multiplýn.

R.A.I.-MIX R.S.I.: overiť si, aby hodnota tlaku načítaná na displeji bola 255.

Ak by tomu tak nebolo, pokračovať s následovne opísanými regulačnými krokmi:

- otočiť voličom teploty úžitkovej vody až kým sa nezobrazí 23. Počkať na zapnutie čerpadla
- stlačiť ENTER, a tak sa dostať na zmenu hodnoty parametra
- C.A.I.-MIX C.S.I.: otočiť voličom teploty úžitkovej vody až kým hodnota prečítaná na manometri nezodpovedá hodnote uvedenej v tabuľke multiplýn
- R.A.I.-MIX R.S.I.: točiť voličom teploty úžitkovej vody, až kým je hodnota načítaná na displeji 255 (obr. 77)
- stlačením ENTER potvrdiť novo nastavenú hodnotu.

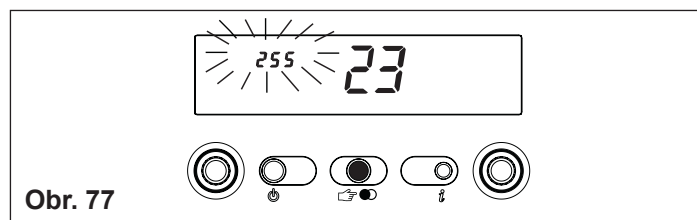

MOŽNOST REGULÁCIE MINIMÁLNEHO KÚRENIA (P. 24)

C.A.I.-MIX C.S.I.: overiť si, či hodnota tlaku prečítaného na manometri zodpovedá hodnote uvedenej v tabuľke multiplýn.

R.A.I.-MIX R.S.I.: overiť si, aby hodnota tlaku načítaná na displeji bola 0.

Ak by tomu tak nebolo, pokračovať s následovne opísanými regulačnými krokmi:

- otočiť voličom teploty úžitkovej vody až kým sa neobjaví 24. Počkať na zapnutie ohrievača
- stlačením ENTER sa dostaneme k zmene hodnoty parametra
- C.A.I.-MIX C.S.I.: otočiť voličom teploty úžitkovej vody až kým hodnota prechodná prečítaná na manometri nezodpovedá hodnote udanej v tabuľke multiplýn
- R.A.I.-MIX R.S.I.: točiť voličom teploty úžitkovej vody, až kým je hodnota načítaná na displeji 0 (obr. 78)
- potvrdiť novo nastavenú hodnotu stlačením ENTER.

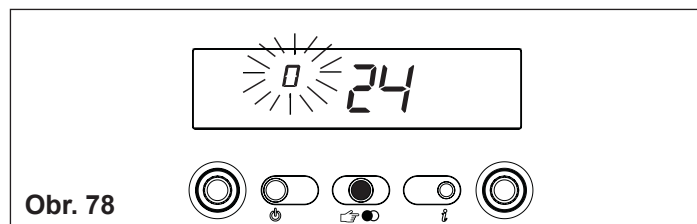

Vyjsť z funkcií TARATURA & SERVICE stlačením ESCAPE.

Čerpadlo sa znovuvedie do polohy "- -" (vypnuté).

Ak chceme obnoviť činnosť, stlačíme tlačítko .

- Znovu napojiť kompenzačný prípoj (MIX C.S.I.-MIX R.S.I.)
- Odpojiť manometer a znovunášrobovať skrutku prípoja na tlak.

⚠ Po každom zásahu na regulačný prvok plynového ventilu, zapečatíte ho s pečatnou hmotou.

Po ukončení regulačných prác:

- uveďte znovu teplotu nastavenú s priestorovým termostatom na želanú teplotu
- zavrite znovu kryt
- nasadíte znovu plášť.

16.

PLYNOVÁ TRANSFORMÁCIA

Transformáciu plynu jednej skupiny na plyn inej skupiny je možné vykonávať bez problémov aj s ohrievačom, ktorý je už nainštalovaný. Túto činnosť môžu vykonať len kvalifikované osoby.

Ohrievač sa dodáva na metán alebo na tekutý propan, ako uvedené na štítku výrobcu.

Existuje možnosť transformovať ohrievače z jedného typu plynu na druhý pomocou k tomu určených súprav, ktoré sa dodávajú na vyžiadanie:

- transformačná sada z metánu na tekutý propan
- transformačná sada z tekutého propanu na metán.

Demontáž vykonať podľa nasledujúceho návodu:



- čerpadlo odpojiť z elektrickej siete a zatvoriť plynový kohútik
- odstrániť elementy a dostať sa do vnútorných častí čerpadla (obr. 79-80)
- odpojiť dva fastony termostatu horáka z káblov (MIX C.S.I.-MIX R.S.I.)
- odpojiť napojenie sviečkového kábla
- vytiahnuť spodný kábel. Priechod so svojho miesta vo vzduchovej komore (MIX C.S.I.-MIX R.S.I.)
- dať dole upevňovacie skrutky horáka a vybrať ho so sviečkou a termostatom horáka (MIX C.S.I.-MIX R.S.I.) napojenými
- pomocou trubkového alebo vidlicového kľúča vymontovať trysky a podložky a vymeniť ich za tie, ktoré sú v sade

⚠ Použiť a namontovať len podložky nachádzajúce sa v sade aj v prípade kolektorov bez podložiek.

- nasadiť znovu horák do spaľovacej komory a utiahnuť skrutky, ktoré ho upevňujú na plynový kolektor
- umiestniť kablové vedenie so sviečkovým káblom na svoje miesto do vzduchovej komory (MIX C.S.I.-MIX R.S.I.)
- napojiť konce termostatu horáku na káble (MIX C.S.I.-MIX R.S.I.)
- obnoviť napojenie sviečkového kábla
- znovunamontovať zložky, ktoré sme pred tým vymontovali
- napojiť čerpadlo na elektrickú sieť a znovu otvoriť plynový kohútik (s čerpadlom v činnosti overiť, či držia spojenia plynového obvodu).

18.

VÝROBNÝ ŠTÍTK

-  Úžitková voda
-  Úžitkové ohrevanie
- Qn Menovitý tepelný dosah
- Pn Menovitý užitočný výkon
- IP Stupeň ochrany
- P. min Tlak min
- Pmw Tlak - max. úžitková voda
- Pms Tlak - max. úžitková ohrevanie
- T Teplota
- η Užitočný výkon
- D Špecifický dosah
- NOx Trieda NOx

Naprogramovať parameter "Druh plynu" a nastaviť ohrievač podľa návodu v časti "Regulovania".

⚠ Transformáciu môžu vykonávať len kvalifikované osoby.

⚠ Po vykonaní transformácie nastavte znovu ohrievač tak ako je to opísané v príslušnej časti a upevnite nový identifikačný štítok, ktorý nájdete v sade.

17.

OVERENIE PARAMETROV SPAĽOVANIA

Aby sme zabezpečili nezmenené funkčné a výkonnostné vlastnosti výrobku v súlade s platnými právnymi predpismi, je nutné vykonávať pravidelné systematické kontroly.

Ak chceme analyzovať spaľovanie, je potrebné vykonať nasledovné kroky:

- vstúpiť do fázy TARATURA & SERVICE nastaviac vstupné heslo ako je opísané v časti "Regulovania"
- otočiť voličom teploty úžitkovej vody, a tak sa dostať na fázu maximálneho výkonu ohrevu (parameter HH).

⚠ Ohrievač funguje na max. výkon po dobu 4 minút.

C.A.I.-R.A.I.:

- otvor pre prechod analyzačných prístrojov musí byť vykonaný v časti rovnej trubice po výstupe odsávača, a to v súlade s platnými normami (A, obr. 81a).











MIX C.S.I.-MIX R.S.I.:

- po odstránení ochranného krytu použiť na zástrčky na vzduchovej komore vhodné pracovné nástroje (B, obr. 81b/c).

Prvá zástrčka je napojená na obvod nasávania vzduchu a zisťuje prípadné vniknutie spalných zvyškov v prípade súosových odvodov; druhá je napojená priamo na obvod vypúšťania spalín a používa sa na zistenie parametrov spaľovania a výkonu.

⚠ Sonda, ktorá analyzuje spaliny, musí byť zasunutá až na doraz.

DÔLEŽITÉ: aj počas analýzy spaľovania zostane aktívna funkcia, ktorá vypne ohrievač v prípade, že teplota vody dosiahne max. limita si 90 °C.

| | | | | | |
|--|------------------------|---|---------------|--|---|
|  | Gas type: | | Gas category: | |  |
| | PT-CZ-GR: | | | | |
| | EE-LT-SK-SI-HR-SRB-RO: | | | | |
| | MT: | | | | |
| | AL-BR-TN: | | | | |
| HU: | | | | | |
| RU: | | природный газ (Ор.н. 31800 - 34000 кДж/м³) | | | |
| IP X5D | | P. min. G20=13,5mbar (1350 Па) | |  | European Directive 92/42/EEC: η = ★★ |
| N. 0000000000 | |  | | | |
| 230 V ~ 50 Hz 120 W | | Qn = | | | D: |
|  Pmw = 6 bar T= 60 °C | | Pn = | | | NOx: |
|  Pms = 3 bar T= 90 °C | | C12-C22-C32-C42-C52-C62-C82 C12x-C32x-C42x-C52x-C62x-C82x | |     | |
| **** | | SRB: C12-C12x-C32-C32x-C42-C42x C52-C52x-C62-C62x | | Riello S.p.A. via Ing. Pilade Riello, 7 37045 Legnago (VR) - Italy | |



1. ΠΡΟΕΙΔΟΠΟΙΗΣΕΙΣ ΚΑΙ ΑΣΦΑΛΕΙΑ

- ⚠ Στην δημιουργία του λέβητα μας, δίνουμε ξεχωριστή προσοχή στις όλες τις λεπτομέρειες ώστε μπορούμε να προστατέψουμε και τον χρήστη και τον εγκαταστάτη από τα πιθανά ατυχήματα. Συμβουλευτείτε τεχνικό προσωπικό να αφιερώσουν την προσοχή τους στις ηλεκτρικές συνδέσεις μετά την κάθε χρήση του προϊόντος και περισσότερο στους σωλήνες από τους οποίους λείπει απομόνωση, οι οποίοι σε καμία περίπτωση δεν πρέπει να προεξέχουν από τους σφικτήρες ώστε να αποτρέψουν κάθε πιθανή επαφή με τα “ζωντανά” τμήματα του οδηγού.
- ⚠ Αυτό το εγχειρίδιο με τις οδηγίες είναι μέρος του προϊόντος: προσέξτε να είναι πάντα δίπλα στον λέβητα και αν αλλάξει ο ιδιοκτήτης ή ο χρήστης ή σε περίπτωση αλλαγής στην άλλη εγκατάσταση. Σε περίπτωση το εγχειρίδιο να καταστραφεί ή να χαθεί, ζητήστε ένα καινούργιο από την Τεχνική υπηρεσία από την περιοχή σας.
- ⚠ Την εγκατάσταση του καζάνι και όλες τις άλλες τεχνικές βοήθειες και συντήρηση μπορεί να εισπράξει μόνο το εξουσιοδοτημένο τεχνικό προσωπικό κατά τους ισχύον νόμους και τις συμπληρώσεις τους.
- ⚠ οι κανονικές συντηρήσεις του λέβητα πρέπει να γίνονται τουλάχιστον μια φορά τον χρόνο και πρέπει να τους κλείσετε πρόωρα με την Τεχνική υπηρεσία.
- ⚠ Συνιστάται στον εγκαταστάτη να εκπαιδεύσει τον χρήστη την λειτουργία του λέβητα και τα βασικά μέτρα ασφάλειας.
- ⚠ Αυτός ο λέβητας επιτρέπεται να χρησιμοποιηθεί μόνο για σκοπούς για τους οποίους είναι σχεδιασμένο. Έχει αποκλειστεί κάθε ευθύνη της εταιρίας μέσα και έξω από το συμβόλαιο για τις ζημιές τις οποίες έχουν προκαλέσει άτομα, ζώα ή πράγματα, την λάθος εγκατάσταση, ανακριβής ρύθμιση, συντήρηση ή κατά την λανθασμένη χρήση.
- ⚠ Αυτό το μηχάνημα είναι για παραγωγή ζεστού νερού, και πρέπει να είναι συνδεδεμένο στην εγκατάσταση θέρμανσης και/ή στο δίκτυο για την διαχωρισμό ζεστού νερού χρήσης, εξαρτάται από τα χαρακτηριστικά του και την δύναμή του.
- ⚠ Μετά που θα βγάλετε την συσκευασία, ελέγξτε το περιεχόμενο να μη είναι χαλασμένο και να είναι πλήρες. Σε περίπτωση έλλειψης, επικοινωνήστε με τον πωλητή, από τον οποίο έχει αγοράσει το μηχάνημα.
- ⚠ Αγωγός βαλβίδας ασφάλειας πρέπει να είναι συνδεδεμένος με το κατάλληλο σύστημα συσσώρευσης και εξαερισμού. Η εταιρία παραγωγής δεν είναι υπεύθυνη για τις πιθανές βλάβες οι οποίες έχουν γίνει με την ενεργοποίηση της βαλβίδας ασφάλειας.!
- ⚠ Ασφαλιστικά συστήματα και συστήματα αυτόματης ρύθμισης του συστήματος κατά όλη την λειτουργία και την εγκατάσταση δεν πρέπει να αλλάζει ούτε ο παραγωγός ούτε ο προμηθευτής. Σε περίπτωση βλάβης και/ή λάθος λειτουργίας του μηχανήματος κλείστε το και μη προσπαθείτε να το φτιάξετε. Κατά την εγκατάσταση πρέπει να ενημερώσετε τον χρήστη τα εξής:
 - σε περίπτωση εκροής νερού πρέπει να κλείσει την εισροή του νερού και επείγον να ενημερώσει την Τεχνική υπηρεσία
 - **C.A.I.-MIX C.S.I.:** πρέπει να ελέγχεται τακτικά, στον πίνακα εντολών, εάν ανάβει η εικόνα . Αυτό το σύμβολο δείχνει ότι η πίεση στην εγκατάσταση δεν είναι σωστή. Σε αυτή την περίπτωση πρέπει να ξαναγεμίσετε την εγκατάσταση με το νερό όπως το λέει το κεφάλαιο “Λειτουργίες του λέβητα”
 - **R.A.I.-MIX R.S.I.:** καμία φορά πρέπει να ελέγχετε στον πίνακα εντολών αν η πίεση είναι μεταξύ 1 και 1,5 bar. Σε αυτή την περίπτωση πρέπει να ξαναγεμίσετε την εγκατάσταση με το νερό όπως το λέει το κεφάλαιο “Λειτουργίες του λέβητα”
 - σε περίπτωση προβλέψιμης μεγαλύτερης παύσης λειτουργίας του λέβητα είναι καλό να καλέσετε την τεχνική υπηρεσία η οποία θα κάνει τα εξής:
 - θα βάλει τον κεντρικό διακόπτη του μηχανήματος και των εγκαταστάσεων στην θέση “σβηστό”
 - θα κλείσει την βρύση για τον αέριο και το νερό, όπως και στην εγκατάσταση θέρμανσης (C.A.I.-MIX C.S.I.-R.A.I.-MIX R.S.I.) και στην εγκατάσταση νερού χρήσης (μόνο C.A.I.-MIX C.S.I.)
 - θα εκκενώσει και την εγκατάσταση θέρμανσης (C.A.I.-MIX C.S.I.-R.A.I.-MIX R.S.I.) και την εγκατάσταση νερού χρήσης (μόνο C.A.I.-MIX C.S.I.) εάν υπάρχει κίνδυνος παγώματος.

Λόγω ασφάλειας είναι καλό να θυμηθείτε:

- δεν συνιστάται η χρήση του λέβητα στα παιδιά χωρίς εποπτεία και στους ανίκανους
- είναι επικίνδυνο να ανάβεται ηλεκτρικές συσκευές και μηχανήματα όπως διακόπτες, οικιακές συσκευές και παρόμοια πράγματα εάν καταλάβετε την μυρωδιά του αερίου

ή καπναερίου. Σε περίπτωση εκροής αερίου χρειάζεται να αεριστεί ο χώρος ανοίγοντας τις πόρτες και τα παράθυρα, κλείστε την βρύση του αερίου και επείγον καλέσετε την Τεχνική υπηρεσία

- μη αγγίζετε τον λέβητα ξυπόλητοι και όταν το σώμα σας είναι βρεγμένο ή υγραμένο
- πέστε το πλήκτρο ώστε η θόνη δεν δείξει “- -” και  κλείστε την ηλεκτρική τροφοδότηση του λέβητα βάζοντας τον διπολικό διακόπτη στην θέση “κλειστό”, πριν κάθε καθαρισμό απαγορεύεται αλλαγή και προσαρμογή προστασίας συσκευών ή αξίων εγκαταστάσεων χωρίς άδεια ή οδηγίες του παραγωγού
- δεν πρέπει να τραβάτε, χωρίζετε, και στρεβλώνετε ηλεκτρικά καλώδια τα οποία βγαίνουν από τον λέβητα και όταν η ηλεκτρική τροφοδότηση είναι κλειστή. **τμήματα ασφάλειας για τα αέρια καπνού (μόνο για τα μοντέλα C.A.I. και R.A.I.):** ο λέβητας είναι εξοπλισμένος με το σύστημα εποπτείας σωστής αγωγής προϊόντων καύσης (θερμοστάτης αερίων καπνού) το οποίο σε περίπτωση βλάβης, μπλοκάρει την λειτουργία του λέβητα. Για την επιστροφή στην κανονική λειτουργία πατήστε το πλήκτρο . Εάν η βλάβη δεν έχει απομακρυνθεί καλέστε το ειδικό προσωπικό από την Τεχνική υπηρεσία. Το σύστημα για την εποπτεία σωστής αγωγής αερίων καπνού **δεν πρέπει σε καμία περίπτωση να είναι κλειστό**. Σε περίπτωση αλλαγής του συστήματος ή του καθαρισμού των τμημάτων του, πρέπει να χρησιμοποιούνται μόνο τα αυθεντικά ανταλλακτικά
- πρέπει να αποφεύγετε το βούλωμα ή την μείωση του ανοίγματος για τον εξαερισμό στους χώρους όπου βρίσκεται το μηχάνημα. **Μόνο για τα μοντέλα C.A.I. και R.A.I.:** τα ανοίγματα για τον εξαερισμό χρειάζονται για το καλό καύσιμο
- δεν πρέπει να αφήνεται χάρτινα κουτιά και άλλα φλεγόμενα πράγματα στον χώρο όπου έχει εγκατασταθεί το μηχάνημα
- η συσκευασία δεν πρέπει να είναι στην διάθεση των παιδιών
- μη χρησιμοποιείτε το μηχάνημα για άλλες χρήσεις εκτός εκείνων για τις οποίες είναι σχεδιασμένο
- μη αφήνεται αντικείμενα πάνω στον λέβητα
- μη τραβάτε, αποσυνδέετε και στρεβλώνετε ηλεκτρικά καλώδια τα οποία βγαίνουν έξω από τον λέβητα και όταν ο λέβητας είναι ξεχωρισμένος από την ηλεκτρική τροφοδότηση
- απαγορεύεται να αγγίζεται τα σφραγισμένα τμήματα.

2.

Η ΕΓΚΑΤΑΣΤΑΣΗ ΤΟΥ ΛΕΒΗΤΑ

Την εγκατάσταση του λέβητα μπορεί να κάνει μόνο εκπαιδευμένο προσωπικό. Ο λέβητας διαφέρει με τις επόμενες κατηγορίες:

| Μοντέλο | Τύπος | Κατηγορία | Δύναμη |
|------------|-------------------|-----------|--------|
| C.A.I. | Συνδυασμένος | B11BS | 24 kW |
| C.A.I. | Συνδυασμένος | B11BS | 28 kW |
| R.A.I. | Μόνο για θέρμανση | B11BS | 28 kW |
| MIX C.S.I. | Συνδυασμένος | C | 26 kW |
| MIX C.S.I. | Συνδυασμένος | C | 30 kW |
| MIX C.S.I. | Συνδυασμένος | C | 35 kW |
| MIX R.S.I. | Μόνο για θέρμανση | C | 30 kW |

Exclusive C.A.I. είναι ο λέβητας τύπου B11BS για την θέρμανση και παραγωγή νερού χρήσης. Αυτός ο τύπος δεν μπορεί να εγκατασταθεί στα υποδωμάτια, μπάνια ή όπου υπάρχουν ανοιχτά τζάκια λόγω ξεχωριστού συστήματος εισροής αέρα. **Exclusive R.A.I.** είναι επίτοιχος λέβητας τύπου B11BS για την θέρμανση. Αυτός ο τύπος μηχανήματος δεν μπορεί να εγκατασταθεί στα υποδωμάτια, μπάνια και όπου υπάρχουν ανοιχτές εστίες χωρίς ξεχωριστό αγωγό για τον αέρα. κάθε χώρο και δεν έχει κανένα περιορισμό σε σχέση με τον αερισμό και τον όγκο το χώρου.

Exclusive MIX C.S.I. είναι επίτοιχος λέβητας τύπου C για την θέρμανση και την παραγωγή ζεστού νερού χρήσης. **Exclusive MIX R.S.I.** επίτοιχος λέβητας τύπου C ο οποίος μπορεί να λειτουργεί σε διάφορες συνθήκες:

- **ΦΑΣΗ Α:** μόνο για θέρμανση. Ο λέβητας δεν παράγει νερό χρήσης
- **ΦΑΣΗ Β:** μόνο θέρμανση με τον συνδεδεμένο εξωτερικό θερμοσίφωνα το οποίο διευθύνει ο θερμοστάτης για την ετοιμασία ζεστού νερού χρήσης
- **ΦΑΣΗ C:** μόνο για θέρμανση με τον συνδεδεμένο εξωτερικό θερμοσίφωνα (το κιτ εργαλείων έρχεται με την ζήτηση), τα οποία διευθύνει το αισθητήριο για την προετοιμασία ζεστού νερού χρήσης. Αν συνδέετε τον θερμοσίφωνα το οποίο δεν έχει παράγει η εταιρία μας ελέγξτε αν έχει χρησιμοποιημένο NTC αισθητήριο τάσης των εξής χαρακτηριστικών: 10 kOhm στους 25°C, B 3435 ±1%.

Από το επιλεγμένο είδος της εγκατάστασης, χρειάζεται να βάλετε τον παράμετρο “τρόπος χρήσης”. Για την περιγραφή των παραμέτρων και τον τρόπο εγκατάστασης των κοιτάξετε την

σελίδα. 106.

Αυτό το είδος του μηχανήματος μπορεί να εγκατασταθεί σε κάθε χώρο και δεν έχει κανένα περιορισμό σε σχέση με τον αερισμό και τον όγκο του χώρου.

Από το χρησιμοποιημένο αγωγό καπνού διαφέρουν οι εξής κατηγορίες C12,C12x; C22; C32,C32x; C42,C42x; C52,C52x (μόνο 26kW και 30kW); C62,C62x; C82,C82x.

Ο λέβητας μπορεί να εγκατασταθεί κατά τους ισχύον τοπικούς νόμους.

Όστε να το τοποθετήσετε σωστά τον λέβητα είναι αναγκαίο να προσέξουμε ότι:

- δεν πρέπει να εγκατασταθεί επάνω σε οποιαδήποτε συσκευή μαγειρέματος
- πρέπει να σέβονται κατά κανόνες αναγκαίες αποστάσεις για την πρόσβαση της εσωτερικότητας του λέβητα κατά την συντήρηση και λιγότερο 2,5 εκ από κάθε πλευρά και 20 εκ κάτω από το μηχάνημα
- απαγορεύεται να αφήνετε φλεγόμενα αντικείμενα στον χώρο όπου βρίσκεται ο λέβητας
- τμήματα ευαίσθητα στην ζέση (π.χ. ξύλο) πρέπει να είναι κατάλληλα απομονωμένα.

Ο λέβητας παραδίδεται στην σειρά με την στήριξη και τον πίνακα με σχεδιάγραμμα για την προετοιμασία της εγκατάστασης (πίνακας 2). Για την εγκατάσταση κάντε τα εξής:

- ενισχύστε τον πίνακα για την στήριξη του λέβητα (F) με το σχεδιάγραμμα για την προετοιμασία της εγκατάστασης (G) στον τοίχο, και με την βοήθεια της νήμα της στάθμης να είναι ίσιος
- σημειώστε 4 τρύπες (Ø 6 mm) για την ενίσχυση του πίνακα για την στήριξη του λέβητα (F) και 2 τρύπες (Ø 4 mm) για την ενίσχυση του σχεδιαγράμματος για την προετοιμασία της εγκατάστασης (G)
- ελέγξτε όλα τα μέτρα και κάντε τρύπες στον τοίχο με το τρυπητήρι και με το τρυπάνι με αναφερόμενες διαστάσεις
- ενισχύστε τον πίνακα με το σχεδιάγραμμα στον τοίχο με την βοήθεια των εργαλείων από το κιτ
- συνδέστε το νερό και τον αέριο.

Όταν έχετε εγκατασταθεί τον λέβητα μπορείτε να απομακρύνετε βίδες D₁ (πίνακας 3a). Μετά το τέλος της εγκατάστασης του λέβητα και σύνδεσης του στο δίκτυο νερού και αερίου βάλτε το καπάκι και συνδέσεις έτσι ώστε οι γάντζοι του καπάκι πιαστούν για τα στρογγυλές τρύπες στο κάτω μέρος του λέβητα (A-B, πίνακας 3b). Ενισχύστε το καπάκι στις συνδέσεις με την βίδα C (πίνακας 3c) η οποία βρίσκεται στην σακούλα με τα αρχεία του λέβητα.

3.

ΟΙ ΣΥΝΔΕΣΜΟΙ ΝΕΡΟΥ

Η θέση και οι διαστάσεις των συνδέσεων για το νερό βρίσκονται στον πίνακα 2:

| | |
|---|------|
| A - επιστροφή του νερού για την θέρμανση | 3/4" |
| B - πίεση του νερού για την θέρμανση | 3/4" |
| C - σύνδεσμος αερίου | 3/4" |
| D - έξοδος νερού χρήσης (μόνο C.A.I.-MIX C.S.I.) | 1/2" |
| E - είσοδος νερού χρήσης (μόνο C.A.I.-MIX C.S.I.) | 1/2" |

F - πίνακας για την στήριξη του λέβητα

G - σχεδιάγραμμα για την προετοιμασία εγκατάστασης

Εάν η σκληρότητα του νερού είναι μεγαλύτερη από 28° Fr, τότε συνιστάται η χρήση του μαλακτικού ώστε να αποτρέψετε κάθε κατακάθι αλάτων.

4.

ΣΥΝΔΕΣΗ ΑΕΡΙΟΥ

Πριν την σύνδεση του μηχανήματος στον δίκτυο αερίου, ελέγξτε:

- εάν έχουν σεβαστεί οι ισχύων κανόνες
- εάν το είδος του αερίου κάνει στο μηχάνημα για το οποίο είναι προγραμματισμένο
- εάν οι σωλήνες είναι καθαροί.

Προβλέψαμε την εξωτερική εγκατάσταση των σωλήνων αερίου. Εάν ο σωλήνας πηγαίνει μέσα από τον τοίχο, πρέπει να πάει μέσα της μεσαίας τρύπας στον κάτω μέρος του διαγράμματος. Συνιστάται να βάλετε το φίλτρο στον σωλήνα του αερίου με σχετικές διαστάσεις εάν στον αέριο υπάρχουν σκληρά μόρια. Μετά την εγκατάσταση πρέπει να ελέγξετε την σύνδεση όλων των συνδέσεων όπως το διατάζουν οι κανόνες για την εγκατάσταση.

5.

ΣΥΝΔΕΣΕΙΣ ΤΟΥ ΡΕΥΜΑΤΟΣ

Για να πλησιάσετε τα ηλεκτρικά τμήματα κάντε εξής:

- ανοίξτε τις βαλβίδες για την ενίσχυση του καπάκι των συνδέσεων (C, πίνακας 3c)
- βγάλτε το καπάκι από την θέση του τραβώντας το προς τον εαυτό σας (A-B) (πίνακας 4a)
- βγάλτε την κάπα ανοίγοντας την βαλβίδα για την ενίσχυση (D)

(πίνακας 3a)

- σηκώστε τον πίνακα εντολών και μετά γυρίστε την προς τα εμπρός

- ανοίξτε τα καπάκια σφικτήρων τάξης γυρίζοντας τα σε κατεύθυνση του βελάκι (πίνακας 4b: E συνδετήρες υψηλής τάσης 230 V; F συνδετήρες χαμηλής τάσης; G συνδετήρας αισθητηρίου του θερμοσίφωνα, μόνο MIX R.S.I.-R.A.I.).

Συνδέστε το στο ηλεκτρικό δίκτυο μέσο τον διακόπτη ο οποίος σταματά όλες τις οδηγίες και οι οποίοι έχουν αποστάσεις της επαφής τουλάχιστον 3,5 mm (EN 60335-1, Κατηγορία III).

Το σύστημα λειτουργεί με την συνδυασμένη τάση 230 Volta/50 Hz, και έχει ηλεκτρική δύναμη των 85 W (C.A.I.-R.A.I.), 120 W (26kW MIX C.S.I.), 150 W (30kW MIX C.S.I.-MIX R.S.I.) και 160 W (35kW MIX C.S.I.), και είναι φτιαγμένο σύμφωνα με τον νόμο EN 60335-1. Είναι απαραίτητο να συνδέσετε το σύστημα στην ασφαλή σύνδεση σύμφωνα με τους νόμους. Επίσης συνιστάται να σέβεστε τις πολικές φάσεις μηδέν (L-N).

Ο λέβητας μπορεί να λειτουργεί με την τροφοδότηση φάση - μηδέν ή φάση - φάση. Για την τροφοδότηση που κολυμπά, δηλ. εκείνη του οποίου η πηγή δεν έχει αναφορική σύνδεση χρειάζεται να χρησιμοποιείτε απομονωτικό μετατροπέα με την δευτερεύουσα σύνδεση.

⚠ Οδηγός για την σύνδεση πρέπει να είναι τουλάχιστον μερικά εκατοστά μακρύτερος από άλλους.

⚠ Απαγορεύεται η χρήση σωλήνων για το αέριο και/ή νερό για την σύνδεση ηλεκτρικών συσκευών.

⚠ Ο παραγωγός δεν είναι υπεύθυνος για τις πιθανές ζημιές η οποίες έχουν γίνει λάθος σύνδεσης της εγκατάστασης.

Για την ηλεκτρική σύνδεση χρησιμοποιήστε το καλώδιο τροφοδότησης το οποίο έχει έρθει με το μηχάνημα.

Εξωτερικός θερμοστάτης και/ή χρονικός προγραμματιστής συνδέονται όπως δείχνει το σχεδιάγραμμα στην σελίδα 146.

Σε περίπτωση του καλωδίου τροφοδότησης, χρησιμοποιήστε το καλώδιο τύπου HAR H05V2V2-F, 3 x 0.75.

6.

ΓΕΜΙΣΜΑ ΚΑΙ ΑΔΕΙΑΣΜΑ ΕΓΚΑΤΑΣΤΑΣΗΣ

Μετά που θα συνδεθεί το νερό, μπορείτε να κάνετε γέμισμα της εγκατάστασης για την θέρμανση.

Αυτή την διαδικασία κάνετε μέχρι το μηχάνημα είναι ακόμα κρύο κάνοντας τα εξής:

- ανοίξτε με δύο έως τρία γυρίσματα την βαλβίδα αυτόματου εξαερισμού (A, πίνακας 5a και 5b);
- ελέγξτε αν η βρύση για το κρύο νερό είναι ανοιχτή (B, πίνακας 5a) (μόνο MIX C.S.I. - C.A.I.)
- ανοίξτε την βρύση για το γέμισμα (C, στον λέβητα κώδικα MIX C.S.I. - C.A.I., εξωτερικό κώδικα MIX R.S.I. - R.A.I.) μέχρι η πίεση στον μανόμετρο (D) είναι μεταξύ 1 και 1,5 bar (μπλε πεδίο) (πίνακας 5a και 5b).

Στο τέλος του γεμίματος κλείστε την βρύση για το γέμισμα. Ο λέβητας είναι εξοπλισμένος με αποτελεσματικό χωριστή του αέρα, οπότε δεν χρειάζεται καμία χειροποίητη επέμβαση. Ο καυστήρας ανάβει μόνο όταν η φάση τύπου εξαερισμού έχει τελειώσει.

ΑΝΑΦΟΡΑ (μόνο MIX C.S.I. - C.A.I.): αν και ο λέβητας είναι εξοπλισμένος με το μισό-αυτόματο σύστημα για το γέμισμα το πρώτο γέμισμα πρέπει να γίνει ανοίγοντας την βρύση C.

ΑΝΑΦΟΡΑ (μόνο MIX R.S.I. - R.A.I.): ο λέβητας δεν έχει βρύση χεριού για την γέμιση εγκατάστασης, φτιάξτε εξωτερική ή ελέγξτε αν ο εξωτερικός θερμοσίφωνα έχει βρύση.

Στην εκκένωση της εγκατάστασης κάντε τα εξής:

- σβήστε τον λέβητα
- συνδέστε τον πλαστικό σωλήνα το οποίο έρχεται με το κιτ, στην βαλβίδα αγωγής του λέβητα (E, πίνακας 5a και 5b)
- ανοίξτε την βαλβίδα χειροποίητα (E)
- εκκενώστε το νερό στα πιο χαμηλά σημεία της εγκατάστασης.

Εκκένωση εγκατάστασης χρήσης (μόνο MIX C.S.I. - C.A.I.)

Πάντα όποτε υπάρχει κίνδυνος παγώματος πρέπει να εκκενώστε νερό από την εγκατάσταση χρήσης:

- κλείστε την κεντρική βαλβίδα δικτύου υδραγωγού
- ανοίξτε όλες τις βρύσες ζεστού και κρύου νερού
- εκκενώστε το νερό από τα πιο χαμηλά σημεία της εγκατάστασης.

ΠΡΟΣΟΧΗ!

Εκκένωση ασφαλιστικής βαλβίδας (B) πρέπει να είναι συνδεδεμένη στο κατάλληλο σύστημα συσώρευσης. Δεν μπορείτε να ευθύνεται τον παραγωγό για τις πιθανές πλημύρες προσκαλεσμένες με την λειτουργία ασφαλιστικών βαλβίδων.

7. ΑΓΩΓΗ ΠΡΟΪΟΝΤΩΝ ΚΑΪΜΑΤΟΣ ΚΑΙ ΣΥΣΣΩΡΕΥΣΗ ΤΟΥ ΑΕΡΑ (C.A.I.-R.A.I.)

Ο λέβητας είναι εξοπλισμένος με το σύστημα εποπτείας σωστής αγωγής προϊόντων καψίματος - του θερμοστάτη αερίων καπνού (12, πίνακας 82a-82b σελίδα 135), το οποίο σε περίπτωση βλάβης μπλοκάρει την λειτουργία του λέβητα. Για την επιστροφή στην κανονική λειτουργία πατήστε το κουμπί . Εάν η βλάβη δεν έχει απομακρυνθεί καλέστε το ειδικό πρόσωπο από την Τεχνική Υπηρεσία.

- ⚠ Για την αγωγή προϊόντων καύσης ακολουθήστε τους ισχύον κανόνες.
- ⚠ Είναι απαραίτητη η χρήση των δύσκαμπτων σωλήνων, οι συνδέσεις μεταξύ των ορισμένων στοιχείων πρέπει να είναι ερμητικοί, και όλα τα στοιχεία συνδέσεων πρέπει να έχουν αντοχή στην ζέστη, υγρά και μηχανικές πιέσεις.
- ⚠ Η σύσταση για τον έλεγχο σωστής λειτουργίας αγωγής αερίων καπνού **δεν πρέπει σε καμία περίπτωση να είναι κλειστό**. Σε περίπτωση αλλαγής σύστασης ή τον βλαβών των τμημάτων της, πρέπει να χρησιμοποιούνται μόνο πρωτότυπα ανταλλακτικά.
- ⚠ Μη-απομονωμένες σωλήνες αγωγής είναι πιθανές πηγές κινδύνου.
- ⚠ Ανοίγματα για την αγωγή αέρα για την καύση πρέπει να είναι φτιαγμένα σε σχέση με τους ισχύον κανόνες.
- ⚠ Σε περίπτωση ύπαρξης των υγρών χρειάζεται να απομονώσετε τον σωλήνα αγωγής.
- ⚠ Στον πίνακα 6b βρίσκεται η κάτωψη στον λέβητα από την υποχρεωτική απόσταση οσι σωλήνα αγωγής από τον πίνακα του λέβητα

7. ΑΓΩΓΗ ΠΡΟΪΟΝΤΩΝ ΚΑΪΜΑΤΟΣ ΚΑΙ ΣΥΣΣΩΡΕΥΣΗ ΤΟΥ ΑΕΡΑ (MIX C.S.I.-MIX R.S.I.)

ΠΙΘΑΝΕΣ ΣΥΝΘΕΣΕΙΣ ΑΓΩΓΗΣ (πίνακας 7)

- C12** Συγκεντρωμένοι αγωγοί στον τοίχο. Οι σωλήνες μπορούν να πάνε ξεχωριστά από τον λέβητα, αλλά η έξοδος τους πρέπει να είναι συγκεντρωμένοι ή οι σωλήνες πρέπει να είναι πολύ προσεκτικά εκθετιμένοι στις παρόμοιες επιδράσεις του αέρα (απόσταση μέχρι 50 εκ).
- C22** Συγκεντρωμένος αγωγός στο κοινό καπνοδόχο (εισορή στο ίδιο καπνοδόχο).
- C32** Συγκεντρωμένος αγωγός στην στέγη. Έξοδος όπως το C12.
- C42** Αγωγή και εισορή στους ξεχωριστούς κοινούς καπνοδόχους, αλλά εκθετημένοι στις παρόμοιες επιδράσεις του αέρα.
- C52** Αγωγή και εισορή ξεχωριστά στον τοίχο ή στην στέγη αλλά σε χώρους με διαφορετική πίεση. Αγωγή και εισορή δεν πρέπει ποτέ να είναι τοποθετημένοι σε απέναντι τοίχους.
- C62** Αγωγή και εισορή είναι φτιαγμένοι από τους εμπορικούς σωλήνες με πιστοποιητικό (1856/1).
- C82** Αγωγή στους ξεχωριστούς ή κοινούς καπνοδόχους και η εισορή στον τοίχο.

Για την αγωγή προϊόντων καύσης ακολουθήστε τους ισχύον κανόνες.

Ο λέβητας παραδίδεται χωρίς το κιτ για την αγωγή καπνού/ συσσώρευση αέρα, γιατί μπορείτε να χρησιμοποιήσετε εργαλεία για τις συσκευές με το κλειστό καυστήρα και τον αναγκαίο εξαερισμό ο οποίος κάνει καλύτερα στις ανάγκες της εγκατάστασης. Για την αγωγή καπνών και για την εισορή καθαρού αέρα πρέπει να χρησιμοποιήσετε τους δικούς μας πρωτότυπους σωλήνες και η εγκατάσταση πρέπει να γίνει κατά οδηγίες οι οποίες βρίσκονται μαζί με το κιτ για τους αγωγούς αερίων. Σε ένα καπνοδόχο μπορείτε να συνδέσετε περισσότερες εγκαταστάσεις μόνο αν όλα τα συστήματα του καυστήρα είναι με κλειστό θάλαμο καύσης. Ο λέβητας είναι το μηχάνημα τύπου C (με το κλειστό θάλαμο για την καύση), και για αυτόν τον λόγο πρέπει να έχει αγωγό ασφάλειας και συσσωρευτή καθαρού αέρα για την καύση, οι οποίοι μπαίνουν στον ελεύθερο χώρο και χωρίς των οποίων δεν μπορεί να λειτουργήσει το μηχάνημα.

COAXIAL ΑΓΩΓΟΣ (ø 60-100)

Coaxial αγωγοί μπορούν να πηγαίνουν στην καλύτερη κατεύθυνση κατά τις ανάγκες της εγκατάστασης, και περισσότερη προσοχή πρέπει να δώσετε στην εξωτερική θερμοκρασία και μήκος του σωλήνα.

Κοιτάξτε το σχεδιάγραμμα ώστε να μπορείτε να καταλάβετε αν χρειάζεται ή όχι ο συσσωρευτής των υγρών.

| ΜΕΓΙΣΤΟ ΜΗΚΟΣ COAXIAL ΑΓΩΓΟΙ ø 60-100 (m) | | ΠΤΩΣΗ ΠΙΕΣΗΣ (m) | |
|--|------|------------------|------------|
| | | ΓΟΝΑΤΟ 45° | ΓΟΝΑΤΟ 90° |
| 26 MIX C.S.I. | 3,40 | 1,3 | 1,6 |
| 30 MIX C.S.I. | 3,40 | | |
| 30 MIX R.S.I. | 3,40 | | |
| 35 MIX C.S.I. | 2 | | |

- ⚠ Ο λέβητας λειτουργεί στην θερμοκρασία χαμηλότερη από 50 °C (π.χ. με το εξωτερικό αισθητήριο), το μεγαλύτερο επιτρεπτό μήκος πρέπει να είναι περιορισμένο για 1 μέτρο.
- ⚠ Ο σωλήνας για την αγωγή καπνού πρέπει να έχει κλίση από 1% προς το καζάνι συμπύκνωσης.
- ⚠ Το καζάνι συμπύκνωσης μπαίνει στον σωλήνα αγωγής καπνού στην απόσταση των 0,85 m από το καζάνι. Ο σιφώνας του καζάνι συμπύκνωσης πρέπει να συνδεθεί με την αγωγή άσπρου βρομόμερων.
- ⚠ Μη απομονωμένοι σωλήνες καπνού είναι πηγή κινδύνου.
- ⚠ Ο λέβητας αυτόματα προσαρμόζεται στον εξαερισμό εξαρτώμενο από το είδος της εγκατάστασης και του μήκος του σωλήνα. Σε καμία περίπτωση μη κλείνεται τον σωλήνα για την εισορή καθαρού αέρα.

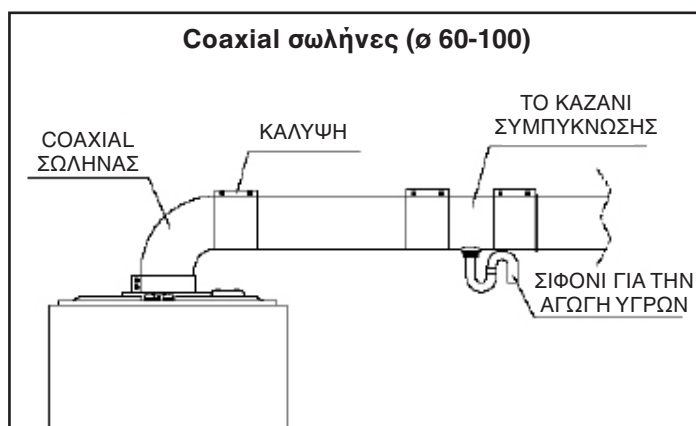

πίνακας 8

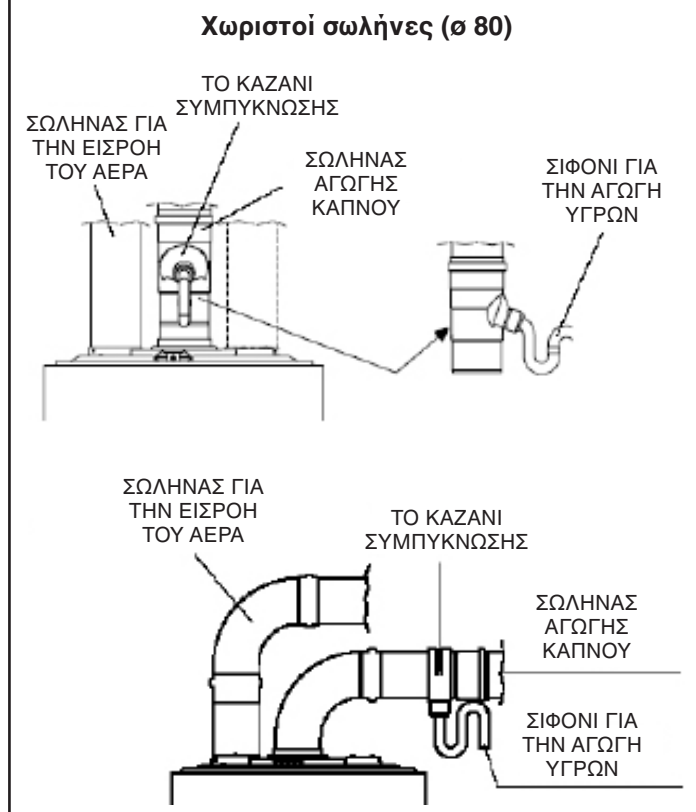

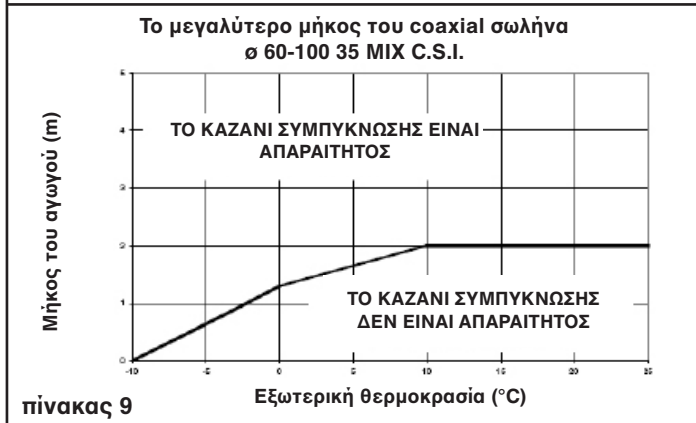
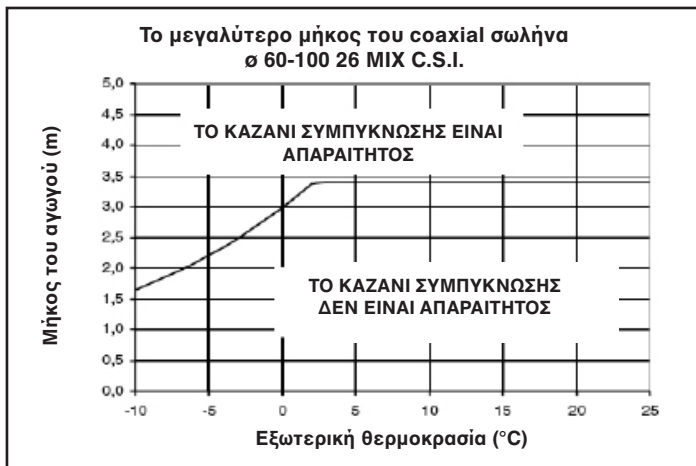

ΞΕΧΩΡΙΣΤΟΙ ΣΩΛΗΝΕΣ (ø 80)

Ξεχωριστοί σωλήνες μπορούν να είναι τοποθετημένοι κατά τις ανάγκες τις εγκατάστασης, αλλά πρέπει ιδιαίτερα να προσέξετε την θερμοκρασία του μέρους εγκατάστασης και το μήκος των σωλήνων αγωγής αερίων. Κατά την εγκατάσταση ακολουθήστε τις οδηγίες οι οποίες βρίσκονται με τα εργαλεία.

| ΤΟ ΜΕΓΑΛΥΤΕΡΟ ΜΕΡΟΣ ΙΣΙΩΝ ΞΕΧΩΡΙΣΤΩΝ ΣΩΛΗΝΩΝ (ø 80) (m) | | ΠΤΩΣΗ ΠΙΕΣΗΣ (m) | |
|---|---------|------------------|------------|
| | | ΓΟΝΑΤΟ 45° | ΓΟΝΑΤΟ 90° |
| 26 MIX C.S.I. | 15 + 15 | 1 | 1,5 |
| 30 MIX C.S.I. | 14 + 14 | | |
| 30 MIX R.S.I. | 14 + 14 | | |
| 35 MIX C.S.I. | 6 + 6 | | |

Σε περίπτωση εγκατάστασης με την εξωτερική αγωγή, για τον προϋπολογισμό μεγαλύτερου μήκους που επιτρέπεται χωρίς το καζάνι συμπύκνωσης, έχετε στην υπ' όψη σας την εξωτερική θερμοκρασία αντί την θερμοκρασία του μέρους εγκατάστασης του λέβητα.

Σε περίπτωση λειτουργίας στις χαμηλότερες θερμοκρασίες από τους 50°C (π.χ. στις εγκαταστάσεις με το εξωτερικό αισθητήριο) μεγαλύτερου μήκους που επιτρέπεται χωρίς το καζάνι συμπύκνωσης πρέπει να την περικόψετε για 0,85 μ.

⚠ Το καζάνι συμπύκνωσης μπαίνει στους σωλήνες αγωγής αερίων, στην απόσταση των 0,85 μ από τον λέβητα. Το σιφόνι του καζάνι συμπύκνωσης συνδέστε στην αγωγή άσπρων νερών.

⚠ Ο σωλήνας αγωγής καπνών πρέπει να έχουν την κλίση των 1% προς το καζάνι συμπύκνωσης.

⚠ Ο λέβητας αυτόματα προσαρμόζει τον εξαερισμό σύμφωνα με είδος εγκατάστασης και μήκος του σωλήνα. Μη κλείνετε με κανένα τρόπο τους σωλήνες.

⚠ Εάν το μήκος του σωλήνα είναι διαφορετικό από εκείνο το οποίο αναφέρεται στον σχεδιάγραμμα:

- ⚠ - για μοντέλο 26 MIX C.S.I., το σύνολο μήκους σωλήνα εισροής και σωλήνα αγωγής πρέπει να είναι μικρότερο από 30 μ, αλλά το μήκος ενός μόνο σωλήνα δεν πρέπει να είναι μεγαλύτερο από 18 μ
- για μοντέλο 30 MIX C.S.I. - MIX R.S.I., το σύνολο μήκους σωλήνα εισροής και σωλήνα αγωγής πρέπει να είναι μικρότερο από 28 μ, αλλά το μήκος ενός μόνο σωλήνα δεν πρέπει να είναι μεγαλύτερο από 17 μ
- για μοντέλο 35 MIX C.S.I., το σύνολο μήκους σωλήνα εισροής και σωλήνα αγωγής πρέπει να είναι μικρότερο από 12 μ, αλλά το μήκος ενός μόνο σωλήνα δεν πρέπει να είναι μεγαλύτερο από 8 μ.

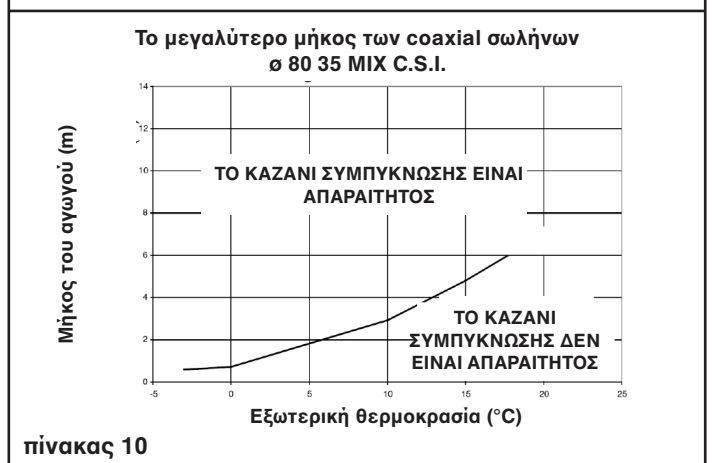
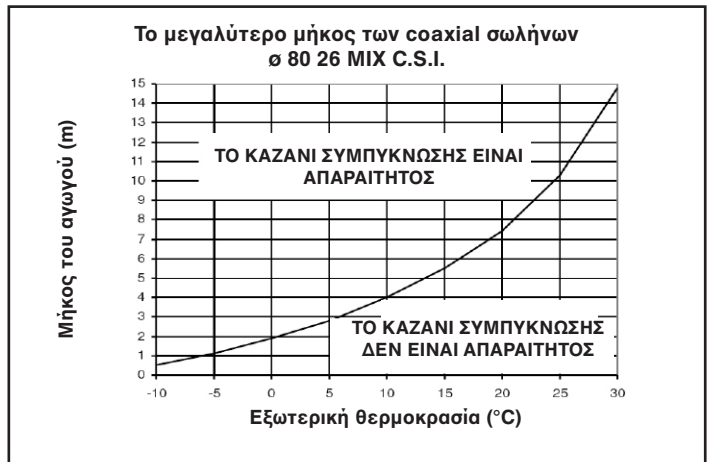

| | | C.A.I. 24kW | C.A.I. R.A.I. 28kW | MIX C.S.I. 26kW | MIX C.S.I. MIX R.S.I. 30kW | MIX C.S.I. 35kW |
|--|--------------------|----------------|--------------------------|--------------------|----------------------------------|--------------------|
| Ονομαστική θερμή ροή θέρμανσης/χρήσης λειτουργίας* (Hi) | kW | 26,70 | 31,30 | 28,80 | 33,20 | 37,80 |
| | kcal/h | 22.962 | 26.918 | 24.768 | 28.552 | 32.508 |
| Ονομαστική θερμή δύναμη θέρμανση/χρήσης λειτουργίας* | kW | 24,03 | 28,30 | 26,21 | 30,38 | 35,31 |
| | kcal/h | 20.666 | 24.334 | 22.539 | 26.125 | 30.362 |
| Χαμηλωμένη θερμή ροή θέρμανσης/χρήσης λειτουργίας (Hi) | kW | 8,30 | 10,70 | 8,50 | 9,95 | 9,95 |
| | kcal/h | 7.138 | 9.202 | 7.310 | 8.428 | 8.557 |
| Χαμηλωμένη θερμή δύναμη θέρμανσης | kW | 7,05 | 9,21 | 7,70 | 8,86 | 9,18 |
| | kcal/h | 6.060 | 7.923 | 6.623 | 7.619 | 7.898 |
| Χαμηλωμένη θερμή ροή χρήσης λειτουργίας* (Hi) | kW | 8,30 | 8,70 | 8,50 | 9,80 | 9,95 |
| | kcal/h | 7.138 | 7.482 | 7.310 | 8.428 | 8.557 |
| Χαμηλωμένη θερμή δύναμη χρήσης* | kW | 7,05 | 7,49 | 7,70 | 8,86 | 9,18 |
| | kcal/h | 6.060 | 6.442 | 6.623 | 7.619 | 7.898 |
| Χρησιμότητα Pn max - Pn min | % | 90,0-84,9 | 90,4-86,1 | 91,0-90,6 | 91,5-90,4 | 93,4-92,3 |
| Χρησιμότητα κώδικας 30% | % | 89,9 | 90,3 | 91,9 | 92,2 | 94,5 |
| Κατηγορία | | II2H3+ | II2H3+ | II2H3+ | II2H3+ | II2H3+ |
| Χώρα εγκατάστασης | | GR | GR | GR | GR | GR |
| Ηλεκτρική δύναμη | W | 85 | 85 | 120 | 150 | 160 |
| Τάση τροφοδότησης | V - Hz | 230-50 | 230-50 | 230-50 | 230-50 | 230-50 |
| Επίπεδο ασφάλειας | IP | X5D | X5D | X5D | X5D | X5D |
| Απώλειες στον καπνοδόχο και στην κάπα με την κλειστή φλογέρα % | | 0,07-0,80 | 0,07-0,80 | 0,80-0,07 | 0,80-0,07 | 0,80-0,07 |
| Λειτουργία θέρμανσης | | | | | | |
| Πίεση - θερμοκρασία max | bar | 3-90 | 3-90 | 3-90 | 3-90 | 3-90 |
| Χαμηλότερη πίεση για τις κανονικές λειτουργίες | bar | 0,25-0,45 | 0,25-0,45 | 0,25-0,45 | 0,25-0,45 | 0,25-0,45 |
| Πεδίο ρύθμισης θερμοκρασίας | °C | 40-80 | 40-80 | 40-80 | 40-80 | 40-80 |
| Αντλία: διαθέσιμο προμηθευτικό ύψος για την εγκατάσταση στην ροή από | mbar | 300 | 300 | 300 | 300 | 340 |
| | l/h | 1000 | 1000 | 1000 | 1000 | 1000 |
| Μεμβράνη επέκτασης κυπέλλων | l | 8 | 8 | 8 | 8 | 10 |
| Πριν-πίεση επέκτασης κυπέλλου (θέρμανση) | bar | 1 | 1 | 1 | 1 | 1 |
| Λειτουργία χρήσης* | | | | | | |
| Μεγαλύτερη πίεση | bar | 6 | 6 | 6 | 6 | 6 |
| Μικρότερη πίεση | bar | 0,15 | 0,15 | 0,15 | 0,15 | 0,15 |
| Συγκεκριμένη ροή προς το EN625 | l/min | - | - | 11,85 | 14 | - |
| Ποσότητα ζεστού νερού: Δt 30° C | l/min | 11,5 | 13,5 | - | - | 16,9 |
| Μικρότερη ροή νερού χρήσης | l/min | 2 | 2 | 2 | 2 | 2 |
| Πεδίο ρύθμισης θερμοκρασίας νερού χρήσης | °C | 35-60 | 35-60 | 35-60 | 35-60 | 35-60 |
| Ρυθμιστής ροής | l/min | 10 | 12 | 11 | 13 | 15 |
| Πίεση του αερίου | | | | | | |
| Ονομαστική πίεση φυσικού αερίου (G20) | mbar | 20 | 20 | 20 | 20 | 20 |
| Ονομαστική πίεση ρευστού αερίου UNP (G30/G31) | mbar | 28-30/37 | 28-30/37 | 28-30/37 | 28-30/37 | 28-30/37 |
| Συνδέσεις νερού και αερίου | | | | | | |
| Είσοδος - εξόδος θέρμανση | Ø | 3/4" | 3/4" | 3/4" | 3/4" | 3/4" |
| Είσοδος - εξόδος νερό χρήσης (MIX C.S.I. - C.A.I.) | Ø | 1/2" | 1/2" | 1/2" | 1/2" | 1/2" |
| Πίεση - επιστροφή νερού χρήσης (MIX R.S.I. - R.A.I.) | Ø | - | 3/4" | - | 3/4" | - |
| Είσοδος αερίου | Ø | 3/4" | 3/4" | 3/4" | 3/4" | 3/4" |
| Διαστάσεις του λέβητα | | | | | | |
| Ύψος | mm | 740 | 740 | 740 | 740 | 780 |
| Φάρδος | mm | 400 | 450 | 400 | 450 | 500 |
| Βάθος | mm | 332 | 332 | 332 | 332 | 332 |
| Βάρος του λέβητα | kg | 30 | 33 (C.A.I.) | 34 | 36 (MIX C.S.I.) | 43 |
| Βάρος του λέβητα | kg | - | 32 (R.A.I.) | - | 35 (MIX R.S.I.) | - |
| Χαρακτηριστικά του ανεμιστήρα | | | | | | |
| Περίσσειμα προμηθευτικού ύψους στους συγκεντρωμένους σωλήνες 0,85 m | mbar | - | - | 0,2 | 0,2 | 0,2 |
| Περίσσειμα προμηθευτικού ύψους χωρίς σωλήνες | mbar | - | - | 0,35 | 0,35 | 1,15 |
| Ροές (G20) | | | | | | |
| Ροή του αέρα | Nm ³ /h | 46,914 | 54,996 | 48,34 | 54,107 | 60,724 |
| Ροή των καπναερίων | Nm ³ /h | 49,591 | 58,135 | 51,23 | 57,44 | 64,515 |
| Ροή όγκου αέρων εκροής | gr/s | 16,92-15,01 | 19,84-17,98 | 17,45-10,24 | 19,54-13,64 | 21,93-13,17 |
| Σωλήνες αγωγής καπνού | | | | | | |
| Διαστάσεις | mm | 130 | 140 | - | - | - |
| Συγκεντρωμένοι σωλήνες για την αγωγή καπνού | | | | | | |
| Διαστάσεις | mm | - | - | 60-100 | 60-100 | 60-100 |
| Μεγαλύτερο μήκος | m | - | - | 3,40 | 3,40 | 2,00 |
| Απώλειες λόγω πρόσθεσης ενός γονάτου 90°/45° | m | - | - | 1,6/1,3 | 1,6/1,3 | 1,6/1,3 |
| Διαστάσεις τρύπας για το πέρασμα μέσα στον τοίχο | mm | - | - | 105 | 105 | 105 |
| Διαστάσεις | mm | - | - | 80-125 | 80-125 | 80-125 |
| Μεγαλύτερο μήκος | m | - | - | 7,6 | 7,6 | 4,2 |
| Απώλειες λόγω πρόσθεσης ενός γονάτου 90°/45° | m | - | - | 2,2/1,35 | 2,2/1,35 | 2,2/1,35 |
| Διαστάσεις τρύπας για το πέρασμα μέσα στον τοίχο | mm | - | - | 140 | 140 | 140 |
| Ξεχωριστοί σωλήνες για την αγωγή του καπνού | | | | | | |
| Διάσταση | mm | - | - | 80 | 80 | 80 |
| Μεγαλύτερο μήκος | m | - | - | 15+15 | 14+14 | 6+6 |
| Απώλειες λόγω πρόσθεσης ενός γονάτου 90°/45° | m | - | - | 1,5/1 | 1,5/1 | 1,5/1 |
| NOx | | | | | | |
| Μεγαλύτερες αξίες κατά την μεγαλύτερη και μικρότερη ροή με τον αέρα G20 ** | τάξη 3 | τάξη 2 | τάξη 2 | τάξη 2 | τάξη 3 | τάξη 3 |
| Μεγαλύτερο | | | | | | |
| CO s.a. χαμηλότερο από | p.p.m. | 100 | 130 | 100 | 90 | 90 |
| CO ₂ | % | 6,40 | 6,40 | 6,70 | 6,90 | 7,00 |
| NOx s.a. χαμηλότερο από | p.p.m. | 160 | 210 | 190 | 140 | 120 |
| Δt καπναερίων | °C | 113 | 106 | 133 | 132 | 116 |
| Χαμηλότερο | | | | | | |
| CO s.a. χαμηλότερο από | p.p.m. | 130 | 90 | 120 | 100 | 120 |
| CO ₂ | % | 2,23 | 2,40 | 3,35 | 2,90 | 3,05 |
| NOx s.a. χαμηλότερο από | p.p.m. | 100 | 150 | 140 | 110 | 100 |
| Δt καπναερίων | °C | 71 | 70 | 63 | 72 | 62 |

* Αξίες νερού χρήσης αναφέρονται μόνο για τα μοντέλα MIX C.S.I. - C.A.I.

** C.A.I. - R.A.I.: ελεγμένος με το Ø 130 (24kW), Ø 140 (28kW) - μήκος 0,5m - θερμοκρασία νερού 80-60°C.

** MIX C.S.I. - MIX R.S.I.: ο έλεγχος έχει γίνει με ξεχωριστούς σωλήνες Ø 60-100 - μήκους 0,85m - θερμοκρασία νερού 80-60°C.

10.

ΣΧΕΔΙΑΓΡΑΜΜΑΤΑ ΑΕΡΙΩΝ

| Παράμετροι | | Φυσικό αέριο (G20) | Υγραέριο | |
|--|-------------------------------|-----------------------|------------------------|-----------------|
| | | | Butan (G30) | Propan (G31) |
| C.A.I. - R.A.I. | | | | |
| Ο κάτω αριθμός του Wobbe (κώδικας 15°C-1013 mbar) | MJ/m ³ S | 45,67 | 80,58 | 70,69 |
| Κάτω θερμική δύναμη | MJ/m ³ S | 34,02 | 116,09 | 88 |
| | MJ/kgs | - | 45,65 | 46,34 |
| Ονομαστική πίεση τροφοδότησης | mbar (mm H ₂ O) | 20 (203,9) | 28-30 (285,5-305,9) | 37 (377,3) |
| Χαμηλότερη πίεση τροφοδότησης | mbar (mm H ₂ O) | 13,5 (137,7) | - | - |
| 24 kW | | | | |
| C.A.I. | | | | |
| Κεντρικός καυστήρας (12 άνοιγμα ροής) | Ø mm | 1,35 | 0,77 | 0,77 |
| Μεγαλύτερη ροή αερίου για την θέρμανση | Sm ³ /h kg/h | 2,82 - | - 2,10 | - 2,07 |
| Μεγαλύτερη ροή αερίου χρήσης | Sm ³ /h kg/h | 2,82 - | - 2,10 | - 2,07 |
| Χαμηλότερη ροή αερίου για την θέρμανση | Sm ³ /h kg/h | 0,88 - | - 0,65 | - 0,64 |
| Χαμηλότερη ροή του αερίου χρήσης | Sm ³ /h kg/h | 0,88 - | - 0,65 | - 0,64 |
| Μεγαλύτερη πίεση από την βαλβίδα για την θέρμανση | mbar mm H ₂ O | 11,88 120,33 | 28,00 285,52 | 36,00 367,10 |
| Μεγαλύτερη πίεση από την βαλβίδα χρήσης | mbar mm H ₂ O | 11,88 120,33 | 28,00 285,52 | 36,00 367,10 |
| Χαμηλότερη πίεση από την βαλβίδα για την θέρμανση | mbar mm H ₂ O | 1,30 13,26 | 3,10 31,61 | 4,00 40,79 |
| Χαμηλότερη πίεση από την βαλβίδα χρήσης | mbar mm H ₂ O | 1,30 13,26 | 3,10 31,61 | 4,00 40,79 |
| 28 kW | | | | |
| C.A.I. - R.A.I. | | | | |
| Κεντρικός καυστήρας (14 άνοιγμα ροής) | Ø mm | 1,3 | 0,77 | 0,77 |
| Μεγαλύτερη ροή αερίου για την θέρμανση | Sm ³ /h kg/h | 3,31 - | - 2,47 | - 2,43 |
| Μεγαλύτερη ροή αερίου χρήσης* | Sm ³ /h kg/h | 3,31 - | - 2,47 | - 2,43 |
| Χαμηλότερη ροή αερίου για την θέρμανση | Sm ³ /h kg/h | 1,13 - | - 0,84 | - 0,83 |
| Χαμηλότερη ροή του αερίου χρήσης* | Sm ³ /h kg/h | 0,92 - | - 0,69 | - 0,68 |
| Μεγαλύτερη πίεση από την βαλβίδα για την θέρμανση | mbar mm H ₂ O | 11,90 121,35 | 28,00 285,52 | 35,80 365,06 |
| Μεγαλύτερη πίεση από την βαλβίδα χρήσης* | mbar mm H ₂ O | 11,90 121,35 | 28,00 285,52 | 35,80 365,06 |
| Χαμηλότερη πίεση από την βαλβίδα για την θέρμανση | mbar mm H ₂ O | 1,50 15,30 | 3,80 38,75 | 5,30 54,05 |
| Χαμηλότερη πίεση από την βαλβίδα χρήσης* | mbar mm H ₂ O | 1,10 11,22 | 2,50 25,49 | 3,30 33,65 |

| Παράμετροι | | Φυσικό αέριο (G20) | Υγραέριο | |
|--|-----------------------|-----------------------|----------------|-----------------|
| | | | Butan (G30) | Propan (G31) |
| C.A.I. - R.A.I. | | | | |
| Ο κάτω αριθμός του Wobbe (κώδικας 15°C-1013 mbar) | MJ/m ³ S | 45,67 | 80,58 | 70,69 |
| Κάτω θερμή δύναμη | MJ/m ³ S | 34,02 | 116,09 | 88 |
| | MJ/kgS | - | 45,65 | 46,34 |
| Ονομαστική πίεση τροφοδότησης | mbar | 20 | 28-30 | 37 |
| | (mm H ₂ O) | (203,9) | (285,5-305,9) | (377,3) |
| Χαμηλότερη πίεση τροφοδότησης | mbar | 13,5 | - | - |
| | (mm H ₂ O) | (137,7) | - | - |
| 26 kW | | | | |
| MIX C.S.I. | | | | |
| Κεντρικός καυστήρας (13 άνοιγμα ροής) | Ø mm | 1,35 | 0,78 | 0,78 |
| Μεγαλύτερη ροή αερίου για την θέρμανση | Sm ³ /h | 3,05 | - | - |
| | kg/h | - | 2,27 | 2,24 |
| Μεγαλύτερη ροή αερίου χρήσης | Sm ³ /h | 3,05 | - | - |
| | kg/h | - | 2,27 | 2,24 |
| Χαμηλότερη ροή αερίου για την θέρμανση | Sm ³ /h | 0,90 | - | - |
| | kg/h | - | 0,67 | 0,66 |
| Χαμηλότερη ροή του αερίου χρήσης | Sm ³ /h | 0,90 | - | - |
| | kg/h | - | 0,67 | 0,66 |
| Μεγαλύτερη πίεση από την βαλβίδα για την θέρμανση | mbar | 10,60 | 27,90 | 35,50 |
| | mm H ₂ O | 108,09 | 284,50 | 362,00 |
| Μεγαλύτερη πίεση από την βαλβίδα χρήσης | mbar | 10,60 | 27,90 | 35,50 |
| | mm H ₂ O | 108,09 | 284,50 | 362,00 |
| Χαμηλότερη πίεση από την βαλβίδα για την θέρμανση | mbar | 1,10 | 2,60 | 3,60 |
| | mm H ₂ O | 11,22 | 26,51 | 36,71 |
| Χαμηλότερη πίεση από την βαλβίδα χρήσης | mbar | 1,10 | 2,60 | 3,60 |
| | mm H ₂ O | 11,22 | 26,51 | 36,71 |
| 30 kW | | | | |
| MIX C.S.I. - MIX R.S.I. | | | | |
| Κεντρικός καυστήρας (15 άνοιγμα ροής) | Ø mm | 1,35 | 0,76 | 0,76 |
| Μεγαλύτερη ροή αερίου για την θέρμανση | Sm ³ /h | 3,51 | - | - |
| | kg/h | - | 2,62 | 2,58 |
| Μεγαλύτερη ροή αερίου χρήσης* | Sm ³ /h | 3,51 | - | - |
| | kg/h | - | 2,62 | 2,58 |
| Χαμηλότερη ροή αερίου για την θέρμανση | Sm ³ /h | 1,04 | - | - |
| | kg/h | - | 0,77 | 0,76 |
| Χαμηλότερη ροή του αερίου χρήσης* | Sm ³ /h | 1,04 | - | - |
| | kg/h | - | 0,77 | 0,76 |
| Μεγαλύτερη πίεση από την βαλβίδα για την θέρμανση | mbar | 10,10 | 27,50 | 35,40 |
| | mm H ₂ O | 102,99 | 280,42 | 360,98 |
| Μεγαλύτερη πίεση από την βαλβίδα χρήσης* | mbar | 10,10 | 27,50 | 35,40 |
| | mm H ₂ O | 102,99 | 280,42 | 360,98 |
| Χαμηλότερη πίεση από την βαλβίδα για την θέρμανση | mbar | 1,00 | 2,80 | 3,60 |
| | mm H ₂ O | 10,20 | 28,55 | 36,71 |
| Χαμηλότερη πίεση από την βαλβίδα χρήσης* | mbar | 1,00 | 2,80 | 3,60 |
| | mm H ₂ O | 10,20 | 28,55 | 36,71 |
| 35 kW | | | | |
| MIX C.S.I. | | | | |
| Κεντρικός καυστήρας (16 άνοιγμα ροής) | Ø mm | 1,4 | 0,8 | 0,8 |
| Μεγαλύτερη ροή αερίου για την θέρμανση | Sm ³ /h | 4,00 | - | - |
| | kg/h | - | 2,98 | 2,94 |
| Μεγαλύτερη ροή αερίου χρήσης | Sm ³ /h | 4,00 | - | - |
| | kg/h | - | 2,98 | 2,94 |
| Χαμηλότερη ροή αερίου για την θέρμανση | Sm ³ /h | 1,05 | - | - |
| | kg/h | - | 0,78 | 0,77 |
| Χαμηλότερη ροή του αερίου χρήσης | Sm ³ /h | 1,05 | - | - |
| | kg/h | - | 0,78 | 0,77 |
| Μεγαλύτερη πίεση από την βαλβίδα για την θέρμανση | mbar | 9,60 | 27,30 | 35,40 |
| | mm H ₂ O | 97,89 | 278,38 | 360,98 |
| Μεγαλύτερη πίεση από την βαλβίδα χρήσης | mbar | 9,60 | 27,30 | 35,40 |
| | mm H ₂ O | 97,89 | 278,38 | 360,98 |
| Χαμηλότερη πίεση από την βαλβίδα για την θέρμανση | mbar | 0,70 | 2,10 | 2,80 |
| | mm H ₂ O | 7,14 | 21,41 | 28,55 |
| Χαμηλότερη πίεση από την βαλβίδα χρήσης | mbar | 0,70 | 2,10 | 2,80 |
| | mm H ₂ O | 7,14 | 21,41 | 28,55 |

Στους συνδυασμένους τύπους ο λέβητας παράγει ζεστό νερό για την θέρμανση και την χρήση.

Πίνακας εντολών (πίνακας 13) περιέχει βασικές λειτουργίες οι οποίες επιτρέπουν εποπτεία και διεύθυνση του.

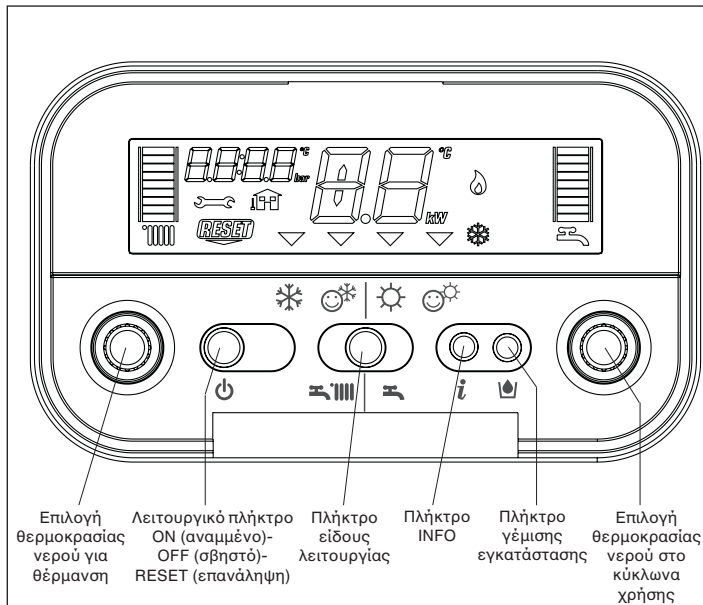

πίνακας 13

ΠΕΡΙΓΡΑΦΗ ΕΝΤΟΛΩΝ

Επιλογή θερμοκρασίας νερού για θέρμανση: διευκολύνει την εγκατάσταση αξίων θερμοκρασίας νερού για θέρμανση.

Επιλογή θερμοκρασίας νερού χρήσης: διευκολύνει την ηθελημένη εγκατάσταση αξίων θερμοκρασίας νερού χρήσης.

Πλήκτρο λειτουργίας:

- ON ο λέβητας τροφοδοτείται ηλεκτρικά και περιμένει την εντολή λειτουργίας (☀️/❄️)
- OFF ο λέβητας τροφοδοτείται ηλεκτρικά αλλά δεν είναι έτοιμος για την λειτουργία
- RESET διευκολύνει την ρύθμιση ξανά μετά κάποια βλάβη στην λειτουργία του.

Πλήκτρο είδος λειτουργίας: διευκολύνει επιλογή του πιο κατάλληλου είδους λειτουργίας κατά τις ανάγκες (❄️ χειμώνας - ☀️/☺️ χειμώνας comfort - ☀️ καλοκαίρι - ☺️ καλοκαίρι comfort).

Πλήκτρο info: επιτρέπει την ένδειξη των πληροφοριών κατά την σειρά για την λειτουργική κατάσταση του μηχανήματος.

Πλήκτρο γέμισης εγκατάστασης: πιέζοντας το κουμπί ο λέβητας αυτόματα θα γεμίσει την εγκατάσταση μέχρι να ανεβάσει την πίεση (μεταξύ 1 και 1,5 bar).

ΠΕΡΙΓΡΑΦΗ ΤΟΥ ΔΙΚΤΗ

- η κλίμακα θερμοκρασίας νερού για θέρμανση με την εικόνα λειτουργίας θέρμανση
- η κλίμακα θερμοκρασίας νερού χρήσης με την εικόνα λειτουργία χρήσης
- εικόνα βλάβης (τις λεπτομέρειες διαβάστε στην σελίδα 99)
- εικόνα αναγκαία η επανάληψη (τις λεπτομέρειες διαβάστε στην σελίδα 99)
- αξία πίεσης
- εικόνα σύνδεσης εξωτερικού αισθητηρίου
- θερμοκρασία θέρμανσης/χρήσης νερού ή
- βλάβη στην λειτουργία (πρ. 10 - έλλειψη φλόγας)
- δείκτης επιλογής είδους λειτουργίας (την βάζετε κατά την επιλεγμένο είδος λειτουργίας: ❄️ χειμώνας - ☺️ χειμώνας comfort - ☀️ καλοκαίρι - ☺️ καλοκαίρι comfort)
- εικόνα λειτουργίας του καυστήρα
- εικόνα ενεργής λειτουργίας κατά την ψύξη
- εικόνα λειτουργίας γέμισης εγκατάστασης
- εικόνα χρειάζεται το γέμισμα

πίνακας 14

Έναυση του συστήματος

Για την έναυση του λέβητα χρειάζεται να:

- πλησιάσετε την βρύση του αερίου μέσα από τα κοψίματα στο καπάκι των συνδέσεων στο κάτω μέρος του λέβητα
- ανοίξετε την βρύση γυρίζοντας το χερούλι στην αντίθετη κατεύθυνση των δεικτών του ρολογιού (πίνακας 15)
- ανάψτε την ηλεκτρική τροφοδότηση του λέβητα.

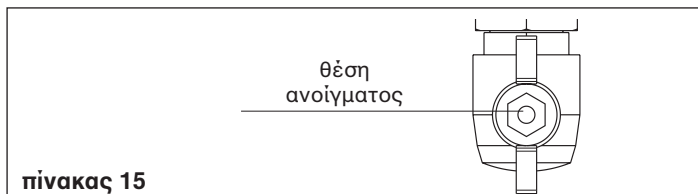

Στην έναυση ο λέβητας ξεκινάει με την σειρά ελέγχων, και στον δείκτη εμφανίζεται σειρά από νούμερα και γράμματα.

Αν ο έλεγχος έχει γίνει με επιτυχία, μετά των 4 δευτερολέπτων από το κλείσιμο του κύκλου, ο λέβητας είναι έτοιμος για λειτουργία.

Ο δείκτης είναι όπως τον δείχνει πίνακας 16.

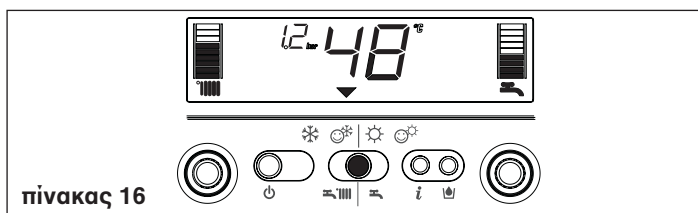

Αν ο έλεγχος δώσει αρνητικό αποτέλεσμα ο λέβητας δεν θα λειτουργεί, και στον δείκτη θα αναβοσβήνει νούμερο "0".

Σε αυτήν την περίπτωση πρέπει να καλέσετε την Τεχνική υπηρεσία.

- ⚠ Ο λέβητας ανάβει σε εκείνη λειτουργία στην οποία βρισκόταν πριν κλείσει: αν ο λέβητας βρισκόταν στην επιλογή λειτουργίας χειμώνας comfort όταν έκλεισε, τότε θα ανάψει στο χειμώνα comfort. Αν βρισκόταν στην θέση OFF (κλειστό) στο μεσαίο τμήμα του δείκτη θα είναι δυο τμήματα (πίνακας 17). Πιέστε το πλήκτρο λόγω της ενεργοποίησης λειτουργίας.

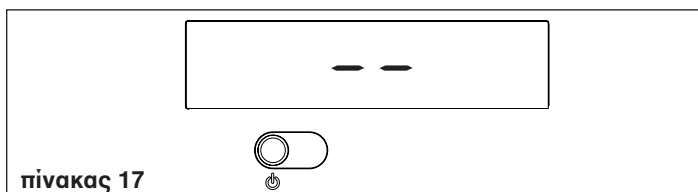

- πιέστε το πλήκτρο επιλογή λειτουργίας μέχρι ο δείκτης δεν βάλει την ηθελημένη λειτουργία , κατά τη επιλεγμένο τρόπο λειτουργίας.

- **ΧΕΙΜΩΝΑΣ** : με την επιλογή σε αυτήν την θέση ενεργοποιούνται λειτουργίες νερού για θέρμανση και νερού χρήσης. Σε αυτήν την θέση κώδικα θέρμανσης είναι ενεργή η λειτουργία S.A.R.A (βλέπε το κεφάλαιο "Λειτουργίες του λέβητα"). Στη παραγωγή ζεστού νερού χρήσης ο λέβητας έχει ενεργοποιήσει τον σταθεροποιητή της θερμοκρασίας και εγγυάται μόνιμη παραγωγή και στη χαμηλότερη κατανάλωση ή ήδη ζεσταμένου νερού εισροής. Σε αυτήν την περίπτωση αποφεύγονται η μετατροπές θερμοκρασίας λόγω έναυσης / κλήσης του καυστήρα.

- **ΧΕΙΜΩΝΑΣ COMFORT** : με την επιλογή σε αυτήν την θέση εκτός της παραδοσιακή λειτουργία θέρμανσης και ζεστού νερού χρήσης ενεργοποιείται και η λειτουργία της προηγούμενης θέρμανσης, η οποία εξασφαλίζει κράτηση ζεστού νερού στον μεταλλάκτη χρήση λόγω περιορισμού του χρόνου αναμονής κατά την ροή. Σε αυτήν την θέση είναι ενεργές οι λειτουργίες S.A.R.A. Booster και Προηγούμενη θέρμανση νερού χρήσης (βλέπε το κεφάλαιο "Λειτουργίες του λέβητα").

- **ΚΑΛΟΚΑΙΡΙ** : με την επιλογή σε αυτή την θέση ενεργοποιείται και η παραδοσιακή λειτουργία θέρμανσης μόνο νερού χρήσης.

- **ΚΑΛΟΚΑΙΡΙ COMFORT** : με την επιλογή σε αυτή την θέση ο λέβητας δίνει μόνο το ζεστό νερό χρήσης με την σταθεροποίηση θερμοκρασίας στην χαμηλή κατανάλωση. Η ιδανική εποχή του χρόνου ή για τις περιοχές στις οποίες το νερό από το δίκτυο νερού είναι ήδη ζεστό. Σε αυτές τις περιπτώσεις η θερμοκρασία ζεστού νερού το οποίο παράγει ο λέβητας μόνο με τις παραδοσιακές λειτουργίες (βλέπε ΚΑΛΟΚΑΙΡΙ και ΧΕΙΜΩΝΑΣ COMFORT) μπορεί να είναι ασταθής.

Ρύθμιση θερμοκρασίας νερού για την θέρμανση

Γυρίζοντας την επιλογή **A** (πίνακας 18), μετά που η επιλογή

λειτουργίας είναι στο χειμώνα ή χειμώνα comfort , μπορεί να είναι στη θερμοκρασία νερού για την θέρμανση.

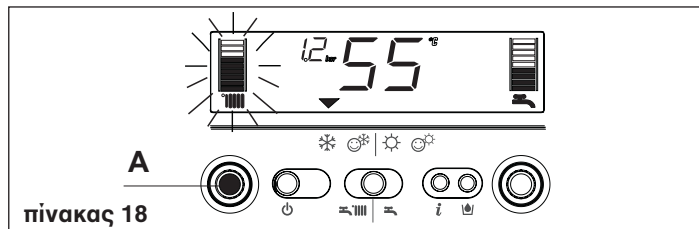

Γυρίζοντας στην κατεύθυνση δεικτών του ρολογιού η θερμοκρασία ανεβαίνει, και αντίθετα κατεβαίνει. Τα τμήματα της γραφικής κολόνας ανάβουν (κάθε 5°C) όπως ανεβαίνει η θερμοκρασία. Στον δείκτη εμφανίζονται ηθελημένη αξία θερμοκρασίας. Όταν με την επιλογή θερμοκρασίας νερού για την θέρμανση μπαίνει στην περιοχή ρύθμισης S.A.R.A. (από 55 μέχρι 65 °C), Αναβοσβήνουν τα σύμβολα και η κατάλληλη κλίμακα. Για τις λεπτομέρειες λειτουργίας S.A.R.A. διαβάστε στην σελίδα 99. Στον δείκτη φαίνονται αξίες ηθελημένης θερμοκρασίας.

Ρύθμιση θερμοκρασίας νερού για την θέρμανση με το εξωτερικό αισθητήριο

Όταν είναι ενσωματωμένο εξωτερικό αισθητήριο, η αξία θερμοκρασίας στην έξοδο ορίζει το αυτόματο σύστημα, ασφαλίζοντας η θερμοκρασία του χώρου να προσαρμοστεί γρήγορα στις αλλαγές εξωτερικής θερμοκρασίας. Η κολόνα έχει μόνο ένα μεσαίο τμήμα φωτισμένο (πίνακας 19).

Αν θέλετε να αλλάξετε την αξία της θερμοκρασίας αυξάνοντας τις ή μικραίνοντας σε αντίθεση με εκείνη την οποία έχει μετρήσει η ηλεκτρονική κάρτα, αυτό μπορείτε να κάνετε γυρίζοντας τη επιλογή θερμοκρασίας νερού για την θέρμανση: γυρίζοντας την στην κατεύθυνση δεικτών του ρολογιού η θερμοκρασία ανεβαίνει και αντίθετα κατεβαίνει. Τα τμήματα γραφικής κολόνας φωτίζεται (1τμήμα για κάθε επίπεδο της άνεσης), είναι πιθανή η αλλαγή μεταξύ - 5 και + 5 επίπεδα άνεσης (πίνακας 19).

Όταν επιλέγεται το επίπεδο άνεσης στον χώρο των σημάτων στον δείκτη φαίνεται το επίπεδο ηθελημένης άνεσης και στην κολόνα κατάλληλο τμήμα (πίνακας 20).

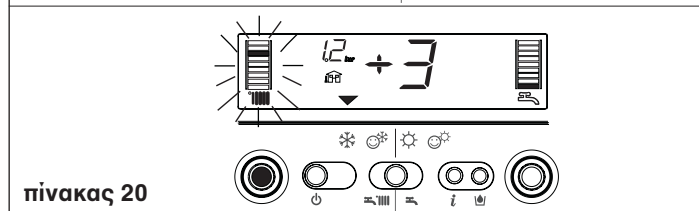
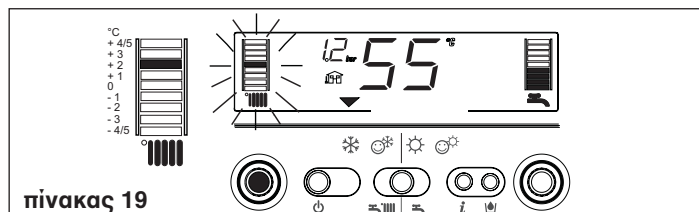

Ρύθμιση θερμοκρασίας νερού χρήσης

Για την ρύθμιση θερμοκρασίας νερού χρήσης γυρίστε την επιλογή **B** (πίνακας 21) στην κατεύθυνση δεικτών του ρολογιού η θερμοκρασία ανεβαίνει και αντίθετα κατεβαίνει. Τα τμήματα γραφικής κολόνας φωτίζονται με την ανάβαση της θερμοκρασίας (κάθε 3°C).

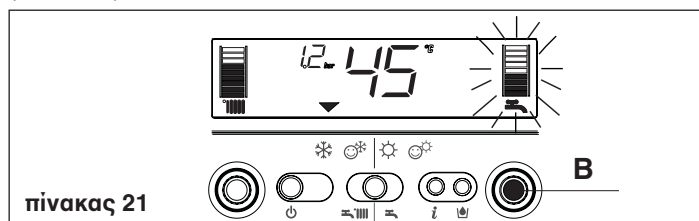

Στον δείκτη φαίνεται η ηθελημένη αξία θερμοκρασίας. Κατά την επιλογή της θερμοκρασίας είτε νερού για θέρμανση είτε χρήσης, στον δείκτη φαίνονται αξίες θερμοκρασίας την οποία ρυθμίζουμε. Μετά το τέλος της επιλογής, μετά τις περίπου 4 δευτερόλεπτα θα απομνημονευθεί η αλλαγή, και στον δείκτη ξανά θα εμφανιστεί η θερμοκρασία που βγαίνει, και την οποία μετράει το αισθητήριο.

Ρύθμιση λέβητα στην λειτουργία

Βάλτε τον θερμοστάτη του δωματίου στην ηθελημένη θερμοκρασία (γύρω στους 20 °C). Αν χρειάζεται το ζέσταμα ο λέβητας θα ενεργοποιηθεί και στον πίνακα θα εμφανιστεί η εικόνα (πίνακας 22). Ο λέβητας θα λειτουργεί μέχρι να φτάσει την ηθελημένη θερμοκρασία και μετά θα περάσει στην φάση ησυχίας, έτοιμος για την λειτουργία. Σε περίπτωση ότι στο ξεκίνημα να εμφανιστούν βλάβες ο λέβητας θα “σταματήσει λόγο βλάβης”. Στο δείκτη θα κλείσει φλόγα και θα δείξει τον κώδικα βλάβης και επιγραφή (πίνακας 23). Για την περιγραφή και τρόπο απομάκρυνσης βλάβης κοιτάξετε το κεφάλαιο “Βλάβες”.



πίνακας 22

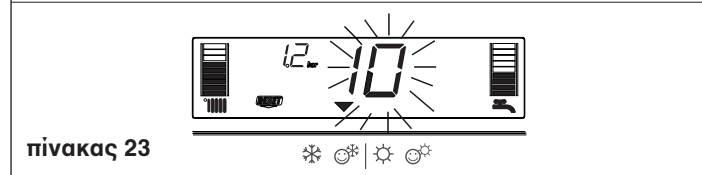

πίνακας 23

Κλείσιμο

Κλείσιμο για το μικρότερο χρονικό διάστημα

Σε περίπτωση μικρότερης απουσίας πιέστε το πλήκτρο για το κλείσιμο του λέβητα. Στο δείκτη στην μεσαία περιοχή φαίνονται δυο τμήματα (πίνακας 17). Έτσι παραμένει ανοιχτή η ηλεκτρική τροφοδότηση και η τροφοδότηση με τον αέριο και ο λέβητας θα είναι προστατευμένος με τα συστήματα:

- κατά την ψύξη (πίνακας 24): όταν η θερμοκρασία νερού στον λέβητα πέσει κάτω από το όριο ασφάλειας ενεργοποιείτε η αντλία κυκλοφορίας και ο καυστήρας της χαμηλότερης δύναμης ώστε να ανεβάσει την θερμοκρασία στο ασφαλές όριο (35 °C). Στον δείκτη φωτίζεται το σύμβολο.



πίνακας 24

- κατά την παύση λειτουργίας αντλία κυκλοφορίας: κάθε 24 ώρες γίνεται ένας κύκλος λειτουργίας.

Κλείσιμο για το μακρότερο χρονικό διάστημα

Σε περίπτωση μακρότερης απουσίας πιέστε το πλήκτρο για το κλείσιμο του λέβητα (πίνακας 17). Στον δείκτη φαίνονται δυο τμήματα. Βάλτε τον κεντρικό διακόπτη στην θέση “κλειστό”. Μετά, γυρίζοντας στην κατεύθυνση αντίθετη των δεικτών του ρολογιού κλείστε την βρύση αερίου η οποία βρίσκεται κάτω από τον λέβητα (πίνακας 25).

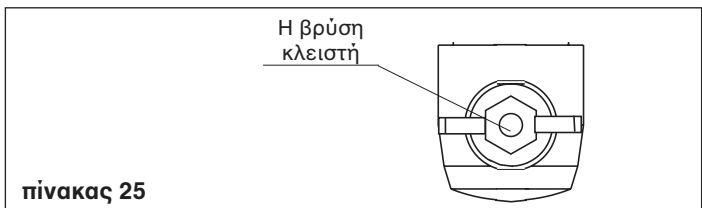

πίνακας 25

- ⚠ Σε αυτήν την περίπτωση τα συστήματα ασφάλειας κατά την ψύξη και την παύση λειτουργίας είναι κλειστοί. Αδειάστε το νερό από την εγκατάσταση για θέρμανση ή με την καλής ποιότητας αντιψυκτική ασφάλεια κατά την ψύξη Αδειάστε το νερό από την εγκατάσταση χρήσης.

Λειτουργίες του λέβητα

Μισό-αυτόματο γέμισμα

Ο λέβητας είναι εξοπλισμένος με το σύστημα για τι μισό-αυτόματη γέμιση το οποίο ενεργοποιείτε με το πλήκτρο όταν στον δείκτη φανεί εικόνα (πίνακας 26).

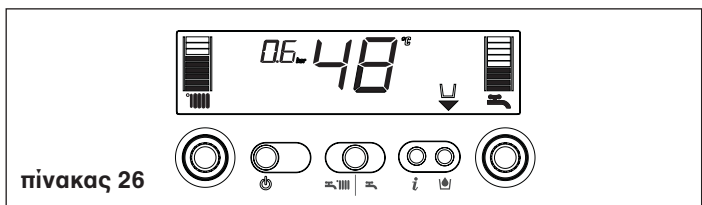

πίνακας 26

Αν αυτό συμβεί σημαίνει πως στην εγκατάσταση δεν υπάρχει αρκετή πίεση, αλλά ο λέβητας θα λειτουργεί κανονικά. Πιέστε το πλήκτρο για την αρχή της λειτουργίας γέμισης. Με την επόμενη πίεση του πλήκτρου για την γέμιση της λειτουργίας μπορείτε να σταματήσετε την λειτουργία γέμισης. Κατά την λειτουργία γέμισης ο δείκτης θα δείξει τις σταγόνες να πέφτουν

στην εικόνα γέμισης και ανεβαίνει και η αξία της πίεσης ανεβαίνει. (πίνακας 27).

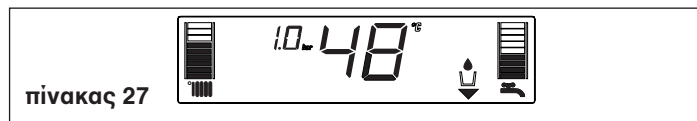

πίνακας 27

Με το τέλος της γέμισης για λίγο θα εμφανιστεί εικόνα και μετά θα κλείσει.

Αναφορά: κατά την γέμιση ο λέβητας δεν κάνει άλλες λειτουργίες. Π.χ. αν ρέει νερού χρήσης ο λέβητας δεν μπορεί να την ζεσταίνει μέχρι η λειτουργία γέμισης δεν τελειώσει.

Αναφορά: όταν η πίεση γέμισης εγκατάστασης πέσει στα 0,6 bar στον δείκτη θα λαμπιρίξει αξία της πίεσης (πίνακας 28b). Αν η αξία πέσει κάτω από την χαμηλότερη αξία (0.3 bar), στον δείκτη για κάποιο διάστημα θα αναγράφει βλάβη 41 (πίνακας 28a) και αν δεν την απομακρύνετε αναγράφει κώδικα βλάβης 40 (βλέπε κεφάλαιο “Βλάβες”).

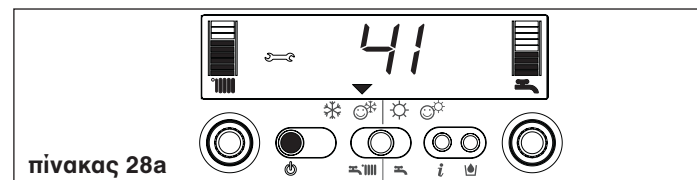

πίνακας 28a

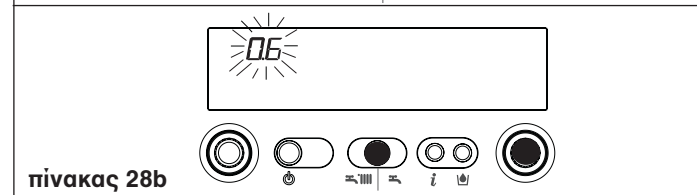

πίνακας 28b

Με την βλάβη 40, κάνετε την γέμιση με την πίεση του πλήκτρου και μετά να ξεκινήσετε το σύστημα γέμισης εγκατάστασης. Αν την εγκατάσταση πρέπει να γεμίσουν συνέχεια, συνιστάμε να επικοινωνήσετε με την Τεχνική υπηρεσία για να κάνετε τον έλεγχο της εκροής της εγκατάστασης θέρμανσης (κοιτάξετε αν υπάρχουν εκροές νερού).

Πληροφορίες

Πιέζοντας το πλήκτρο σβήνει ο δείκτης και δείχνει μόνο την αναγραφή InFO (πίνακας 29). Με την πίεση του πλήκτρου ο λέβητας ασφαλίσει την prikazati κάποιων πληροφοριών χρησιμων για την χρήση του. Σε κάθε πίεση του πλήκτρου περνάτε στην επόμενη πληροφορία. Αν δεν έχετε πατήσει το πλήκτρο, το σύστημα αυτόματα βγαίνει από την λειτουργία.

Λίστα των πληροφοριών:

Info 0 δείχνει την αναγραφή InFO (πίνακας 29)

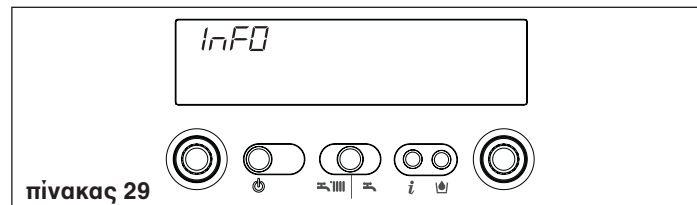

πίνακας 29

Info 1 μόνο με το συνδεδεμένο εξωτερικό αισθητήριο, δείχνει την εξωτερική θερμοκρασία (π.χ. 12 °C) (πίνακας 30). Οι αξίες οι οποίες δείχνει στον δείκτη μεταξύ είναι - 40 °C και 40 °C. Εκτός από αυτό το πεδίο δείχνει “- -”

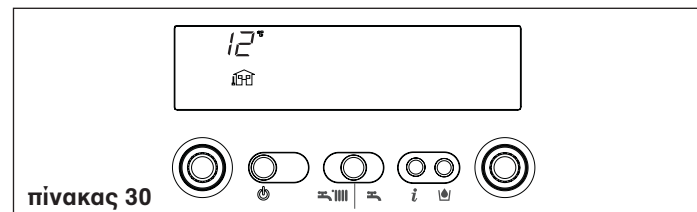

πίνακας 30

Info 2 δείχνει την πίεση γέμισης της εγκατάστασης (πίνακας 31)

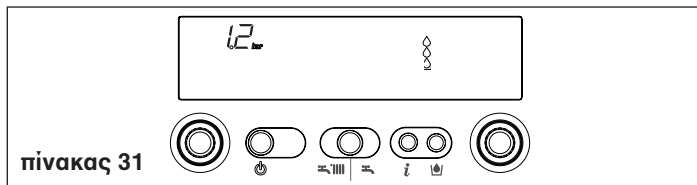

πίνακας 31

Info 3 δείχνει την ορισμένη αξία θερμοκρασίας νερού για την θέρμανση (πίνακας 32)

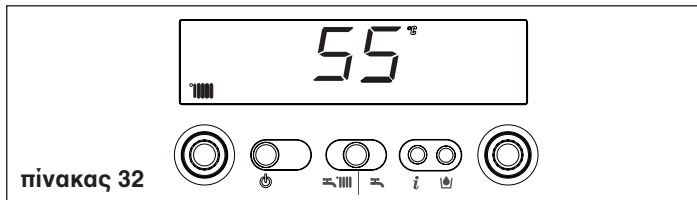

πίνακας 32

Info 4 δείχνει την φτιαγμένη αξία θερμοκρασίας νερού χρήσης (πίνακας 33).

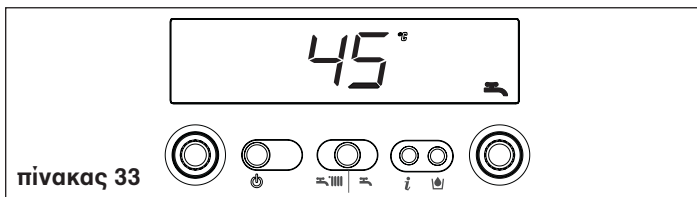





πίνακας 33

Λειτουργία S.A.R.A.

Αν έχει επιλεχτεί θέση “χειμώνας” μπορείτε να ξεκινήσετε την λειτουργία S.A.R.A. (**Σύστημα Αυτόματης Ρύθμισης Χώρου**). Γυρίζοντας την επιλογή θερμοκρασίας νερού για την θέρμανση έτσι ώστε επιλέξετε κάποια θερμοκρασία στον χώρο μεταξύ 55 και 65°C, ξεκινάει το σύστημα αυτό-ρύθμισης S.A.R.A.: στην βάση ηθελημένης θερμοκρασίας στο θερμοστάτη του δωματίου και στη βάση χρόνου το οποίο χρειάζεται να την φτάσει, ο αυτόματος λέβητας αλλάζει την θερμοκρασία του νερού για την θέρμανση περικλύποντας τον χρόνο λειτουργίας, μεγαλώνει την άνεση και κάνει οικονομία της ενέργειας.

Βλάβες

Όταν εμφανιστεί κάποια βλάβη στην λειτουργία στον δείκτη εξαφανίζεται μικρή φλόγα  και αναβοσβήνει κώδικας, και ταυτόχρονα εμφανίζονται ή όχι οι εικόνες  και . Περιγραφή βλάβης κοιτάξετε στον κάτω πίνακα.

| ΠΕΡΙΓΡΑΦΗ ΒΛΑΒΗΣ | Κώδικας συναγερμού | Εικόνα  | Εικόνα  |
|---|--------------------|--|--|
| ΜΠΛΟΚΑΡΙΣΜΑ ΛΟΓΟ ΕΞΑΦΑΝΙΣΗΣ ΦΛΟΓΑΣ (D) | 10 | ΝΑΙ | ΟΧΙ |
| ΟΡΙΑΚΟΣ ΘΕΡΜΟΣΤΑΤΗΣ (D) | 20 | ΝΑΙ | ΟΧΙ |
| ΘΕΡΜΟΣΤΑΤΗΣ ΚΑΥΣΤΗΡΑ (D) (MIX C.S.I.) | 21 | ΝΑΙ | ΟΧΙ |
| ΘΕΡΜΟΣΤΑΤΗΣ ΑΕΡΙΩΝ ΚΑΠΝΟΥ (D) (C.A.I.) | 22 | ΝΑΙ | ΝΑΙ |
| ΑΓΩΓΟΣ ΚΑΠΝΟΥ Ή PRESOSTAT (ΓΙΑ ΤΗΝ ΜΕΤΡΗΣΗ ΠΙΕΣΗΣ ΣΤΗΝ ΒΑΛΒΙΔΑ) ΑΕΡΑ (D) (MIX C.S.I.) | 30 | ΝΑΙ | ΟΧΙ |
| ΑΓΩΓΟΣ ΚΑΠΝΟΥ Ή PRESOSTAT (ΓΙΑ ΤΗΝ ΜΕΤΡΗΣΗ ΠΙΕΣΗΣ ΣΤΗΝ ΒΑΛΒΙΔΑ) ΑΕΡΑ (T) (MIX C.S.I.) | 31 | ΟΧΙ | ΝΑΙ |
| ΑΝΕΠΑΡΚΗΣ ΠΙΕΣΗ ΣΤΗΝ ΕΓΚΑΤΑΣΤΑΣΗ (D*) | 40 | ΝΑΙ | ΟΧΙ |
| ΑΝΕΠΑΡΚΗΣ ΠΙΕΣΗ ΣΤΗΝ ΕΓΚΑΤΑΣΤΑΣΗ (T*) | 41 | ΟΧΙ | ΝΑΙ |
| ΜΕΤΑΛΛΑΚΤΗΣ ΠΙΕΣΗΣ ΝΕΡΟΥ (D) | 42 | ΝΑΙ | ΝΑΙ |
| ΨΕΥΤΙΚΗ ΦΛΟΓΑ (D) | 50 | ΝΑΙ | ΝΑΙ |
| ΗΛΕΚΤΡΙΚΗ ΚΑΡΤΑ (D) | 51-59 | ΝΑΙ | ΝΑΙ |
| ΑΙΣΘΗΤΗΡΙΟ ΝΕΡΟΥ ΧΡΗΣΗΣ 1 (T°) | 60 | ΟΧΙ | ΝΑΙ |
| ΒΑΣΙΚΟ ΑΙΣΘΗΤΗΡΙΟ (T) | 71 | ΟΧΙ | ΝΑΙ |
| ΘΕΡΜΟΣΤΑΤΗΣ ΧΑΜΗΛΗΣ ΘΕΡΜΟΚΡΑΣΙΑΣ (T) | 77 | ΝΑΙ | ΝΑΙ |

(D) Μόνιμη.

(T) Προσωρινή. Σε αυτήν την περίπτωση ο λέβητας προσπαθεί από μόνος του να απομακρύνει την βλάβη.

(°) Βλέπε ΑΝΑΦΟΡΑ στην επόμενη σελίδα.

(*) Για την βλάβη “ανεπαρκής πίεση στην εγκατάσταση” κάντε την λειτουργία γέμισης εγκατάστασης όπως έχει περιγραφεί στο κεφάλαιο “Λειτουργίες του λέβητα”.

Λειτουργία S.A.R.A. BOOSTER

Αν η επιλεγμένη θέση “χειμώνας comfort” για το σύστημα θέρμανσης ενεργοποιεί την λειτουργία S.A.R.A. Booster, η οποία εξασφαλίζει πιο γρήγορο αποτέλεσμα ηθελημένης θερμοκρασίας του χώρου.

Λειτουργία ΠΡΟΗΓΟΥΜΕΝΗΣ ΘΕΡΜΑΝΣΗΣ ΝΕΡΟΥ ΧΡΗΣΗΣ

Αν έχει επιλεχτεί θέση “χειμώνας comfort” για την λειτουργία συστήματος δουλεύει με την λειτουργία προηγούμενης θέρμανσης νερού χρήσης. Η αιτία αυτής της λειτουργίας είναι να επικρατεί την θερμοκρασία νερού χρήσης στο λέβητα, προσφέρει πολύ μεγάλη περικομψη αναμονής σε κάθε εκροή. Λόγο περιορισμού χρήσης ενέργειας, σε χώρους όπου το νερό δεν είναι πολύ κρύο συνιστάται επιλογή λειτουργίας . Σε αυτήν την περίπτωση λειτουργίες Booster και Προηγούμενη θέρμανσης νερού χρήσης είναι κλειστές.

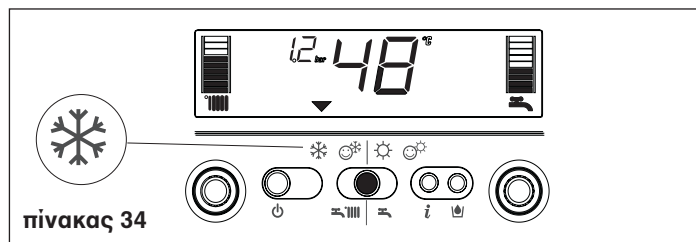

πίνακας 34

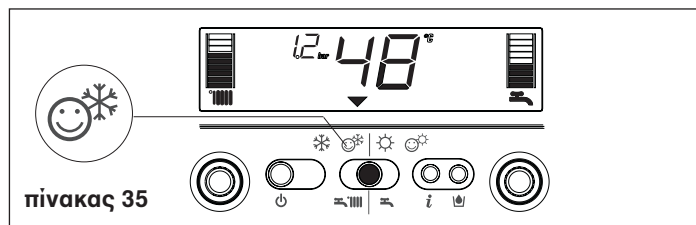

πίνακας 35



Απομάκρυνση της βλάβης

Περιμένετε γύρω στα 10 δευτερόλεπτα πριν ρυθμίσετε ξανά τις εντολές λειτουργιών. Κάνετε τα εξής:

1) εμφανίζεται μόνο μια εικόνα



Η εμφάνιση της εικόνας  σημαίνει πώς έχει σημειωθεί βλάβη στην λειτουργία την οποία ο λέβητας προσπαθεί να απομακρύνει (προσωρινή στάση). Αν ο λέβητας δεν μπορεί να ρυθμίσει ξανά την κανονική λειτουργία στον δείκτη θα φανούν δυο καταστάσεις:

Κατάσταση Α (πίνακας 36)

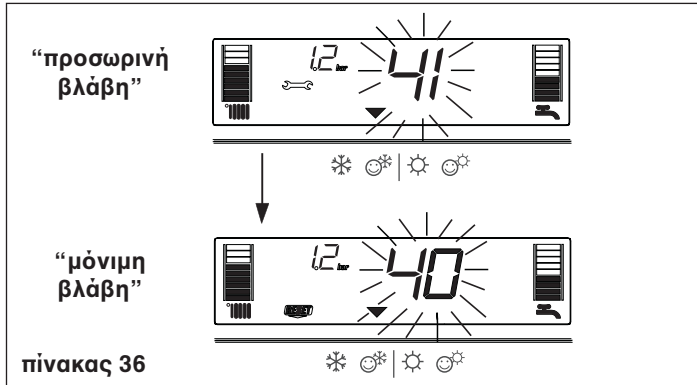
Εξαφάνιση  και εμφάνιση εικόνας  με άλλους κώδικες συναγερμού. Σε αυτήν την περίπτωση κάντε με τον τρόπο όπως το περιγράφει το τμήμα 2.



Κατάσταση Β (πίνακας 37)

Μαζί με το  δείχνει και την εικόνα  με το άλλο κώδικα του συναγερμού. Σε αυτήν την περίπτωση κάνετε όπως το περιγράφει το τμήμα 3.

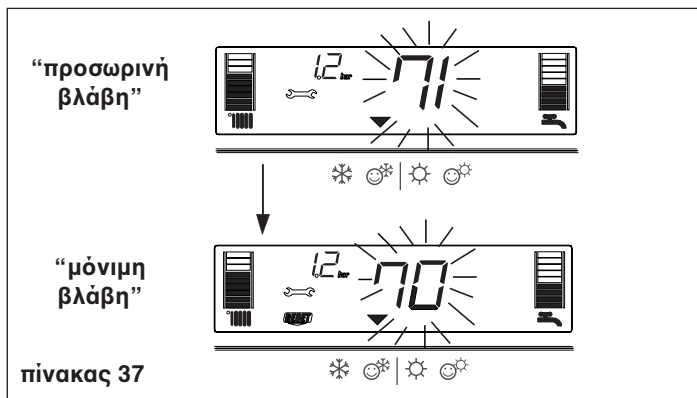

2) Εμφανίζεται μόνο μια εικόνα (πίνακας 38)

Πιέστε το πλήκτρο  για να αποκαταστήσετε την λειτουργία. Αν ο λέβητας κάνει την λειτουργία έναυσης και συνεχίσει με την κανονική λειτουργία του, η παύση της λειτουργίας μπορεί να είναι και τυχαίο. Αν η παύση εμφανίζεται πιο συχνά πρέπει να επικοινωνήσετε με την Τεχνική υπηρεσία.

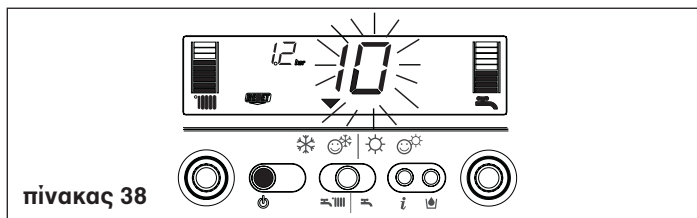

3) Εμφανίζονται εικόνες και (πίνακας 39)

Χρειάζεται η επέμβαση της Τεχνικής υπηρεσίας.



ΑΝΑΦΟΡΑ! Βλάβη στο αισθητήριο στο κύκλωμα χρήσης - 60: ο λέβητας λειτουργεί κανονικά αλλά δεν εξασφαλίζει την σταθερή θερμοκρασία νερού στο κύκλωμα χρήσης, το οποίο σε κάθε περίπτωση παραδίδεται με την θερμοκρασία των περίπου 50°C. Κώδικας βλάβης εμφανίζεται μόνο στην φάση αναμονής.

12.

ΠΡΟΓΡΑΜΜΑΤΙΣΜΟΣ ΠΑΡΑΜΕΤΡΩΝ

Αυτός ο λέβητας είναι εξοπλισμένος με την καινούργια γενιά ηλεκτρικών καρτών, οι οποίες με την βοήθεια της εγκατάστασης/αλλαγής λειτουργικών παραμέτρων του συστήματος προσφέρουν καλύτερη προσαρμογή στις αναζητήσιμες εγκατάστασης και/ή στις ανάγκες του χρήστη. Στη επόμενη σελίδα αναγράφονται παράμετροι οι οποίοι μπορούν να προγραμματιστούν.

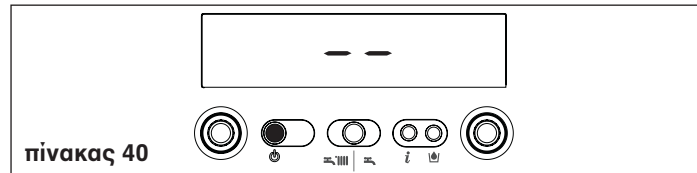

⚠ Η διαδικασία προγραμματισμού παραμέτρων πρέπει να γίνει μέχρι ο λέβητας είναι στην φάση "κλειστό". Για αυτό πιέστε το πλήκτρο  μέχρι να δείξει ο δείκτης το "-" (πίνακας 40).

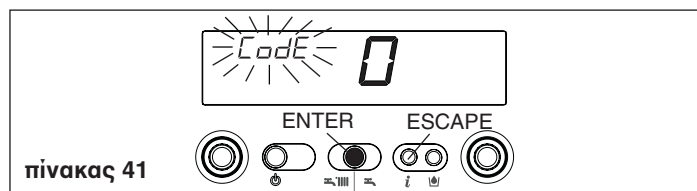

Κατά την διαδικασία αλλαγής παραμέτρων το πλήκτρο "επιλογή λειτουργίας" παίρνει την λειτουργία ENTER (επιβεβαίωση), το πλήκτρο  παίρνει την λειτουργία ESC (έξοδος). Αν στο διάστημα των 10 δευτερολέπτων η είσοδος δεν έχει επιβεβαιωθεί, η αξία δεν απομνημονεύεται αλλά επιστρέφει σε προηγούμενο ρυθμισμένη.



Ρύθμιση του συνθήματος

Ταυτόχρονα πιέστε το πλήκτρο  τρόπου λειτουργίας και πλήκτρο  και κρατήστε τα περίπου 10 δευτερόλεπτα. Ο δείκτης είναι όπως στον πίνακα 41. Γράψτε το σύνθημα για την επίλεκτη λειτουργίες αλλαγής παραμέτρων γυρίζοντας τον επίλεκτη θερμοκρασίας νερού χρήσης μέχρι να φτάσετε την ηθελημένη αξία. Το σύνθημα για το προγραμματισμό παραμέτρων βρίσκεται στον πίνακα εντολών. Επιβεβαιώστε την είσοδο πιέζοντας το πλήκτρο ENTER.

Αλλαγή παραμέτρων

Γυρίζοντας τον επίλεκτη θερμοκρασίας νερού χρήσης (πίνακας 42) με την σειρά περνάτε τα διπλά σύμβολα κωδικών παραμέτρων οι οποίοι αναφέρονται στην ταμπέλα.

Όταν βρείτε το παράμετρο το οποίο θέλατε να αλλάξετε, κάντε τα εξής:

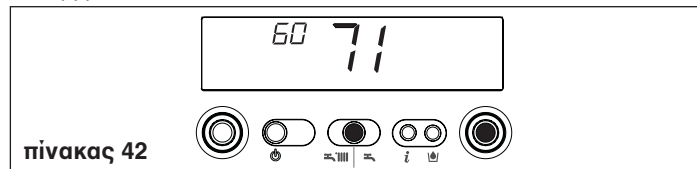

- πιέστε το πλήκτρο ENTER ώστε να κάνετε την αλλαγή αξίας παραμέτρου. Όταν πιέσετε το πλήκτρο ENTER θα αναβοσβήνει προηγούμενος ρυθμισμένη αξία. (πίνακας 43)

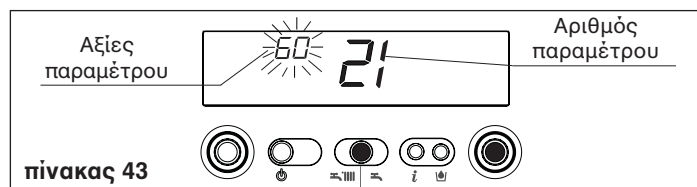

- γυρίστε την επιλογή θερμοκρασίας νερού χρήσης στην ηθελημένη αξία
- επιβεβαιώστε την καινούργια ρυθμισμένη αξία πιέζοντας το πλήκτρο ENTER. Σύμβολα σταματάνε να λαμπυρίζουν (πίνακας 44)

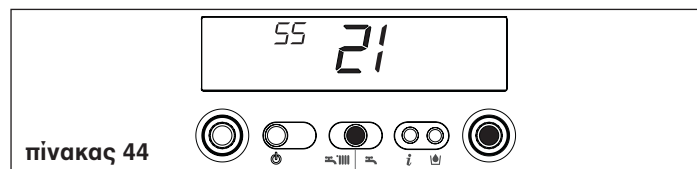

- βγείτε με την πίεση του πλήκτρου ESCAPE.

Ο λέβητας πηγαίνει ξανά στην θέση "--" (κλειστό). Για την επόμενη έναυση λειτουργίας πιέστε το πλήκτρο  (πίνακας 40).

C.A.I.: παράμετροι οι οποίοι μπορούν να προγραμματιστούν

| ΝΟΥΜ. ΠΑΡΑΜ. | ΠΕΡΙΓΡΑΦΗ ΠΑΡΑΜΕΤΡΟΥ | ΔΙΑΜΕΤΡΙΚΗ ΜΟΝΑΔΑ | MIN | ΜΑKS | DEFAULT (ρυθμισμένο στο εργοστάσιο) | ΠΑΡΑΜΕΤΡΟΙ (ρυθμίστηκε από την υπηρεσία) |
|-----------------|---|----------------------|--|------|--|---|
| 1 | ΕΙΔΟΣ ΑΕΡΙΟΥ | | 1 Metan 2 UNP 3 Metan Fr | | 1-2 | |
| 3 | ΕΠΙΠΕΔΟ ΑΠΟΜΟΝΩΣΗΣ ΚΤΙΡΙΟΥ (+) (*) | min | 5 | 20 | 5 | |
| 10 | ΤΡΟΠΟΣ ΛΕΙΤΟΥΡΓΙΑΣ ΧΡΗΣΗΣ | | 0 (ΚΛΕΙΣΤΟ) 1 (Προσωρινό) 2 (Mini συσσώρευση) 3 (Εξωτερικός θερμοσίφωνας με τον θερμοστάτη) 4 (Εξωτερικός θερμοσίφωνας με το αισθητήριο) | | 1 | |
| 11 | Η ΜΕΓΑΛΥΤΕΡΗ ΡΥΘΜΙΣΜΕΝΗ ΑΞΙΑ ΧΡΗΣΗΣ | °C | 40 | 60 | 60 | |
| 12 | ΠΑΡΑΜΕΤΡΟΣ ΔΕΝ ΧΡΗΣΙΜΟΠΟΙΕΙΤΑΙ ΣΕ ΑΥΤΟ ΤΟ ΜΟΝΤΕΛΟ. ΜΗ ΑΛΛΑΞΕΤΕ ΤΟ ΠΡΟΓΡΑΜΜΑ | | | | 60 | |
| 13 | ΠΑΡΑΜΕΤΡΟΣ ΔΕΝ ΧΡΗΣΙΜΟΠΟΙΕΙΤΑΙ ΣΕ ΑΥΤΟ ΤΟ ΜΟΝΤΕΛΟ. ΜΗ ΑΛΛΑΞΕΤΕ ΤΟ ΠΡΟΓΡΑΜΜΑ | | | | 80 | |
| 14 | ΠΑΡΑΜΕΤΡΟΣ ΔΕΝ ΧΡΗΣΙΜΟΠΟΙΕΙΤΑΙ ΣΕ ΑΥΤΟ ΤΟ ΜΟΝΤΕΛΟ. ΜΗ ΑΛΛΑΞΕΤΕ ΤΟ ΠΡΟΓΡΑΜΜΑ | | | | 5 | |
| 20 | ΤΡΟΠΟΣ ΘΕΡΜΑΝΣΗΣ | | 0 (ΚΛΕΙΣΤΟ) 1 (ΑΝΑΜΜΕΝΟ) 2 (zone valves + remote control panel) | | 1 | |
| 21 | Η ΜΕΓΑΛΥΤΕΡΗ ΡΥΘΜΙΣΜΕΝΗ ΑΞΙΑ ΘΕΡΜΑΝΣΗΣ | °C | 40 | 80 | 80 | |
| 22 | ΠΑΡΑΜΕΤΡΟΣ ΔΕΝ ΧΡΗΣΙΜΟΠΟΙΕΙΤΑΙ ΣΕ ΑΥΤΟ ΤΟ ΜΟΝΤΕΛΟ. ΜΗ ΑΛΛΑΞΕΤΕ ΤΟ ΠΡΟΓΡΑΜΜΑ | | | | 40 | |
| 28 | ΧΡΟΝΟΣ ΜΕΙΩΣΗΣ ΜΕΓΑΛΥΤΕΡΗΣ ΔΥΝΑΜΗΣ ΘΕΡΜΑΝΣΗΣ | min | 0 | 20 | 15 | |
| 29 | ΧΡΟΝΟΣ ΚΛΙΣΗΣ ΕΝΙΣΧΥΣΗΣ ΘΕΡΜΑΝΣΗΣ | min | 0 | 20 | 3 | |
| 30 | ΛΕΙΤΟΥΡΓΙΑ ΑΚΥΡΩΣΗΣ ΤΟΥ TIMER ΘΕΡΜΑΝΣΗΣ | - | 0 | 1 | 0 | |
| 40 | ΤΡΟΠΟΣ ΛΕΙΤΟΥΡΓΙΑΣ ΤΟΥ ΘΕΡΜΟΣΤΑΤΗ ΧΡΗΣΗΣ | | 0 (ΚΛΕΙΣΤΟ) 1 (ΑΥΤΟ) 2 (ΑΝΑΜΜΕΝΟ) | | 1 | |
| 41 | ΛΕΙΤΟΥΡΓΙΑ ΠΡΟΗΓΟΥΜΕΝΗΣ ΘΕΡΜΑΝΣΗΣ ΝΕΡΟΥ ΧΡΗΣΗΣ | | 0 (ΚΛΕΙΣΤΟ) 1 (ΑΥΤΟ) 2 (ΑΝΑΜΜΕΝΟ) | | 1 | |
| 42 | ΛΕΙΤΟΥΡΓΙΑ S.A.R.A. | | 0 (ΚΛΕΙΣΤΟ) 1 (ΑΥΤΟ) | | 1 | |
| 43 | ΛΕΙΤΟΥΡΓΙΑ S.A.R.A. BOOSTER | | 0 (ΚΛΕΙΣΤΟ) 1 (ΑΥΤΟ) | | 1 | |
| 44 | ΛΕΙΤΟΥΡΓΙΑ ΡΥΘΜΙΣΗΣ ΘΕΡΜΟΚΡΑΣΙΑΣ | | 0 (ΚΛΕΙΣΤΟ) 1 (ΑΥΤΟ) | | 1 | |
| 45 | ΚΛΙΣΗ ΚΑΜΠΥΛΗΣ ΡΥΘΜΙΣΗΣ ΘΕΡΜΟΚΡΑΣΙΑΣ. (ΟΤC) (*) | - | 2,5 | 40 | 20 | |
| 48 | ΠΑΡΑΜΕΤΡΟΣ ΔΕΝ ΧΡΗΣΙΜΟΠΟΙΕΙΤΑΙ ΣΕ ΑΥΤΟ ΤΟ ΜΟΝΤΕΛΟ. ΜΗ ΑΛΛΑΞΕΤΕ ΤΟ ΠΡΟΓΡΑΜΜΑ | | | | 0 | |
| 50 | ΠΑΡΑΜΕΤΡΟΣ ΔΕΝ ΧΡΗΣΙΜΟΠΟΙΕΙΤΑΙ ΣΕ ΑΥΤΟ ΤΟ ΜΟΝΤΕΛΟ. ΜΗ ΑΛΛΑΞΕΤΕ ΤΟ ΠΡΟΓΡΑΜΜΑ | | | | 1 | |
| 61 | ΘΕΡΜΟΚΡΑΣΙΑ ΛΕΙΤΟΥΡΓΙΑΣ ΧΡΗΣΗΣ ΚΑΤΑ ΤΗΝ ΨΥΞΗ (ΑΝΑΜΜΕΝΟ) | °C | 0 | 10 | 4 | |
| 62 | ΘΕΡΜΟΚΡΑΣΙΑ ΝΕΡΟΥ ΠΡΟΣΤΑΣΙΑΣ ΚΑΤΑ ΤΗΝ ΨΥΞΗ ΘΕΡΜΑΝΣΗΣ. (ΑΝΑΜΜΕΝΟ) | °C | 0 | 10 | 6 | |
| 85 | ΜΙΣΟ-ΑΥΤΟΜΑΤΗ ΓΕΜΙΣΗ | | 0 (κλειστό)/1 (προετοιμασμένο) | | | 1 |
| 86 | ΠΙΕΣΗ ΜΙΣΟ-ΑΥΤΟΜΑΤΗΣ ΓΕΜΙΣΗΣ (ΑΝΑΜΜΕΝΟ) | bar | 0.4 | 0.8 | 0.6 | |

MIX C.S.I.: παράμετροι οι οποίοι μπορούν να προγραμματιστούν

| ΝΟΥΜ. ΠΑΡΑΜ. | ΠΕΡΙΓΡΑΦΗ ΠΑΡΑΜΕΤΡΟΥ | ΔΙΑΜΕΤΡΙΚΗ ΜΟΝΑΔΑ | MIN | ΜΑKS | DEFAULT (ρυθμισμένο στο εργοστάσιο) | ΠΑΡΑΜΕΤΡΟΙ (ρυθμίστηκε από την υπηρεσία) |
|-----------------|---|----------------------|--|------|--|---|
| 1 | ΕΙΔΟΣ ΑΕΡΙΟΥ | | 1 Metan 2 UNP 3 Metan Fr | | 1-2 | |
| 2 | ΔΥΝΑΜΗ ΤΟΥ ΛΕΒΗΤΑ | | 26 (26kW) 30 (30kW) 34 (35kW) | | 26-30-34 | |
| 3 | ΕΠΙΠΕΔΟ ΑΠΟΜΟΝΩΣΗΣ ΚΤΙΡΙΟΥ (+) (*) | min | 5 | 20 | 5 | |
| 10 | ΤΡΟΠΟΣ ΛΕΙΤΟΥΡΓΙΑΣ ΧΡΗΣΗΣ | | 0 (ΚΛΕΙΣΤΟ) 1 (Προσωρινό) 2 (Mini συσσώρευση) 3 (Εξωτερικός θερμοσίφωνας με τον θερμοστάτη) 4 (Εξωτερικός θερμοσίφωνας με το αισθητήριο) | | 1 | |
| 11 | Η ΜΕΓΑΛΥΤΕΡΗ ΡΥΘΜΙΣΜΕΝΗ ΑΞΙΑ ΧΡΗΣΗΣ | °C | 40 | 60 | 60 | |
| 12 | ΠΑΡΑΜΕΤΡΟΣ ΔΕΝ ΧΡΗΣΙΜΟΠΟΙΕΙΤΑΙ ΣΕ ΑΥΤΟ ΤΟ ΜΟΝΤΕΛΟ. ΜΗ ΑΛΛΑΞΕΤΕ ΤΟ ΠΡΟΓΡΑΜΜΑ | | | | 60 | |
| 13 | ΠΑΡΑΜΕΤΡΟΣ ΔΕΝ ΧΡΗΣΙΜΟΠΟΙΕΙΤΑΙ ΣΕ ΑΥΤΟ ΤΟ ΜΟΝΤΕΛΟ. ΜΗ ΑΛΛΑΞΕΤΕ ΤΟ ΠΡΟΓΡΑΜΜΑ | | | | 80 | |
| 14 | ΠΑΡΑΜΕΤΡΟΣ ΔΕΝ ΧΡΗΣΙΜΟΠΟΙΕΙΤΑΙ ΣΕ ΑΥΤΟ ΤΟ ΜΟΝΤΕΛΟ. ΜΗ ΑΛΛΑΞΕΤΕ ΤΟ ΠΡΟΓΡΑΜΜΑ | | | | 5 | |
| 20 | ΤΡΟΠΟΣ ΘΕΡΜΑΝΣΗΣ | | 0 (ΚΛΕΙΣΤΟ) 1 (ΑΝΑΜΜΕΝΟ) 2 (zone valves + remote control panel) | | 1 | |
| 21 | Η ΜΕΓΑΛΥΤΕΡΗ ΡΥΘΜΙΣΜΕΝΗ ΑΞΙΑ ΘΕΡΜΑΝΣΗΣ | °C | 40 | 80 | 80 | |
| 22 | ΠΑΡΑΜΕΤΡΟΣ ΔΕΝ ΧΡΗΣΙΜΟΠΟΙΕΙΤΑΙ ΣΕ ΑΥΤΟ ΤΟ ΜΟΝΤΕΛΟ. ΜΗ ΑΛΛΑΞΕΤΕ ΤΟ ΠΡΟΓΡΑΜΜΑ | | | | 40 | |
| 28 | ΧΡΟΝΟΣ ΜΕΙΩΣΗΣ ΜΕΓΑΛΥΤΕΡΗΣ ΔΥΝΑΜΗΣ ΘΕΡΜΑΝΣΗΣ | min | 0 | 20 | 15 | |
| 29 | ΧΡΟΝΟΣ ΚΛΙΣΗΣ ΕΝΙΣΧΥΣΗΣ ΘΕΡΜΑΝΣΗΣ | min | 0 | 20 | 3 | |
| 30 | ΛΕΙΤΟΥΡΓΙΑ ΑΚΥΡΩΣΗΣ ΤΟΥ TIMER ΘΕΡΜΑΝΣΗΣ | - | 0 | 1 | 0 | |
| 40 | ΤΡΟΠΟΣ ΛΕΙΤΟΥΡΓΙΑΣ ΤΟΥ ΘΕΡΜΟΣΤΑΤΗ ΧΡΗΣΗΣ | | 0 (ΚΛΕΙΣΤΟ) 1 (ΑΥΤΟ) 2 (ΑΝΑΜΜΕΝΟ) | | 1 | |
| 41 | ΛΕΙΤΟΥΡΓΙΑ ΠΡΟΗΓΟΥΜΕΝΗΣ ΘΕΡΜΑΝΣΗΣ ΝΕΡΟΥ ΧΡΗΣΗΣ | | 0 (ΚΛΕΙΣΤΟ) 1 (ΑΥΤΟ) 2 (ΑΝΑΜΜΕΝΟ) | | 1 | |
| 42 | ΛΕΙΤΟΥΡΓΙΑ S.A.R.A. | | 0 (ΚΛΕΙΣΤΟ) 1 (ΑΥΤΟ) | | 1 | |
| 43 | ΛΕΙΤΟΥΡΓΙΑ S.A.R.A. BOOSTER | | 0 (ΚΛΕΙΣΤΟ) 1 (ΑΥΤΟ) | | 1 | |
| 44 | ΛΕΙΤΟΥΡΓΙΑ ΡΥΘΜΙΣΗΣ ΘΕΡΜΟΚΡΑΣΙΑΣ | | 0 (ΚΛΕΙΣΤΟ) 1 (ΑΥΤΟ) | | 1 | |
| 45 | ΚΛΙΣΗ ΚΑΜΠΥΛΗΣ ΡΥΘΜΙΣΗΣ ΘΕΡΜΟΚΡΑΣΙΑΣ. (ΟΤC) (*) | - | 2,5 | 40 | 20 | |
| 48 | ΠΑΡΑΜΕΤΡΟΣ ΔΕΝ ΧΡΗΣΙΜΟΠΟΙΕΙΤΑΙ ΣΕ ΑΥΤΟ ΤΟ ΜΟΝΤΕΛΟ. ΜΗ ΑΛΛΑΞΕΤΕ ΤΟ ΠΡΟΓΡΑΜΜΑ | | | | 0 | |
| 50 | ΠΑΡΑΜΕΤΡΟΣ ΔΕΝ ΧΡΗΣΙΜΟΠΟΙΕΙΤΑΙ ΣΕ ΑΥΤΟ ΤΟ ΜΟΝΤΕΛΟ. ΜΗ ΑΛΛΑΞΕΤΕ ΤΟ ΠΡΟΓΡΑΜΜΑ | | | | 1 | |
| 61 | ΘΕΡΜΟΚΡΑΣΙΑ ΛΕΙΤΟΥΡΓΙΑΣ ΧΡΗΣΗΣ ΚΑΤΑ ΤΗΝ ΨΥΞΗ (ΑΝΑΜΜΕΝΟ) | °C | 0 | 10 | 4 | |
| 62 | ΘΕΡΜΟΚΡΑΣΙΑ ΝΕΡΟΥ ΠΡΟΣΤΑΣΙΑΣ ΚΑΤΑ ΤΗΝ ΨΥΞΗ ΘΕΡΜΑΝΣΗΣ. (ΑΝΑΜΜΕΝΟ) | °C | 0 | 10 | 6 | |
| 85 | ΜΙΣΟ-ΑΥΤΟΜΑΤΗ ΓΕΜΙΣΗ | | 0 (κλειστό)/1 (προετοιμασμένο) | | | 1 |
| 86 | ΠΙΕΣΗ ΜΙΣΟ-ΑΥΤΟΜΑΤΗΣ ΓΕΜΙΣΗΣ (ΑΝΑΜΜΕΝΟ) | bar | 0.4 | 0.8 | 0.6 | |

(*) παράμετρος δείχνεται μόνο αν είναι συνδεδεμένο το εξωτερικό αισθητήριο και αν ο παράμετρος είναι στο 44 στο1 (ΑΥΤΟ).

(+) για τις πολυκατοικίες με καλή απομόνωση επιλέξτε τις αξίες κοντά στους 20, για τις πολυκατοικίες με κακή απομόνωση επιλέξτε αξίες κοντά στις 5.

Παράμετρος 45 "Κλίση καμπύλης ρύθμισης θερμοκρασίας (ΟΤC)"

Η καμπύλη πρέπει να επιλεχτεί σύμφωνα με το γεωγραφική θέση και το είδος εγκατάστασης.

$$OTC = 10 \times \frac{T_m - 20}{20 - T_e}$$

T m. = η μεγαλύτερη προγραμματισμένη θερμοκρασία νερού για θέρμανση
T e. = η μικρότερη προγραμματισμένη εξωτερική

Αυτό το είδος του λέβητα μπορεί να λειτουργεί υπό διάφορες συνθήκες:

- ΚΑΤΑΣΤΑΣΗ Α)** ο λέβητας είναι μόνο για θέρμανση
ΚΑΤΑΣΤΑΣΗ Β) ο λέβητας είναι για την θέρμανση με συνδεδεμένο εξωτερικό θερμοσίφωνα για την προετοιμασία ζεστού νερού χρήσης το οποίο διευθύνει ο θερμοστάτης
ΚΑΤΑΣΤΑΣΗ C) ο λέβητας είναι μόνο για την θέρμανση με το συνδεδεμένο εξωτερικό θερμοσίφωνα για την

προετοιμασία ζεστού νερού χρήσης το οποίο διευθύνει αισθητήριο θερμοκρασίας (όλα τα εργαλεία με την ζήτηση).

Από το είδος επιλογής της εγκατάστασης χρειάζεται να ορίσετε το παράμετρο "τρόπος χρήσης". Αυτή η διαδικασία πρέπει να κάνει η Τεχνική υπηρεσία κατά την πρώτη έναυση του λέβητα.

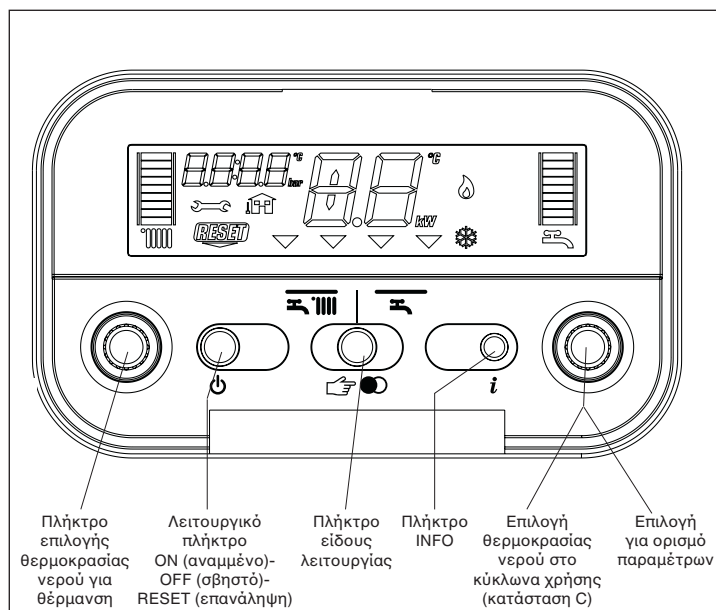

ΠΕΡΙΓΡΑΦΗ ΤΩΝ ΕΝΤΟΛΩΝ

Επιλογή θερμοκρασίας νερού για θέρμανση: εξασφαλίζει εγκατάσταση αξίων θερμοκρασίας νερού για θέρμανση.

Επιλογή θερμοκρασίας νερού χρήσης (μόνο για την κατάσταση C): Εξασφαλίζει εγκατάσταση αξίων θερμοκρασίας νερού χρήσης στον θερμοσίφωνα.

Επιλογή για τον ορισμό παραμέτρων (για τις καταστάσεις A, B και C): χρησιμοποιείται στην φάση προσαρμογής και προγραμματισμού.

Λειτουργικό πλήκτρο

- ON ο λέβητας τροφοδοτείται ηλεκτρικά και περιμένει την εντολή λειτουργίας (☰ - ☷)
- OFF ο λέβητας τροφοδοτείται ηλεκτρικά αλλά δεν είναι έτοιμος για την λειτουργία
- RESET διευκολύνει την ρύθμιση ξανά μετά κάποια βλάβη στην λειτουργία του

Πλήκτρο είδος λειτουργίας: το πλήκτρο ☷ διευκολύνει επιλογή του ηθελημένου λειτουργίας: πιέζοντας το πλήκτρο, ο δείκτης "επιλογή λειτουργίας" ▽ πηγαίνει στο μια ή δυο πιθανές λειτουργίες: ☰ (χειμώνας) ή ☷ (καλοκαίρι, αν είναι συνδεδεμένος ο θερμοσίφωνα).

Πλήκτρο info: επιτρέπει την ένδειξη των πληροφοριών κατά την σειρά για την λειτουργική κατάσταση του μηχανήματος.

πίνακας 45

ΠΕΡΙΓΡΑΦΗ ΤΟΥ ΔΙΚΤΗ

- ☰ η κλίμακα θερμοκρασίας νερού για θέρμανση με την εικόνα λειτουργίας θέρμανση
- ☷ η κλίμακα θερμοκρασίας νερού χρήσης (φαίνεται μόνο σε περίπτωση C)
- ☷ εικόνα λειτουργίας χρήσης (μόνο σε περίπτωση B και C)
- ☷ εικόνα βλάβης (τις λεπτομέρειες διαβάστε στην σελίδα 105)
- RESET εικόνα αναγκαία η επανάληψη (τις λεπτομέρειες διαβάστε στην σελίδα 105)
- 12.2 αξία πίεσης
- ☰ εικόνα σύνδεσης εξωτερικού αισθητηρίου
- 48° θερμοκρασία θέρμανσης / χρήσης νερού (μόνο σε περίπτωση C)
ή
10 βλάβη στην λειτουργία (pr. 1 - έλλειψη φλόγας)
- ▽ δείκτης επιλογής είδους λειτουργίας (την βάζετε κατά την επιλεγμένο είδος λειτουργίας: χειμώνας ☰ ή καλοκαίρι ☷) (η λειτουργία είναι ενεργή μόνο αν είναι συνδεδεμένος ο θερμοσίφωνα)
- ☷ εικόνα λειτουργίας του καυστήρα
- ☷ εικόνα ενεργής λειτουργίας κατά την ψύξη

πίνακας 46

Έναυση του συστήματος

Για την έναυση του λέβητα χρειάζεται να:

- πλησιάσετε την βρύση του αερίου μέσα από τα κοψίματα στο καπάκι των συνδέσεων στο κάτω μέρος του λέβητα
- ανοίξετε την βρύση γυρίζοντας το χερούλι στην αντίθετη κατεύθυνση των δεικτών του ρολογιού (πίνακας 47)
- ανάψτε την ηλεκτρική τροφοδότηση του λέβητα.



πίνακας 47

Στην έναυση ο λέβητας ξεκινάει με την σειρά ελέγχων, και στον δείκτη εμφανίζεται σειρά από νούμερα και γράμματα. Αν ο έλεγχος έχει γίνει με επιτυχία, μετά των 4 δευτερολέπτων από το κλείσιμο του κύκλου, ο λέβητας είναι έτοιμος για λειτουργία. Ο δείκτης είναι όπως τον δείχνει πίνακας 48.

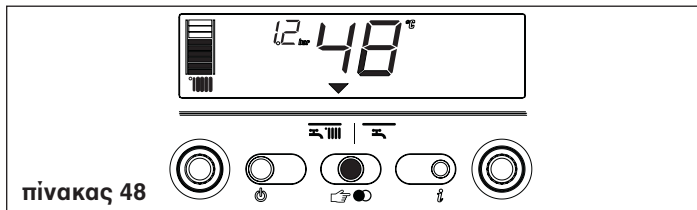

πίνακας 48

Αν ο έλεγχος δώσει αρνητικό αποτέλεσμα ο λέβητας δεν θα λειτουργεί, και στον δείκτη θα αναβοσβήνει νούμερο "0".

Σε αυτήν την περίπτωση πρέπει να καλέσετε την Τεχνική Υπηρεσία.

⚠ Ο λέβητας ανάβει σε εκείνη λειτουργία στην οποία βρισκόταν πριν κλείσει: αν ο λέβητας βρισκόταν στην επιλογή λειτουργίας χειμώνας όταν έκλεισε, τότε θα ανάψει στο χειμώνα. Αν βρισκόταν στην θέση OFF (κλειστό) στο μεσαίο τμήμα του δείκτη θα είναι δυο τμήματα (πίνακας 49). Πιέστε το πλήκτρο λόγω της ενεργοποίησης λειτουργίας.

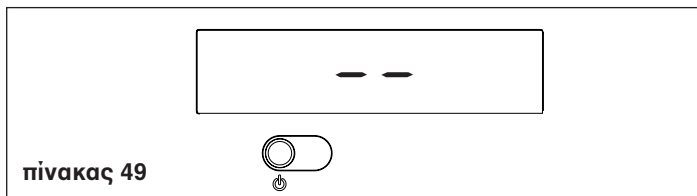

πίνακας 49

Επιλέξτε την ηθελημένη λειτουργία πιέζοντας το πλήκτρο "επιλογή λειτουργίας" ώστε ο δείκτης ξεκινήσει κάποια από τις επόμενες δυο λειτουργίες:

ΧΕΙΜΩΝΑΣ

ΚΑΛΟΚΑΙΡΙ

Λειτουργία ΧΕΙΜΩΝΑΣ (πίνακας 50)

Με τον δείκτη σε αυτήν την θέση ο λέβητας παράγει ζεστό νερό για θέρμανση και αν είναι συνδεδεμένος με εξωτερικό θερμοσίφωνα τροφοδοτείτε με νερό και ο θερμοσίφωνας για την προετοιμασία ζεστού νερού χρήσης. Σε αυτήν την θέση είναι ενεργεί και η λειτουργία S.A.R.A (βλέπε το κεφάλαιο "Λειτουργίες του λέβητα").

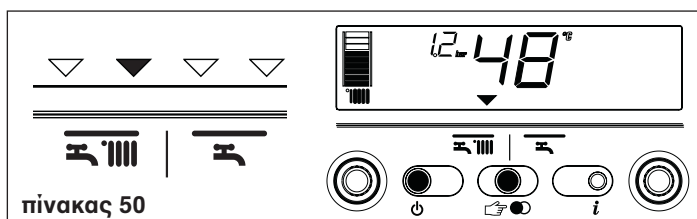

πίνακας 50

Λειτουργία ΚΑΛΟΚΑΙΡΙ (μόνο αν είναι συνδεδεμένος ο εξωτερικός θερμοσίφωνας, πίνακας 51)

Με τον δείκτη σε αυτή την θέση ο λέβητας τροφοδοτεί τον θερμοσίφωνα με ζεστό ηθελημένης θερμοκρασίας για την προετοιμασία νερού χρήσης.

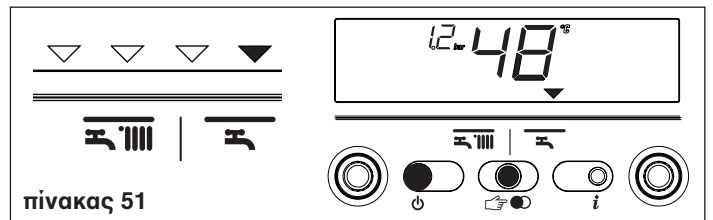

πίνακας 51

Ρύθμιση θερμοκρασίας νερού για την θέρμανση

Γυρίζοντας την επιλογή **A** (πίνακας 52), μετά που η επιλογή λειτουργίας είναι στην θέση χειμώνας, μπορεί να ρυθμιστεί η θερμοκρασία νερού για την θέρμανση.

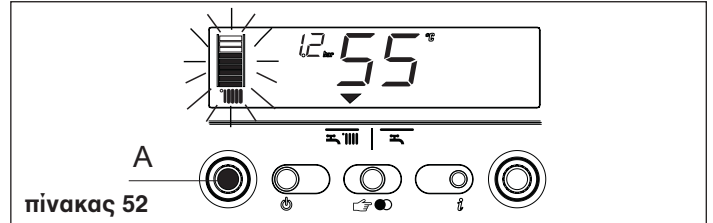

πίνακας 52

Γυρίζοντας στην κατεύθυνση δεικτών του ρολογιού η θερμοκρασία ανεβαίνει, και αντίθετα κατεβαίνει. Τα τμήματα της γραφικής κολόνας ανάβουν (κάθε 5°C) όπως ανεβαίνει η θερμοκρασία. Στον δείκτη εμφανίζονται ηθελημένη αξία θερμοκρασίας.

Ρύθμιση θερμοκρασίας νερού για την θέρμανση με το εξωτερικό αισθητήριο

Όταν είναι ενσωματωμένο το εξωτερικό αισθητήριο, η αξία θερμοκρασίας στην έξοδο ορίζει το αυτόματο σύστημα, ασφαλίζοντας η θερμοκρασία του χώρου να προσαρμοστεί γρήγορα στις αλλαγές εξωτερικής θερμοκρασίας. Η κολόνα έχει μόνο ένα μεσαίο τμήμα φωτισμένο (πίνακας 53). Αν θέλετε να αλλάξετε την αξία της θερμοκρασίας αυξανοντας τις ή μικραίνοντας σε αντίθεση με εκείνη την οποία έχει μετρήσει η ηλεκτρονική κάρτα, αυτό μπορείτε να κάνετε γυρίζοντας τη επιλογή θερμοκρασίας νερού για την θέρμανση: γυρίζοντας την στην κατεύθυνση δεικτών του ρολογιού η θερμοκρασία ανεβαίνει και αντίθετα κατεβαίνει. Τα τμήματα γραφικής κολόνας φωτίζεται (1τμήμα για κάθε επίπεδο της άνεσης), είναι πιθανή η αλλαγή μεταξύ - 5 και + 5 επίπεδα άνεσης (πίνακας 53). Όταν επιλέγεται το επίπεδο άνεσης στον χώρο των σημάτων στον δείκτη φαίνεται το επίπεδο ηθελημένης άνεσης και στην κολόνα κατάλληλο τμήμα (πίνακας 54).

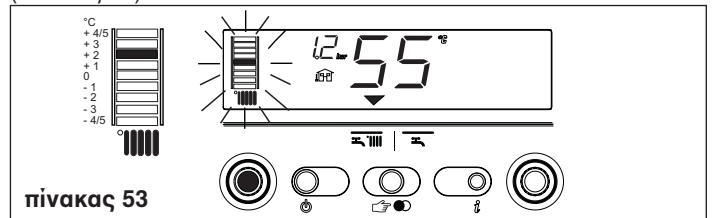

πίνακας 53

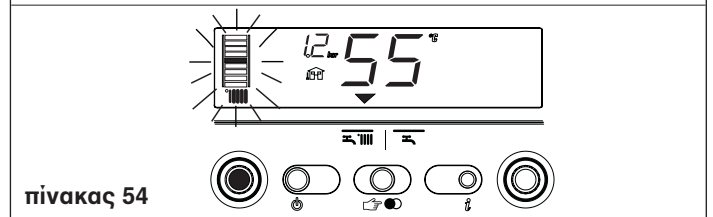

πίνακας 54

Ρύθμιση θερμοκρασίας ζεστού νερού χρήσης

ΚΑΤΑΣΤΑΣΗ A μόνο για θέρμανση – δεν μπορεί να δεχτεί την ρύθμιση

ΚΑΤΑΣΤΑΣΗ B μόνο θέρμανση + μόνο θέρμανση + εξωτερικός θερμοσίφωνας: σε αυτή την κατάσταση σε κάθε ζήτηση ζέστης την οποία στέλνει ο θερμοστάτης του θερμοσίφωνα, ο λέβητας δίνει ζεστό νερό για την προετοιμασία νερού χρήσης. Κατά την λειτουργία αυτή η εικόνα λαμπυρίζει .

ΚΑΤΑΣΤΑΣΗ C μόνο θέρμανση + εξωτερικός θερμοσίφωνας με το αισθητήριο: για την ρύθμιση θερμοκρασίας νερού χρήσης στον θερμοσίφωνα, γυρίστε την επιλογή θερμοκρασίας **D** (πίνακας 55): στην κατεύθυνση δεικτών του ρολογιού η θερμοκρασία ανεβαίνει και αντίθετα κατεβαίνει. Τα τμήματα γραφικής κολόνας φωτίζονται με την ανάβαση της θερμοκρασίας (κάθε 3°C). Στο τέλος της επιλογής, μετά τα 4 δευτερόλεπτα θα απομνημονευτεί η αλλαγή, και στο δείκτη ξανά θα φανεί η θερμοκρασία η οποία βγαίνει και την οποία μετράει το βασικό αισθητήριο.

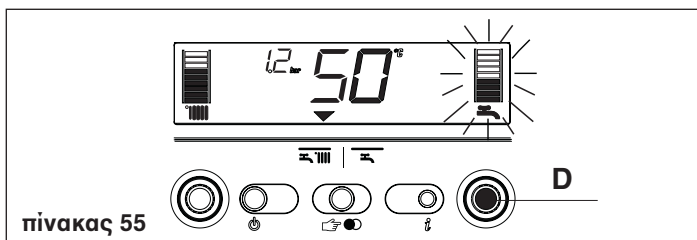

πίνακας 55

Ύθμιση λέβητα στην λειτουργία

Βάλτε τον θερμοστάτη του δωματίου στην ηθελημένη θερμοκρασία (γύρω στους 20 °C). Αν χρειάζεται το ζέσταμα ο λέβητας θα ενεργοποιηθεί και στον πίνακα θα εμφανιστεί η εικόνα (πίνακας 56). Ο λέβητας θα λειτουργεί μέχρι να φτάσει την ηθελημένη θερμοκρασία και μετά θα περάσει στην φάση ησυχίας, έτοιμος για την λειτουργία. Σε περίπτωση ότι στο ξεκίνημα να εμφανιστούν βλάβες ο λέβητας θα “σταματήσει λόγο βλάβης”.

Στο δείκτη θα κλείσει φλόγα και θα δείξει τον κώδικα βλάβης και επιγραφή **RESET** (πίνακας 57). Για την περιγραφή και τρόπο απομάκρυνσης βλάβης κοιτάξτε το κεφάλαιο “Βλάβες”.



πίνακας 56

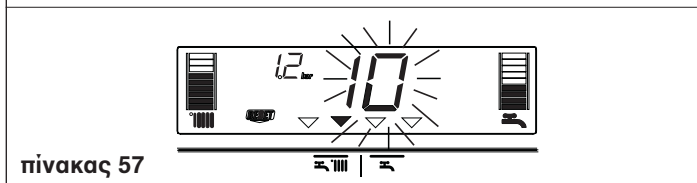

πίνακας 57

Κλείσιμο

Κλείσιμο για το μικρότερο χρονικό διάστημα

Σε περίπτωση μικρότερης απουσίας πιέστε το πλήκτρο για το κλείσιμο του λέβητα. Στο δείκτη στην μεσαία περιοχή φαίνονται δυο τμήματα (πίνακας 49). Έτσι παραμένει ανοιχτή η ηλεκτρική τροφοδότηση και η τροφοδότηση με τον αέριο και ο λέβητας θα είναι προστατευμένος με τα συστήματα:

- κατά την ψύξη (πίνακας 58): όταν η θερμοκρασία νερού στον λέβητα πέσει κάτω από το όριο ασφάλειας ενεργοποιείτε η αντλία κυκλοφορίας και ο καυστήρας της χαμηλότερης δύναμης ώστε να ανεβάσει την θερμοκρασία στο ασφαλές όριο (35 °C). Στον δείκτη φωτίζεται το σύμβολο .
- κατά την παύση λειτουργίας αντλίας κυκλοφορίας: κάθε 24 ώρες γίνεται ένας κύκλος λειτουργίας.

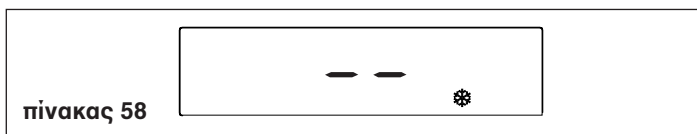

πίνακας 58

Κλείσιμο για το μακρότερο χρονικό διάστημα

Σε περίπτωση μακρότερης απουσίας πιέστε το πλήκτρο για το κλείσιμο του λέβητα (πίνακας 49). Στον δείκτη φαίνονται δυο τμήματα. Βάλτε τον κεντρικό διακόπτη στην θέση “κλειστό”. Μετά, γυρίζοντας στην κατεύθυνση αντίθετη των δεικτών του ρολογιού κλείστε την βρύση αερίου η οποία βρίσκεται κάτω από τον λέβητα (πίνακας 59).

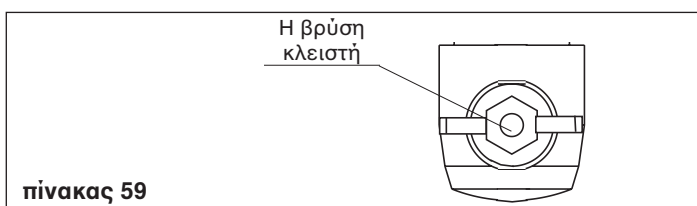

πίνακας 59

Σε αυτήν την περίπτωση τα συστήματα ασφάλειας κατά την ψύξη και την παύση λειτουργίας είναι κλειστοί. Αδειάστε το νερό από την εγκατάσταση για θέρμανση ή με την καλής ποιότητας αντιψυκτική ασφάλεια κατά την ψύξη.

Λειτουργίες του λέβητα

Γέμιση της εγκατάστασης

Όταν η πίεση εγκατάστασης πέσει στα 0,6 bar στον δείκτη θα λαμπυρίζει αξία της πίεσης (πίνακας 60a). Αν η αξία πέσει κάτω από την χαμηλότερη αξία ασφάλειας (0,3 bar), στον δείκτη για κάποιο διάστημα θα αναγράφει βλάβη 41 (πίνακας 60b) και αν δεν την απομακρύνετε αναγράφει κώδικα βλάβης 40 (βλέπε κεφάλαιο “Βλάβες”).

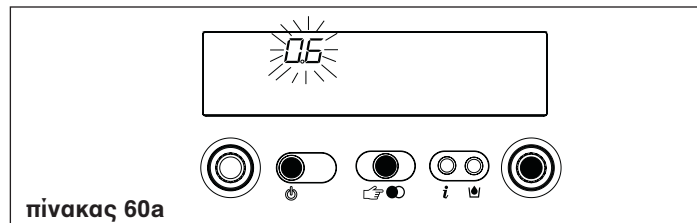

πίνακας 60a

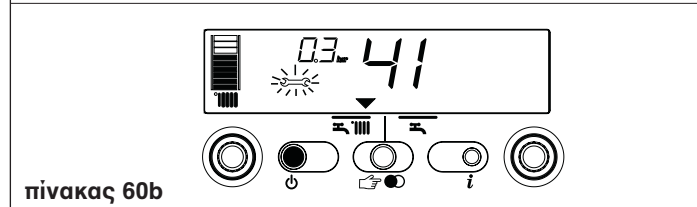

πίνακας 60b

Με την βλάβη 40 (πίνακας 61), ξαναβάλετε την σωστή αξία:

- πιέστε το πλήκτρο
- γυρίστε την βρύση για την γέμιση του λέβητα μέχρι η πίεση στον δείκτη δεν είναι μεταξύ 1 και 1,5 bar.

Αν πρέπει να γεμίσετε την εγκατάσταση συχνά, συνιστάμε να επικοινωνήσετε με την Τεχνική υπηρεσία λόγω ελέγχου εγκατάστασης αν υπάρχει εκροή στη θέρμανση (κοιτάξτε αν υπάρχουν εκροές νερού).

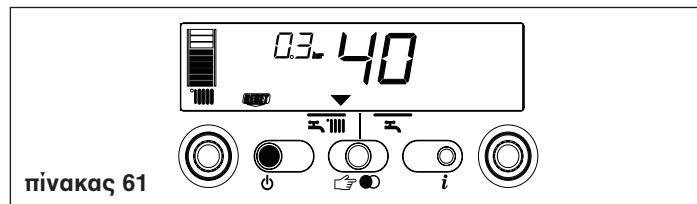

πίνακας 61

Πληροφορίες

Πιέζοντας το πλήκτρο σβήνει ο δείκτης και δείχνει μόνο την αναγραφή InFO (πίνακας 62). Με την πίεση του πλήκτρου ο λέβητας ασφαρίζει την εμφάνιση κάποιων πληροφοριών χρήσιμων για την χρήση του. Σε κάθε πίεση του πλήκτρου περνάτε στην επόμενη πληροφορία. Αν δεν έχετε πατήσει το πλήκτρο , το σύστημα αυτόματα βγαίνει από την λειτουργία.

Λίστα των πληροφοριών:

Info 0 δείχνει την αναγραφεί InFO (πίνακας 62)

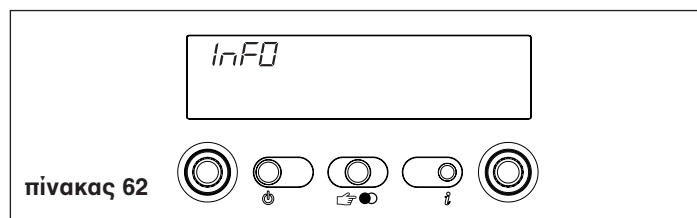

πίνακας 62

Info 1 μόνο με το συνδεδεμένο εξωτερικό αισθητήριο, δείχνει την εξωτερική θερμοκρασία (π.χ. 12 °C) (πίνακας 63). Οι αξίες οι οποίες δείχνει στον δείκτη μεταξύ είναι - 40 °C και 40 °C. Εκτός από αυτό το πεδίο δείχνει “- -”.

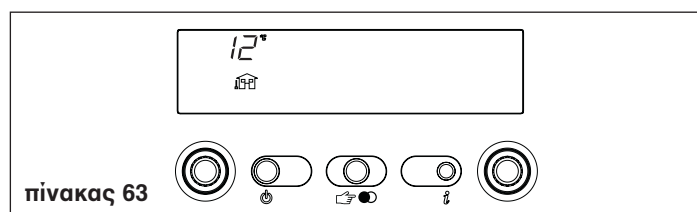

πίνακας 63

Info 2 δείχνει την πίεση γέμισης της εγκατάστασης (πίνακας 64)

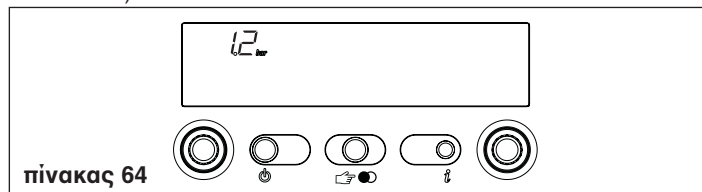

Λειτουργία S.A.R.A. BOOSTER

Αν η επιλεγμένη θέση “χειμώνας” για το σύστημα θέρμανσης ενεργοποιεί την λειτουργία S.A.R.A. Booster, η οποία εξασφαλίζει πιο γρήγορο αποτέλεσμα ηθελημένης θερμοκρασίας του χώρου. Στην βάση ηθελημένης θερμοκρασίας στο θερμοστάτη του δωματίου και στη βάση χρόνου το οποίο χρειάζεται για να την φτάσει, ο αυτόματος λέβητας αλλάζει την θερμοκρασία του νερού για την θέρμανση περικόπτοντας τον χρόνο λειτουργίας, μεγαλώνει την άνεση και κάνει οικονομία της ενέργειας.

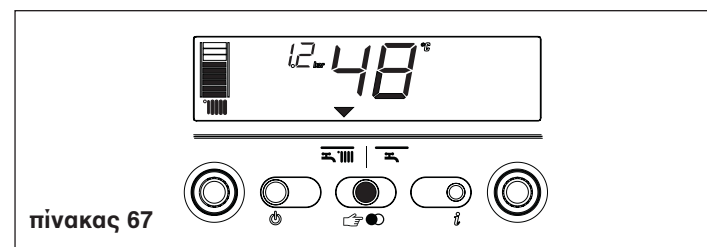
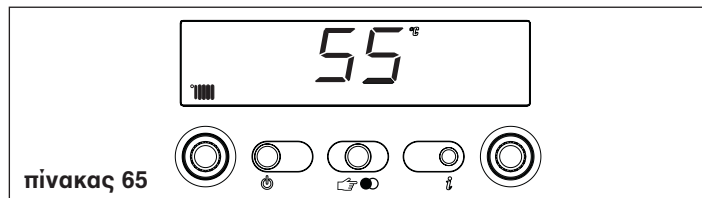

Info 3 δείχνει την ορισμένη αξία θερμοκρασίας νερού για την θέρμανση (πίνακας 65)



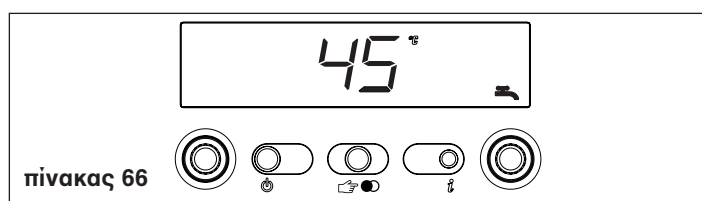

Info 4 δείχνει την φτιαγμένη αξία θερμοκρασίας νερού χρήσης (μόνο ο θερμοσίφωνας με το αισθητήριο, πίνακας 66).



Βλάβες

Όταν εμφανιστεί κάποια βλάβη στην λειτουργία στον δείκτη εξαφανίζεται μικρή φλόγα  και αναβοσβήνει κώδικας, και ταυτόχρονα εμφανίζονται ή όχι οι εικόνες  και . Περιγραφή βλάβης κοιτάξετε στον κάτω πίνακα.

| ΠΕΡΙΓΡΑΦΗ ΒΛΑΒΗΣ | Κώδικας συναγερμού | Εικόνα  | Εικόνα  |
|---|--------------------|--|--|
| ΜΠΛΟΚΑΡΙΣΜΑ ΛΟΓΟ ΕΞΑΦΑΝΙΣΗΣ ΦΛΟΓΑΣ (D) | 10 | ΝΑΙ | ΟΧΙ |
| ΟΡΙΑΚΟΣ ΘΕΡΜΟΣΤΑΤΗΣ (D) | 20 | ΝΑΙ | ΟΧΙ |
| ΘΕΡΜΟΣΤΑΤΗΣ ΚΑΥΣΤΗΡΑ (D) (MIX R.S.I.) | 21 | ΝΑΙ | ΟΧΙ |
| ΘΕΡΜΟΣΤΑΤΗΣ ΑΕΡΙΩΝ ΚΑΠΝΟΥ (D) (R.A.I.) | 22 | ΝΑΙ | ΝΑΙ |
| ΑΓΩΓΟΣ ΚΑΠΝΟΥ Ή PRESOSTAT (ΓΙΑ ΤΗΝ ΜΕΤΡΗΣΗ ΠΙΕΣΗΣ ΣΤΗΝ ΒΑΛΒΙΔΑ) ΑΕΡΑ (D) (MIX R.S.I.) | 30 | ΝΑΙ | ΟΧΙ |
| ΑΓΩΓΟΣ ΚΑΠΝΟΥ Ή PRESOSTAT (ΓΙΑ ΤΗΝ ΜΕΤΡΗΣΗ ΠΙΕΣΗΣ ΣΤΗΝ ΒΑΛΒΙΔΑ) ΑΕΡΑ (T) (MIX R.S.I.) | 31 | ΟΧΙ | ΝΑΙ |
| ΑΝΕΠΑΡΚΗΣ ΠΙΕΣΗ ΣΤΗΝ ΕΓΚΑΤΑΣΤΑΣΗ (D*) | 40 | ΝΑΙ | ΟΧΙ |
| ΑΝΕΠΑΡΚΗΣ ΠΙΕΣΗ ΣΤΗΝ ΕΓΚΑΤΑΣΤΑΣΗ (T*) | 41 | ΟΧΙ | ΝΑΙ |
| ΜΕΤΑΛΛΑΚΤΗΣ ΠΙΕΣΗΣ ΝΕΡΟΥ (D) | 42 | ΝΑΙ | ΝΑΙ |
| ΨΕΥΤΙΚΗ ΦΛΟΓΑ (D) | 50 | ΝΑΙ | ΝΑΙ |
| ΗΛΕΚΤΡΙΚΗ ΚΑΡΤΑ (D) | 51-59 | ΝΑΙ | ΝΑΙ |
| ΑΙΣΘΗΤΗΡΙΟ ΝΕΡΟΥ ΧΡΗΣΗΣ 1 (T°) | 60 | ΟΧΙ | ΝΑΙ |
| ΒΑΣΙΚΟ ΑΙΣΘΗΤΗΡΙΟ (T) | 71 | ΟΧΙ | ΝΑΙ |
| ΘΕΡΜΟΣΤΑΤΗΣ ΧΑΜΗΛΗΣ ΘΕΡΜΟΚΡΑΣΙΑΣ (T) | 77 | ΝΑΙ | ΝΑΙ |

(D) Μόνιμη.

(T) Προσωρινή. Σε αυτήν την περίπτωση ο λέβητας προσπαθεί από μόνος του να απομακρύνει την βλάβη.

(°) Μόνο για τον εξωτερικό θερμοσίφωνα με το αισθητήριο. Κώδικας βλάβης εμφανίζεται μόνο όταν ο λέβητας είναι σε κατάσταση “έτοιμος για την λειτουργία”.

(*) Για την βλάβη “ανεπαρκής πίεση στην εγκατάσταση” κάντε την λειτουργία γέμισης εγκατάστασης όπως έχει περιγραφεί στο κεφάλαιο “Λειτουργίες του λέβητα”.



Απομάκρυνση της βλάβης

Περιμένετε γύρω στα 10 δευτερόλεπτα πριν ρυθμίσετε ξανά τις εντολές λειτουργιών. Κάνετε τα εξής:

1) Εμφανίζεται μόνο μια εικόνα



Η εμφάνιση της εικόνας  σημαίνει πώς έχει σημειωθεί βλάβη στην λειτουργία την οποία ο λέβητας προσπαθεί να απομακρύνει (προσωρινή στάση). Αν ο λέβητας δεν μπορεί να ρυθμίσει ξανά την κανονική λειτουργία στον δείκτη θα φανούν δυο καταστάσεις:

Κατάσταση Α (πίνακας 68)

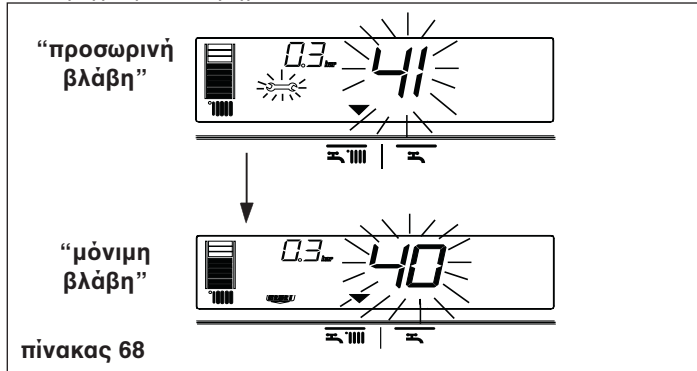
Εξαφάνιση  και εμφάνιση εικόνας  με άλλο κώδικα συναγερμού. Σε αυτήν την περίπτωση κάντε με τον τρόπο όπως το περιγράφει το τμήμα 2.



Κατάσταση Β (πίνακας 69)

Μαζί με το  δείχνει και την εικόνα  με το άλλο κώδικα του συναγερμού. Σε αυτήν την περίπτωση κάνετε όπως το περιγράφει το τμήμα 3.

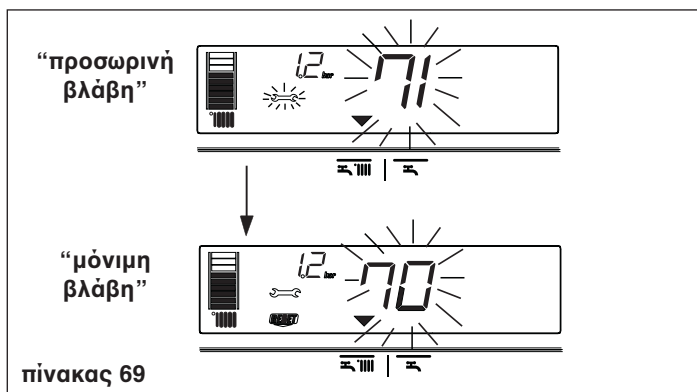

2) Εμφανίζεται μόνο μια εικόνα (πίνακας 70)

Πιέστε το πλήκτρο  για να αποκαταστήσετε την λειτουργία. Αν ο λέβητας κάνει την λειτουργία έναυσης και συνεχίσει με την κανονική λειτουργία του, η παύση της λειτουργίας μπορεί να είναι τυχαίο. Αν η παύση εμφανίζεται πιο συχνά πρέπει να επικοινωνήσετε με την Τεχνική υπηρεσία.

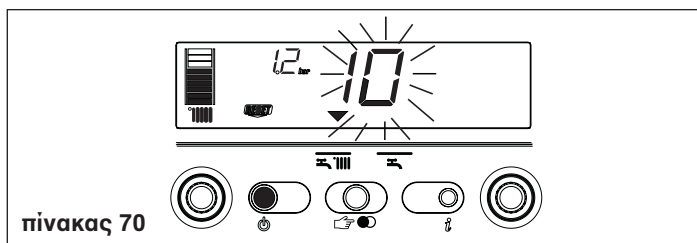

3) Εμφανίζονται εικόνες και (πίνακας 71)

Χρειάζεται η επέμβαση της Τεχνικής υπηρεσίας.

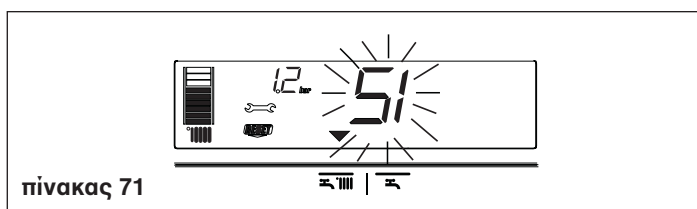



14.

ΠΡΟΓΡΑΜΜΑΤΙΣΜΟΣ ΠΑΡΑΜΕΤΡΩΝ

Αυτός ο λέβητας είναι εξοπλισμένος με την καινούργια γενιά ηλεκτρικών καρτών, οι οποίες με την βοήθεια της εγκατάστασης / αλλαγής λειτουργικών παραμέτρων του συστήματος προσφέρουν καλύτερη προσαρμογή στις αναζητήσεις εγκατάστασης και / ή στις ανάγκες του χρήστη. Στη επόμενη σελίδα αναγράφονται παράμετροι οι οποίοι μπορούν να προγραμματιστούν.

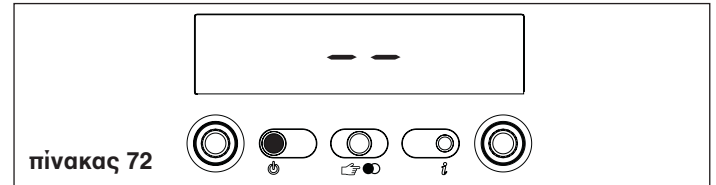
⚠ Η διαδικασία προγραμματισμού παραμέτρων πρέπει να γίνει μέχρι ο λέβητας είναι στην φάση "κλειστό". Για αυτό πιέστε το πλήκτρο  μέχρι να δείξει ο δείκτης το "--" (πίνακας 72).



Κατά την διαδικασία αλλαγής παραμέτρων το πλήκτρο "επιλογή λειτουργίας" παίρνει την λειτουργία ENTER (επιβεβαίωση), το πλήκτρο  παίρνει την λειτουργία ESC (έξοδος). Αν στο διάστημα των 10 δευτερολέπτων η είσοδος δεν έχει επιβεβαιωθεί, η αξία δεν απομνημονεύεται αλλά επιστρέφει σε προηγούμενο ρυθμισμένη.

Ρύθμιση του συνθήματος

Ταυτόχρονα πιέστε το πλήκτρο τρόπου λειτουργίας και πλήκτρο  και κρατήστε τα περίπου 10 δευτερόλεπτα. Ο δείκτης είναι όπως στον πίνακα 73.

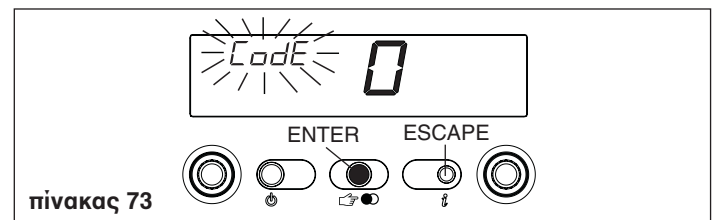

Γράψτε το σύνθημα για την πρόσβαση στις λειτουργίες αλλαγής παραμέτρων γυρίζοντας τον επίλεκτο θερμοκρασίας νερού χρήσης μέχρι να φτάσετε την ηθελημένη αξία. Το σύνθημα για το προγραμματισμό παραμέτρων βρίσκεται στον πίνακα εντολών. Επιβεβαιώστε την είσοδο πιέζοντας το πλήκτρο ENTER.

Αλλαγή παραμέτρων

Γυρίζοντας τον επίλεκτο θερμοκρασίας νερού χρήσης (πίνακας 74) με την σειρά περνάτε τα διπλά σύμβολα κωδικών παραμέτρων οι οποίοι αναφέρονται στην ταμπέλα. Όταν βρείτε το παράμετρο το οποίο θέλατε να αλλάξετε, κάντε τα εξής:

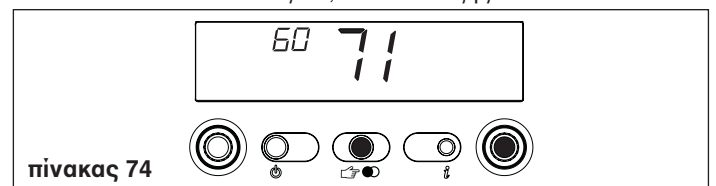

- πιέστε το πλήκτρο ENTER ώστε να κάνετε την αλλαγή αξίας παραμέτρου. Όταν πιέσετε το πλήκτρο ENTER θα αναβοσβήνει προηγούμενος ρυθμισμένη αξία (πίνακας 75)

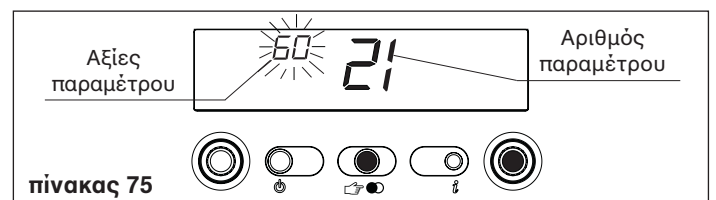

- γυρίστε την επιλογή θερμοκρασίας νερού χρήσης στην ηθελημένη αξία
- επιβεβαιώστε την καινούργια ρυθμισμένη αξία πιέζοντας το πλήκτρο ENTER. Σύμβολα σταματάνε να λαμπαυρίζουν
- βγείτε με την πίεση του πλήκτρου ESCAPE.

Ο λέβητας πηγαίνει ξανά στην θέση "--" (κλειστό). Για την επόμενη έναυση λειτουργίας πιέστε το πλήκτρο  (πίνακας 72).

R.A.I.: παράμετροι οι οποίοι μπορούν να προγραμματιστούν

| ΝΟΥΜ.° ΠΑΡΑΜ. | ΠΕΡΙΓΡΑΦΗ ΠΑΡΑΜΕΤΡΟΥ | ΔΙΑΜΕΤΡΙΚΗ ΜΟΝΑΔΑ | MIN | ΜΑΚΣ | DEFAULT (ρυθμισμένο στο εργοστάσιο) | ΠΑΡΑΜΕΤΡΟΙ (ρυθμιστήκε από την υπηρεσία) |
|---------------|---|-------------------|---|------|-------------------------------------|--|
| 1 | ΕΙΔΟΣ ΑΕΡΙΟΥ | | 1 Metan 2 UNP 3 Metan Fr | | 1-2 | |
| 3 | ΕΠΙΠΕΔΟ ΑΠΟΜΟΝΩΣΗΣ ΚΤΙΡΙΟΥ (+) (*) | min | 5 | 20 | 5 | |
| 10 | ΤΡΟΠΟΣ ΛΕΙΤΟΥΡΓΙΑΣ ΧΡΗΣΗΣ | | 0 (ΚΛΕΙΣΤΟ) 1 (Προσωρινό) 2 (Mini συσώρευση) 3 (Εξωτερικός θερμοσίφνας με τον θερμοστάτη κατάσταση A και B) 4 (Εξωτερικός θερμοσίφνας με το αισθητήριο - κατάσταση C) | | 3 | |
| 11 | ΠΑΡΑΜΕΤΡΟΣ ΔΕΝ ΧΡΗΣΙΜΟΠΟΙΕΙΤΑΙ ΣΕ ΑΥΤΟ ΤΟ ΜΟΝΤΕΛΟ. ΜΗ ΑΛΛΑΞΕΤΕ ΤΟ ΠΡΟΓΡΑΜΜΑ | | | | | 60 |
| 12 | Η ΜΕΓΑΛΥΤΕΡΗ ΡΥΘΜΙΣΜΕΝΗ ΔΕΙΑ ΘΕΡΜΟΣΙΦΩΝΑ | °C | 40 | 80 | 60 | |
| 13 | ΘΕΡΜΟΚΡΑΣΙΑ ΕΞΟΔΟΥ ΣΤΟΝ ΕΞΩΤΕΡΙΚΟ ΘΕΡΜΟΣΙΦΩΝΑ | °C | 50 | 80 | 80 | |
| 14 | DELTA ΕΞΩΤΕΡΙΚΟΥ ΘΕΡΜΟΣΙΦΩΝΑ (ΑΝΑΜΜΕΝΟ) | °C | 0 | 10 | 5 | |
| 20 | ΤΡΟΠΟΣ ΘΕΡΜΑΝΣΗΣ | | 0 (ΚΛΕΙΣΤΟ) 1 (ΑΝΑΜΜΕΝΟ) 2 (zone valves + remote control panel) | | 1 | |
| 21 | Η ΜΕΓΑΛΥΤΕΡΗ ΡΥΘΜΙΣΜΕΝΗ ΔΕΙΑ ΘΕΡΜΑΝΣΗΣ | °C | 45 | 80 | 80 | |
| 22 | ΠΑΡΑΜΕΤΡΟΣ ΔΕΝ ΧΡΗΣΙΜΟΠΟΙΕΙΤΑΙ ΣΕ ΑΥΤΟ ΤΟ ΜΟΝΤΕΛΟ. ΜΗ ΑΛΛΑΞΕΤΕ ΤΟ ΠΡΟΓΡΑΜΜΑ | | | | | 40 |
| 28 | ΧΡΟΝΟΣ ΜΕΙΩΣΗΣ ΜΕΓΑΛΥΤΕΡΗΣ ΔΥΝΑΜΗΣ ΘΕΡΜΑΝΣΗΣ | min | 0 | 20 | 15 | |
| 29 | ΧΡΟΝΟΣ ΚΛΙΣΗΣ ΕΝΙΣΧΥΣΗΣ ΘΕΡΜΑΝΣΗΣ | min | 0 | 20 | 3 | |
| 30 | ΛΕΙΤΟΥΡΓΙΑ ΑΚΥΡΩΣΗΣ ΤΟΥ TIMER ΘΕΡΜΑΝΣΗΣ | - | 0 | 1 | 0 | |
| 40 | ΠΑΡΑΜΕΤΡΟΣ ΔΕΝ ΧΡΗΣΙΜΟΠΟΙΕΙΤΑΙ ΣΕ ΑΥΤΟ ΤΟ ΜΟΝΤΕΛΟ. ΜΗ ΑΛΛΑΞΕΤΕ ΤΟ ΠΡΟΓΡΑΜΜΑ | | | | | 1 |
| 41 | ΠΑΡΑΜΕΤΡΟΣ ΔΕΝ ΧΡΗΣΙΜΟΠΟΙΕΙΤΑΙ ΣΕ ΑΥΤΟ ΤΟ ΜΟΝΤΕΛΟ. ΜΗ ΑΛΛΑΞΕΤΕ ΤΟ ΠΡΟΓΡΑΜΜΑ | | | | | 1 |
| 42 | ΠΑΡΑΜΕΤΡΟΣ ΔΕΝ ΧΡΗΣΙΜΟΠΟΙΕΙΤΑΙ ΣΕ ΑΥΤΟ ΤΟ ΜΟΝΤΕΛΟ. ΜΗ ΑΛΛΑΞΕΤΕ ΤΟ ΠΡΟΓΡΑΜΜΑ | | | | | 1 |
| 43 | ΛΕΙΤΟΥΡΓΙΑ S.A.R.A. BOOSTER | | 0 (ΚΛΕΙΣΤΟ) 1 (ΑΥΤΟ) | | 1 | |
| 44 | ΛΕΙΤΟΥΡΓΙΑ ΡΥΘΜΙΣΗΣ ΘΕΡΜΟΚΡΑΣΙΑΣ | | 0 (ΚΛΕΙΣΤΟ) 1 (ΑΥΤΟ) | | 1 | |
| 45 | ΚΛΗΣΗ ΚΑΜΠΥΛΗΣ ΡΥΘΜΙΣΗΣ ΘΕΡΜΟΚΡΑΣΙΑΣ. (ΟΤC) (*) | - | 2,5 | 40 | 20 | |
| 48 | ΠΑΡΑΜΕΤΡΟΣ ΔΕΝ ΧΡΗΣΙΜΟΠΟΙΕΙΤΑΙ ΣΕ ΑΥΤΟ ΤΟ ΜΟΝΤΕΛΟ. ΜΗ ΑΛΛΑΞΕΤΕ ΤΟ ΠΡΟΓΡΑΜΜΑ | | | | | 0 |
| 50 | ΠΑΡΑΜΕΤΡΟΣ ΔΕΝ ΧΡΗΣΙΜΟΠΟΙΕΙΤΑΙ ΣΕ ΑΥΤΟ ΤΟ ΜΟΝΤΕΛΟ. ΜΗ ΑΛΛΑΞΕΤΕ ΤΟ ΠΡΟΓΡΑΜΜΑ | | | | | 1 |
| 61 | ΘΕΡΜΟΚΡΑΣΙΑ ΛΕΙΤΟΥΡΓΙΑΣ ΧΡΗΣΗΣ ΚΑΤΑ ΤΗΝ ΨΥΞΗ (ΑΝΑΜΜΕΝΟ) | °C | 0 | 10 | 4 | |
| 62 | ΘΕΡΜΟΚΡΑΣΙΑ ΝΕΡΟΥ ΠΡΟΣΤΑΣΙΑΣ ΚΑΤΑ ΤΗΝ ΨΥΞΗ ΘΕΡΜΑΝΣΗΣ. (ΑΝΑΜΜΕΝΟ) | °C | 0 | 10 | 6 | |
| 85 | ΠΑΡΑΜΕΤΡΟΣ ΔΕΝ ΧΡΗΣΙΜΟΠΟΙΕΙΤΑΙ ΣΕ ΑΥΤΟ ΤΟ ΜΟΝΤΕΛΟ. ΜΗ ΑΛΛΑΞΕΤΕ ΤΟ ΠΡΟΓΡΑΜΜΑ | | | | | 1 |
| 86 | ΠΑΡΑΜΕΤΡΟΣ ΔΕΝ ΧΡΗΣΙΜΟΠΟΙΕΙΤΑΙ ΣΕ ΑΥΤΟ ΤΟ ΜΟΝΤΕΛΟ. ΜΗ ΑΛΛΑΞΕΤΕ ΤΟ ΠΡΟΓΡΑΜΜΑ | | | | | 0.6 |

MIX R.S.I.: παράμετροι οι οποίοι μπορούν να προγραμματιστούν

| ΝΟΥΜ.° ΠΑΡΑΜ. | ΠΕΡΙΓΡΑΦΗ ΠΑΡΑΜΕΤΡΟΥ | ΔΙΑΜΕΤΡΙΚΗ ΜΟΝΑΔΑ | MIN | ΜΑΚΣ | DEFAULT (ρυθμισμένο στο εργοστάσιο) | ΠΑΡΑΜΕΤΡΟΙ (ρυθμιστήκε από την υπηρεσία) |
|---------------|---|-------------------|---|------|-------------------------------------|--|
| 1 | ΕΙΔΟΣ ΑΕΡΙΟΥ | | 1 Metan 2 UNP 3 Metan Fr | | 1-2 | |
| 2 | ΔΥΝΑΜΗ ΤΟΥ ΛΕΒΗΤΑ | | 26 (26kW) 30 (30kW) 34 (35kW) | | 30 | |
| 3 | ΕΠΙΠΕΔΟ ΑΠΟΜΟΝΩΣΗΣ ΚΤΙΡΙΟΥ (+) (*) | min | 5 | 20 | 5 | |
| 10 | ΤΡΟΠΟΣ ΛΕΙΤΟΥΡΓΙΑΣ ΧΡΗΣΗΣ | | 0 (ΚΛΕΙΣΤΟ) 1 (Προσωρινό) 2 (Mini συσώρευση) 3 (Εξωτερικός θερμοσίφνας με τον θερμοστάτη κατάσταση A και B) 4 (Εξωτερικός θερμοσίφνας με το αισθητήριο - κατάσταση C) | | 3 | |
| 11 | ΠΑΡΑΜΕΤΡΟΣ ΔΕΝ ΧΡΗΣΙΜΟΠΟΙΕΙΤΑΙ ΣΕ ΑΥΤΟ ΤΟ ΜΟΝΤΕΛΟ. ΜΗ ΑΛΛΑΞΕΤΕ ΤΟ ΠΡΟΓΡΑΜΜΑ | | | | | 60 |
| 12 | Η ΜΕΓΑΛΥΤΕΡΗ ΡΥΘΜΙΣΜΕΝΗ ΔΕΙΑ ΘΕΡΜΟΣΙΦΩΝΑ | °C | 40 | 80 | 60 | |
| 13 | ΘΕΡΜΟΚΡΑΣΙΑ ΕΞΟΔΟΥ ΣΤΟΝ ΕΞΩΤΕΡΙΚΟ ΘΕΡΜΟΣΙΦΩΝΑ | °C | 50 | 80 | 80 | |
| 14 | DELTA ΕΞΩΤΕΡΙΚΟΥ ΘΕΡΜΟΣΙΦΩΝΑ (ΑΝΑΜΜΕΝΟ) | °C | 0 | 10 | 5 | |
| 20 | ΤΡΟΠΟΣ ΘΕΡΜΑΝΣΗΣ | | 0 (ΚΛΕΙΣΤΟ) 1 (ΑΝΑΜΜΕΝΟ) 2 (zone valves + remote control panel) | | 1 | |
| 21 | Η ΜΕΓΑΛΥΤΕΡΗ ΡΥΘΜΙΣΜΕΝΗ ΔΕΙΑ ΘΕΡΜΑΝΣΗΣ | °C | 45 | 80 | 80 | |
| 22 | ΠΑΡΑΜΕΤΡΟΣ ΔΕΝ ΧΡΗΣΙΜΟΠΟΙΕΙΤΑΙ ΣΕ ΑΥΤΟ ΤΟ ΜΟΝΤΕΛΟ. ΜΗ ΑΛΛΑΞΕΤΕ ΤΟ ΠΡΟΓΡΑΜΜΑ | | | | | 40 |
| 28 | ΧΡΟΝΟΣ ΜΕΙΩΣΗΣ ΜΕΓΑΛΥΤΕΡΗΣ ΔΥΝΑΜΗΣ ΘΕΡΜΑΝΣΗΣ | min | 0 | 20 | 15 | |
| 29 | ΧΡΟΝΟΣ ΚΛΙΣΗΣ ΕΝΙΣΧΥΣΗΣ ΘΕΡΜΑΝΣΗΣ | min | 0 | 20 | 3 | |
| 30 | ΛΕΙΤΟΥΡΓΙΑ ΑΚΥΡΩΣΗΣ ΤΟΥ TIMER ΘΕΡΜΑΝΣΗΣ | - | 0 | 1 | 0 | |
| 40 | ΠΑΡΑΜΕΤΡΟΣ ΔΕΝ ΧΡΗΣΙΜΟΠΟΙΕΙΤΑΙ ΣΕ ΑΥΤΟ ΤΟ ΜΟΝΤΕΛΟ. ΜΗ ΑΛΛΑΞΕΤΕ ΤΟ ΠΡΟΓΡΑΜΜΑ | | | | | 1 |
| 41 | ΠΑΡΑΜΕΤΡΟΣ ΔΕΝ ΧΡΗΣΙΜΟΠΟΙΕΙΤΑΙ ΣΕ ΑΥΤΟ ΤΟ ΜΟΝΤΕΛΟ. ΜΗ ΑΛΛΑΞΕΤΕ ΤΟ ΠΡΟΓΡΑΜΜΑ | | | | | 1 |
| 42 | ΠΑΡΑΜΕΤΡΟΣ ΔΕΝ ΧΡΗΣΙΜΟΠΟΙΕΙΤΑΙ ΣΕ ΑΥΤΟ ΤΟ ΜΟΝΤΕΛΟ. ΜΗ ΑΛΛΑΞΕΤΕ ΤΟ ΠΡΟΓΡΑΜΜΑ | | | | | 1 |
| 43 | ΛΕΙΤΟΥΡΓΙΑ S.A.R.A. BOOSTER | | 0 (ΚΛΕΙΣΤΟ) 1 (ΑΥΤΟ) | | 1 | |
| 44 | ΛΕΙΤΟΥΡΓΙΑ ΡΥΘΜΙΣΗΣ ΘΕΡΜΟΚΡΑΣΙΑΣ | | 0 (ΚΛΕΙΣΤΟ) 1 (ΑΥΤΟ) | | 1 | |
| 45 | ΚΛΗΣΗ ΚΑΜΠΥΛΗΣ ΡΥΘΜΙΣΗΣ ΘΕΡΜΟΚΡΑΣΙΑΣ. (ΟΤC) (*) | - | 2,5 | 40 | 20 | |
| 48 | ΠΑΡΑΜΕΤΡΟΣ ΔΕΝ ΧΡΗΣΙΜΟΠΟΙΕΙΤΑΙ ΣΕ ΑΥΤΟ ΤΟ ΜΟΝΤΕΛΟ. ΜΗ ΑΛΛΑΞΕΤΕ ΤΟ ΠΡΟΓΡΑΜΜΑ | | | | | 0 |
| 50 | ΠΑΡΑΜΕΤΡΟΣ ΔΕΝ ΧΡΗΣΙΜΟΠΟΙΕΙΤΑΙ ΣΕ ΑΥΤΟ ΤΟ ΜΟΝΤΕΛΟ. ΜΗ ΑΛΛΑΞΕΤΕ ΤΟ ΠΡΟΓΡΑΜΜΑ | | | | | 1 |
| 61 | ΘΕΡΜΟΚΡΑΣΙΑ ΛΕΙΤΟΥΡΓΙΑΣ ΚΑΤΑ ΤΗΝ ΨΥΞΗ (ΑΝΑΜΜΕΝΟ) | °C | 0 | 10 | 4 | |
| 62 | ΘΕΡΜΟΚΡΑΣΙΑ ΝΕΡΟΥ ΠΡΟΣΤΑΣΙΑΣ ΚΑΤΑ ΤΗΝ ΨΥΞΗ ΘΕΡΜΑΝΣΗΣ. (ΑΝΑΜΜΕΝΟ) | °C | 0 | 10 | 6 | |
| 85 | ΠΑΡΑΜΕΤΡΟΣ ΔΕΝ ΧΡΗΣΙΜΟΠΟΙΕΙΤΑΙ ΣΕ ΑΥΤΟ ΤΟ ΜΟΝΤΕΛΟ. ΜΗ ΑΛΛΑΞΕΤΕ ΤΟ ΠΡΟΓΡΑΜΜΑ | | | | | 1 |
| 86 | ΠΑΡΑΜΕΤΡΟΣ ΔΕΝ ΧΡΗΣΙΜΟΠΟΙΕΙΤΑΙ ΣΕ ΑΥΤΟ ΤΟ ΜΟΝΤΕΛΟ. ΜΗ ΑΛΛΑΞΕΤΕ ΤΟ ΠΡΟΓΡΑΜΜΑ | | | | | 0.6 |

(*) παράμετρος δείχνεται μόνο αν είναι συνδεδεμένο το εξωτερικό αισθητήριο και αν ο παράμετρος είναι στο 44 στο1 (ΑΥΤΟ).

(+) για τις πολυκατοικίες με καλή απομόνωση επιλέξτε τις αξίες κοντά στους 20, για τις πολυκατοικίες με κακή απομόνωση επιλέξτε αξίες κοντά στις 5.

Παράμετρος 45 “Κλίση καμπύλης ρύθμισης θερμοκρασίας (ΟΤC)”

Η καμπύλη πρέπει να επιλεγεί σύμφωνα με το γεωγραφικό θέσι και το είδος εγκατάστασης.

$$OTC = 10 \times \frac{T_m - 20}{20 - T_e}$$

T m. = η μεγαλύτερη προγραμματισμένη θερμοκρασία νερού για θέρμανση
T e. = η μικρότερη προγραμματισμένη εξωτερική

Ο λέβητας είναι ρυθμισμένος στην παραγωγή. Για το UNP: ο λέβητας είναι ρυθμισμένος για την κατηγορία I3B/P (G30) και αν χρειαστεί να το ρυθμίσετε για το I3+ ή I3P (G31) κλείστε την ρύθμιση της πίεσης. Εάν χρειαστεί ξανά η ρύθμιση, π.χ. λόγω επιπλέον συντήρησης μετά την αλλαγή της βαλβίδας του αερίου ή μετά την αλλαγή από το φυσικό στα υγραέρια, κάντε όπως γράφει παρακάτω.

Η ρύθμιση μεγαλύτερης και χαμηλότερης δύναμης, και χαμηλότερης θέρμανσης πρέπει να είναι ρυθμισμένα κατά την αναφερόμενη σειρά και πρέπει να γίνει τεχνικό προσωπικό.

- Βγάλτε την βίδα για την επισύναψη του καπάκι συνδέσεων (C, πίνακας 3c)
- βγάλτε το καπάκι της σύνδεσης από την θέση του τραβώντας το προς τον εαυτό σας (A-B) (πίνακας 4a)
- βγάλτε την κάπα ανοίγοντας την βαλβίδα για την ενίσχυση (D) (πίνακας 3a)
- σηκώστε τον πίνακα εντολών και μετά γυρίστε την προς τα εμπρός
- ανοίξτε τα καπάκια σφικτήρων τάξης γυρίζοντας τα σε κατεύθυνση του βελάκι
- τυλίξτε στις δύο βίδες στην σύνδεση πίεσης πίσω από τη βαλβίδα αερίου και συνδέστε το μανόμετρο
- με προσοχή σηκώστε με την βίδα και βγάλτε το καπάκι προστασίας βίδας ρύθμισης
- χωρίστε την αναπλήρωση του συνδετήρα για τους θαλάμους του αέρα (MIX C.S.I.-MIX R.S.I., πίνακας 76)

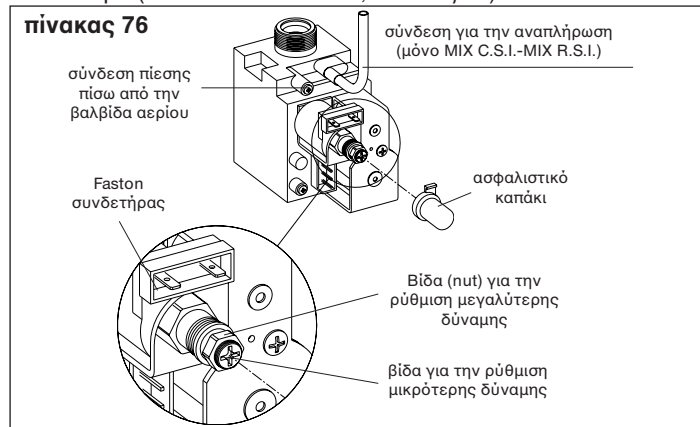

⚠️ Λειτουργία ΔΙΑΧΩΡΙΣΜΟΣ και ΣΕΡΒΙΣ πρέπει να γίνουν όσο ο λέβητας είναι σε φάση ΚΛΕΙΣΤΟ. Για το κλείσιμο πιέστε το πλήκτρο  ώστε φανεί στον δείκτη "- -" (πίνακας 40 C.A.I.-MIX C.S.I.; πίνακας 72 R.A.I. - MIX R.S.I.).

⚠️ κατά την διαδικασία αλλαγής παραμέτρων το πλήκτρο "επιλογή λειτουργίας" παίρνει την λειτουργία ENTER (επιβεβαίωση), το πλήκτρο  παίρνει την λειτουργία ESCAPE (έξοδος). Αν σε 10 δευτερόλεπτα η είσοδος δεν έχει επιβεβαιωθεί η αξία δεν απομνημονεύεται αλλά επιστρέφει στην προηγούμενη ρυθμισμένη.

Ρύθμιση του συνθήματος

Ταυτόχρονα πιέστε το πλήκτρο τρόπου λειτουργίας και πλήκτρο  και κρατήστε τα περίπου 10 δευτερόλεπτα. Ο δείκτης είναι όπως στον πίνακα 41 (C.A.I. -MIX C.S.I.) και 73 (R.A.I. - MIX R.S.I.). Γράψτε το σύνθημα για την πρόσβαση στις λειτουργίες αλλαγής παραμέτρων γυρίζοντας τον επίλεκτο θερμοκρασίας νερού χρήσης μέχρι να φτάσετε την ηθελημένη αξία. Το σύνθημα για το προγραμματισμό παραμέτρων βρίσκεται στον πίνακα εντολών. Επιβεβαιώστε την είσοδο πιέζοντας το πλήκτρο ENTER.

Φάση διαχωρισμού

Γυρίζοντας την επιλογή θερμοκρασίας νερού χρήσης περνάτε με την σειρά τις φάσεις ΔΙΑΧΩΡΙΣΜΟΥ ΚΑΙ ΤΟΥ ΣΕΡΒΙΣ:

- 1 είδος αερίου
- 2 δύναμη του λέβητα (MIX C.S.I.-MIX R.S.I., ο παράμετρος δεν χρησιμοποιείτε σε αυτήν την φάση)
- 10 τρόπος λειτουργίας χρήσης (ο παράμετρος δεν χρησιμοποιείτε σε αυτήν την φάση)
- 3 επίπεδα απομόνωσης πολυκατοικίας (δείχνει μόνο αν είναι συνδεδεμένο εξωτερικό αισθητήριο)
- 45 κλίση καμπύλης ρύθμισης θερμοκρασίας (δείχνει μόνο αν είναι συνδεδεμένο το εξωτερικό αισθητήριο)
- HH λέβητας στην μεγαλύτερη δύναμη
- LL λέβητας στην χαμηλότερη δύναμη
- 23 πιθανότητα ρύθμισης μεγαλύτερης θέρμανσης
- 24 πιθανότητα ρύθμισης χαμηλότερης θέρμανσης.

⚠️ Αν είναι απαραίτητο, ο παράμετρος πρέπει να ανταλλάσσεται μόνο από το ειδικό προσωπικό. Ο παραγωγός δεν έχει ευθύνη για την λανθασμένη εγκατάσταση παραμέτρων.

ΕΙΔΟΣ ΑΕΡΙΟΥ (P. 1)

Αλλάξτε την επιλεγμένη αξία με τον εξής τρόπο:

- πιέστε το πλήκτρο ENTER για να αλλάξετε το παράμετρο. Πιέζοντας το πλήκτρο ENTER, τα σήματα στον δείκτη αναβοσβήνουν και δείχνουν τη προηγούμενη επιλεγμένη αξία (πίνακας 43 C.A.I. -MIX C.S.I.; πίνακας 75 R.A.I. - MIX R.S.I.)
- γυρίστε τον επίλεκτο της θερμοκρασίας νερού χρήσης ώστε να φτάσετε την ηθελημένη αξία (1 MTN - 2 UNP)
- επιβεβαιώστε την καινούργια αξία πιέζοντας το ENTER. Τα σήματα παύουν να αναβοσβήνουν.

ΡΥΘΜΙΣΗ ΜΕΓΑΛΥΤΕΡΗΣ ΔΥΝΑΜΗΣ (P. HH)

- Γυρίστε τον επίλεκτο θερμοκρασίας νερού μέχρι να φανεί το HH
- Με το πιρούνι - κλειδί 10 γυρίστε την matico ρύθμισης για να πετύχετε την αξία γραμμένη στον πίνακα αερίων
- Περιμένετε την γραμμένη αξία στο μανόμετρο σταθεροποιηθεί στην ηθελημένο μέγεθος.

ΡΥΘΜΙΣΗ ΧΑΜΗΛΟΤΕΡΗΣ ΔΥΝΑΜΗΣ (P. LL)

- Γυρίστε τον επίλεκτο θερμοκρασίας νερού μέχρι να φανεί το LL
- Με το σταυρωτό κλειδί, προσέχοντας να μη πιέσετε το εσωτερικό αδράχτι, γυρίστε την κόκκινη βίδα για ρύθμιση του minimum χρήσης μέχρι στο μανόμετρο δεν διαβάσετε την αξία γραμμένη στον πίνακα αερίων.

ΠΙΘΑΝΟΤΗΤΕΣ ΡΥΘΜΙΣΗΣ ΜΕΓΑΛΥΤΕΡΗΣ ΘΕΡΜΑΝΣΗΣ (P. 23)

C.A.I.-MIX C.S.I.: ελέγξτε αν η πίεση στο μανόμετρο κάνει για εκείνο γραμμένο στον πίνακα αερίων.

R.A.I.-MIX R.S.I.: ελέγξτε αν η αξία στον δείκτη είναι 255.

Αν είναι κατάλληλη συνεχίστε με την περιγραφόμενες λειτουργίες ρύθμισης:

- γυρίστε τον επίλεκτο θερμοκρασίας νερού χρήσης μέχρι να φανεί 23. Περιμένετε τον λέβητα να ανάψει
- πιέστε το πλήκτρο ENTER για να κάνετε τις αλλαγές παραμέτρων
- **C.A.I.-MIX C.S.I.:** γυρίστε τον επίλεκτο της θερμοκρασίας νερού χρήσης μέχρι η αξία γραμμένη στον μανόμετρο είναι ίσια με εκείνη γραμμένη στον πίνακα αερίων
- **R.A.I.-MIX R.S.I.:** γυρίστε τον επίλεκτο θερμοκρασίας νερού ώστε η αξία στον δείκτη είναι 255 (πίνακας 77)
- επιβεβαιώστε την καινούργια ρυθμισμένη αξία πιέζοντας το πλήκτρο ENTER.

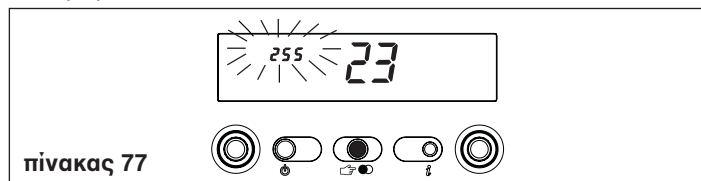

ΠΙΘΑΝΟΤΗΤΕΣ ΡΥΘΜΙΣΗΣ ΧΑΜΗΛΟΤΕΡΗΣ ΘΕΡΜΑΝΣΗΣ (P. 24)

C.A.I.-MIX C.S.I.: ελέγξτε αν η πίεση στο μανόμετρο είναι κατάλληλη για εκείνη στον πίνακα ελέγχων.

R.A.I.-MIX R.S.I.: ελέγξτε αν η αξία στον δείκτη είναι 0.

Αν είναι κατάλληλη συνεχίστε με την περιγραφόμενες λειτουργίες ρύθμισης:

- γυρίστε τον επίλεκτο θερμοκρασίας νερού χρήσης μέχρι να φανεί 24. Περιμένετε τον λέβητα να ανάψει
- πιέστε το πλήκτρο ENTER για να κάνετε τις αλλαγές παραμέτρων
- **C.A.I.-MIX C.S.I.:** γυρίστε τον επίλεκτο της θερμοκρασίας νερού χρήσης μέχρι η αξία γραμμένη στον μανόμετρο είναι ίσια με εκείνη γραμμένη στον πίνακα αερίων
- **R.A.I.-MIX R.S.I.:** γυρίστε τον επίλεκτο θερμοκρασίας νερού ώστε η αξία στον δείκτη είναι 0 (πίνακας 78)
- επιβεβαιώστε την καινούργια ρυθμισμένη αξία πιέζοντας το πλήκτρο ENTER.

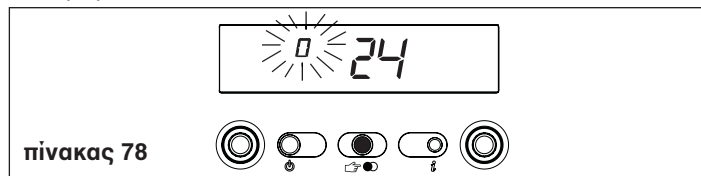

Βγείτε από την λειτουργία ΔΙΑΧΩΡΙΣΜΟΣ ΚΑΙ ΣΕΡΒΙΣ πιέζοντας το πλήκτρο ESCAPE.

Ο λέβητας πηγαίνει στην θέση "- -" (κλειστό).

Για να ξαναλειτουργήσει το σύστημα, πιέστε το πλήκτρο .

- Ανασυνδέστε αναπληρωτικό αγωγό (MIX C.S.I.-MIX R.S.I.)
- Χωρίστε το μανόμετρο και σφίξτε την βαλβίδα στην σύνδεση αερίου.

⚠️ Μετά από κάθε επιχείρηση στο όργανο ρύθμισης βαλβίδας αερίου σφραγίστε το με το χρώμα σφράγισης.

Με το τέλος των ρυθμίσεων:

- βάλτε την θερμοκρασία του θερμοστάτη του δωματίου στην ηθελημένη αξία
- σηκώστε τον πίνακα εντολών
- επιστρέψτε την κάπα.

16.

ΑΛΛΑΓΗ ΑΕΡΙΟΥ

Αλλαγή από ένα είδος αερίου στον άλλο γίνεται εύκολα και μετά που εγκατασταθεί ο λέβητας. Αυτό πρέπει να κάνει ειδικό προσωπικό.

Ο λέβητας παραδίδεται με το φυσικό αέριο ή με το UNP, που αναγράφει το πλακίδιο με σημείωμα.

Με την βοήθεια των ξεχωριστών εργαλείων που έρχονται με την ζήτηση μπορείτε να περάσετε από το ένα είδος αερίου στον άλλον:

- εργαλεία για την αλλαγή φυσικού αερίου στο UNP
- εργαλεία για την αλλαγή UNP στο φυσικό αέριο.

Στην αποκατάσταση ακολουθήστε τις εξής οδηγίες:

- κλείστε την ηλεκτρική τροφοδότηση του λέβητα και κλείστε την βρύση του αερίου
- βγάλτε τα τμήματα το οποία σας εμποδίζουν να πλησιάσετε τα εσωτερικά τμήματα (πίνακας 79-80)
- χωρίστε δυο faston σφικτήρες στον θερμοστάτη του καυστήρα (MIX C.S.I.-MIX R.S.I.)
- χωρίστε το καλώδιο και φωτάκια
- βγάλτε το κάτω καλώδιο εισαγωγής από την θέση στον θάλαμο αερίου (MIX C.S.I.-MIX R.S.I.)
- βγάλτε τις βίδες για την επισύναψη καυστήρα και βγάλτε τον μαζί με τα φωτάκια και θερμοστάτη καλωδίων (MIX C.S.I.-MIX R.S.I.)
- με την βοήθεια του σωληνωτό ή πιρούνι-κλειδί, βγάλτε τα παθητικό στόμιο (μουσούδα) πλακάκια και ανταλλάξτε τις με εκείνες οι οποίες βρίσκονται στα εργαλεία

⚠ Χρησιμοποιήστε και εγκατασταθείτε μόνο τον πίνακα ο οποίος χαμηλώνει την ροή και πλακίδια από τα εργαλεία και όταν ο συλλέκτης δεν έχει πλακίδια.

- επιστρέψτε τον καυστήρα στον θάλαμο για την καύση και σφίξτε βαλβίδες οι οποίες ενισχύουν τον συμπλέκτη αερίου
- βάλτε το καλώδιο με τον εισαγωγικό σωλήνα για το φωτάκι στην θέση του στον θάλαμο αέρα (MIX C.S.I.-MIX R.S.I.)
- συνδέστε σφικτήρες του θερμοστάτη του καυστήρα για τους οδηγούς (MIX C.S.I.-MIX R.S.I.)
- συνδέστε το καλώδιο του φωτάκι
- επιστρέψτε προηγούμενος απομακρυσμένα τμήματα
- ανάψτε την ηλεκτρική τροφοδότηση του λέβητα και ανοίξτε την βρύση του αερίου (μέχρι ο λέβητας ελέγξει το βούλωμα συνδέσεων στο κύκλωμα τροφοδότησης αερίου).

Προγραμματίστε παράμετρο “Είδος αερίου” και ρυθμίστε τον λέβητα με τον τρόπο που περιγράψαμε στο κεφάλαιο “Ρυθμίσεις”.

⚠ Αλλαγή είδους αερίου μπορεί να κάνει μόνο ειδικευμένο προσωπικό.

⚠ Μετά την αλλαγή αερίου, ρυθμίστε ξανά τον λέβητα κατά τις οδηγίες από το κατάλληλο τμήμα και ρυθμίστε καινούργιο πιστοποιητικό πίνακα ο οποίος βρίσκεται στα εργαλεία.

17.

ΕΛΕΓΧΟΣ ΠΑΡΑΜΕΤΡΩΝ ΚΑΥΣΗΣ

Να μπορείτε να εγγυηστείτε την συντήρηση λειτουργιών και αποτελεσματικότητα του προϊόντος, και σέβοντας τις ισχύον νόμους χρειάζεται να κάνετε τους τακτικούς ελέγχους του μηχανήματος, σε ορισμένα χρονικά διαστήματα.

Για την ανάλυση καύσης κάντε τα εξής:

- κάντε την φάση ΔΙΑΧΩΡΙΣΜΟΣ ΚΑΙ ΣΕΡΒΙΣ βάζοντας την συνθήματος όπως έχουμε περιγράψει στο κεφάλαιο “Ρυθμίσεις”
- γυρίστε την επιλογή θερμοκρασίας νερού χρήσης ώστε να έρθετε στην θέση μεγαλύτερης δύναμης θερμοκρασίας (παράμετρος HH).

⚠ Ο λέβητας λειτουργεί στην μεγαλύτερη δύναμη 4 λεπτών.

C.A.I.-R.A.I.:

- άνοιγμα για το πέρασμα εργαλείου για την ανάλυση αερίων καπνού πρέπει να είναι κατά τους ισχύον νόμους στο ίδιο τμήμα μετά την έξοδο από το καπέλο (A, πίνακας 81a).

MIX C.S.I.-MIX R.S.I.:

- μετά που βγάλατε το προστατευτικό καπάκι, συνδέστε κατάλληλα εργαλεία στις συνδέσεις οι οποίοι βρίσκονται στον θάλαμο αερίου (B, πίνακας 81b/c).



Η πρώτη συνδετήρας έχει συνδεθεί στο κύκλωμα απορρόφησης του αέρα και δείχνει πιθανή είσοδο αερίων καπνού στους κοαξιαλνήαγωγούς. Η δεύτερη σύνδεση έχει συνδεθεί κατευθείαν στον αγωγό αερίων καπνού και χρησιμοποιείτε για τον ορισμό παραμέτρων καύσης και αποτελέσματος.









⚠ Το αισθητήριο για την ανάλυση αερίων καπνού πρέπει να μπει στον σωλήνα μέχρι που πηγαίνει.

ΣΗΜΑΝΤΙΚΟ: κατά την ανάλυση καύσης παραμένει ανοιχτεί η λειτουργία η οποία κλείνει τον λέβητα όταν η θερμοκρασία νερού φτάσει το πάνω όριο των περίπου 90 °C.

18.

ΠΛΑΚΙΔΙΟ ΑΝΑΓΡΑΦΗΣ

-  λειτουργία χρήσης
-  λειτουργία θέρμανσης
- Qn ονομαστική θερμική ροή
- Pn ονομαστική θερμική δύναμη
- IP επίπεδο ασφάλειας
- P.min μικρότερη πίεση
- P.mw μεγαλύτερη πίεση χρήσης
- P.ms μεγαλύτερη πίεση θέρμανσης
- T θερμοκρασία
- η αποτέλεσμα
- D ειδική ροή
- NOx τάξη Nox

| | | | | |
|--|--|--|---|---|
|  | | Gas type: | Gas category: |  |
| PT-CZ-GR: | | | | |
| EE-LT-SK-SI-HR-SRB-RO: | | | | |
| MT: | | | | |
| AL-BR-TN: | | | | |
| HU: | | | | |
| RU: | | природный газ (Ср.н. 31800 - 34000 кДж/м³) | | |
| IP X5D | | P.min. G20=13,5mbar (1350 Па) |  | European Directive 92/42/EEC: η = ★★ |
| N. 0000000000 | | |  | D: |
| 230 V ~ 50 Hz 120 W | | Qn = | | |
|  Pmw = 6 bar T= 60 °C | | Pn = | | NOx: |
|  Pms = 3 bar T= 90 °C | | C12-C22-C32-C42-C52-C62-C82 C12x-C32x-C42x-C52x-C62x-C82x |  |  |
| **** | | SRB: C12-C12x-C32-C32x-C42-C42x C52-C52x-C62-C62x | Riello S.p.A. via Ing. Pilade Riello, 7 37045 Legnago (VR) - Italy | |

1.

БЕЗОПАСНОСТЬ И МЕРЫ ПРЕДОСТОРОЖНОСТИ

- ⚠ Данное руководство является неотъемлемой частью котла и поэтому его необходимо бережно хранить. Оно должно ВСЕГДА находиться рядом с котлом, даже в случае передачи другому владельцу или пользователю и в случае переноса на другую систему отопления. В случае повреждения или утери руководства, его можно получить по месту приобретения котла.
- ⚠ Монтаж котла, и любая операция по ремонту и техническому обслуживанию должны производиться квалифицированными специалистами, прошедшими подготовку по обслуживанию данного оборудования.
- ⚠ Конечный пользователь должен быть проинформирован продавцом о правилах эксплуатации и безопасности при использовании котла.
- ⚠ Запрещается использовать котел не по назначению.
- ⚠ Производитель снимает с себя всякую ответственность за нанесенный людям, животным или предметам ущерб, вызванный допущенными при монтаже и техническом обслуживании ошибками и неправильной эксплуатацией.
- ⚠ После распаковки котла проверьте комплектность изделия, и в случае несоответствия заказу обратитесь к дилеру, где было приобретено оборудование.
- ⚠ Слив из предохранительного клапан котла должен соединяться с системой дренажа и отвода воды. Производитель котла не несет ответственности за ущерб, причиненный срабатыванием предохранительного клапана.
- ⚠ Запрещается изменять устройства защиты и регулировки котлов в течение всего срока их службы, если только на это не было получено разрешение от производителя или дилера.
- ⚠ При установке котла пользователь должен быть проинформирован о том, что:
 - В случае утечек воды необходимо перекрыть подачу воды и немедленно вызвать техобслуживающую организацию
 - **Для котлов C.A.I.-MIX C.S.I.:** появление на панели управления символа  означает недостаточное давление в системе отопления. При необходимости подпитайте систему отопления, как описано в главе «Функции котла»
 - **Для котлов R.A.I.-MIX R.S.I.:** Необходимо периодически проверять на панели управления, что рабочее давление воды в контуре находится в диапазоне от 1 бар до 1,5 бар. При необходимости подпитайте систему отопления, как описано в главе «Функции котла». При необходимости долейте воду в систему, как описано в главе «Функции котла»
 - Если котел не будет использоваться в течение длительного времени, рекомендуется обратиться к техобслуживающей организации для выполнения следующих операций:
 - выключить главный выключатель котла и главный выключатель всей системы
 - закрыть вентили подачи воды, как на системе отопления, так и на системе горячего водоснабжения
 - если существует опасность замерзания, слить воду из системы отопления и системы горячего водоснабжения
 - Техническое обслуживание котла необходимо производить, по крайней мере, один раз в год.
- ⚠ Запрещено хранение неустановленного котла в неотопляемых помещениях при температуре ниже 0°C.

Необходимо соблюдать следующие правила безопасности, а именно:

- ⊖ Запрещена эксплуатация котла детям и инвалидам без посторонней помощи
- ⊖ Запрещено включать какие - либо электрические устройства и приборы, бытовую технику и прочее, если вы почувствовали запах газа или запах продуктов горения. В случае утечек газа откройте окна и двери и проветрите помещение; закройте основной кран подачи топлива в помещение; немедленно вызовите квалифицированных специалистов техобслуживающей организации
- ⊖ Во избежание поражения электрическим током запрещено касаться корпуса котла мокрыми руками, если в этот момент вы стоите на полу без обуви
- ⊖ Запрещено производить какие бы то ни было работы по очистке котла, до того как будет отключено электропитание. Для этого нажмите кнопку  и удерживайте ее нажатой до тех пор, пока на дисплее не появятся символы «- -». После этого отсоедините котел от сети электропитания посредством двухполюсного выключателя
- ⊖ Запрещено вносить изменения в работу устройств безопасности и контроля не получив разрешения или указания

- ⊖ производителя данного устройства
- ⊖ Запрещено тянуть, рвать, скручивать электропровода, выходящие из котла, даже если отключено электропитание
- Для котлов C.A.I. и R.A.I.:** котлы оборудован системой контроля за правильностью удаления продуктов сгорания (термостат дымовых газов), которая в случае какой-либо аномалии производит аварийную остановку котла. Для того чтобы вернуть котел в рабочий режим, нажмите кнопку . Если аномалия останется, вызовите квалифицированного специалиста. **Ни в коем случае нельзя отключать термостат дымовых газов.** При замене данного устройства или его неисправных частей, необходимо использовать только оригинальные запасные части.
- ⊖ Запрещено затыкать или уменьшать размер вентиляционных отверстий в помещении, где установлен котел. Вентиляционные отверстия обеспечивают поступление воздуха необходимого для правильного сгорания топлива
- ⊖ Запрещено хранить горючие материалы и вещества в помещении, где установлен котел
- ⊖ Запрещено разбрасывать или оставлять в доступных для детей местах упаковочный материал
- ⊖ Запрещается вскрывать опечатанные компоненты котла.

2.

ОПИСАНИЕ КОТЛА

Монтаж котла должен осуществляться квалифицированным специалистом, прошедшим обучение по работе с данным оборудованием. При установке котла необходимо учитывать требования норм и правил, действующих на данной территории.

| Модель | Тип | Камера сгорания | Мощность |
|------------|--------------------------|-----------------|----------|
| C.A.I. | Отопление и горячая вода | Открытая | 24 кВт |
| C.A.I. | Отопление и горячая вода | Открытая | 28 кВт |
| R.A.I. | Только отопление | Открытая | 28 кВт |
| MIX C.S.I. | Отопление и горячая вода | Закрытая | 26 кВт |
| MIX C.S.I. | Отопление и горячая вода | Закрытая | 30 кВт |
| MIX C.S.I. | Отопление и горячая вода | Закрытая | 35 кВт |
| MIX R.S.I. | Только отопление | Закрытая | 30 кВт |

Расшифровка даты производства

Вид заводского номера: XXXXXXXXXX

1. Год производства – четвертый знак в заводском номере (буква латинского алфавита A- 2005, B – 2006, C – 2007, D – 2008, E - 2009 и т.д. по алфавиту)

2. Порядковый номер недели производства в текущем году – пятый и шестой знаки в заводском номере.

Пример: B9FE2850556 - котел произведен на 28 неделе 2009 года.

Exclusive C.A.I. - это настенный котел (тип В) с открытой камерой сгорания предназначенный для отопления помещений различного назначения и производства горячей воды хозяйственно-бытового назначения. **Exclusive R.A.I.** - это настенный котел (тип В) с открытой камерой сгорания предназначен для отопления помещений различного назначения. Для приготовления горячей воды хозяйственно-бытового назначения возможно подключение бойлера-аккумулятора BL 120 емкостью 120 литров (заказывается дополнительно).

Exclusive MIX C.S.I. - это настенный котел (тип С) с закрытой камерой сгорания предназначенный для отопления помещений различного назначения и производства горячей воды хозяйственно-бытового назначения. **Exclusive MIX R.S.I.** - это настенный котел (тип С) с закрытой камерой сгорания предназначен для отопления помещений различного назначения. Для приготовления горячей воды хозяйственно-бытового назначения возможно подключение бойлера-аккумулятора BL 120 емкостью 120 литров (заказывается дополнительно). Допускается подключение бойлеров-аккумуляторов других производителей управляемых термостатом или датчиком температуры (NTC) со следующими характеристиками 10 кОм при 25°C, В 3435±1%. В зависимости от выбранного варианта эксплуатации, необходимо установить параметр "способ производства горячей воды". Установка параметров описана на стр. 127. В зависимости от используемого типа дымоудаления и воздухозабора, котел может быть отнесен к одной из следующих категорий: C12, C12x; C22; C32, C32x; C42, C42x; C52, C52x (только 26 кВт и 30 кВт); C82, C82x. Монтаж котлов должен осуществляться в соответствии с действующими нормативами. Для получения доступа внутрь котла для проведения планового технического обслуживания, при монтаже необходимо оставить минимальные расстояния до стен и предметов: не менее 2,5 см с каждой стороны и 20 см перед котлом. Для правильной установки котла необходимо учитывать, что:

- его нельзя устанавливать над плитой или другим оборудованием для приготовления пищи
- запрещено хранить горючие вещества в помещении, где установлен котел
- если стена чувствительна к теплу (например, деревянная стена), ее необходимо защитить соответствующей теплоизоляцией.

В комплекте с котлом поставляется крепежный кронштейн с монтажными отверстиями для разметки на стене (рис. 2).

Последовательность операций при монтаже:

- закрепите крепежную планку котла (F) и планку с монтажными отверстиями (G) на стене, и с помощью уровня выровняйте их строго горизонтально
- отметьте 4 отверстия (диаметр 6 мм), которые необходимы для установки крепежного кронштейна (F) и 2 отверстия (диаметр 4 мм) для крепления планки с монтажными отверстиями (G)
- проверьте, что все отверстия размечены правильно, и только после этого просверлите стену сверлом с диаметром, указанным выше
- закрепите кронштейн на стене вместе с рейкой с помощью соответствующих дюбелей, входящих в комплект поставки
- Осуществите гидравлические подключения.

После того как котел будет установлен, винты D₁ (рис. 3а) можно снять. После завершения работ по установке котла и подключению его к газопроводу и к системам отопления и ГВС, установите крышку, закрывающую отсек со штуцерами (А-В, рис. 3б) таким образом, чтобы защелки этой крышки прочно встали в специальных прорезях в нижней части котла. Закрепите крышку винтом С (рис. 3с) который находится в пакете с документацией к котлу.

3. ГИДРАВЛИЧЕСКИЕ ПОДКЛЮЧЕНИЯ

Расположение патрубков для подключения коммуникаций показаны на рис. 2:

- А - обратный трубопровод системы отопления 3/4"
- В - подающий трубопровод системы отопления 3/4"
- С - подвод газа 3/4"
- Д - выход горячей воды 1/2" (только С.А.І. – MIX C.S.I.)
- Е - вход холодной воды 1/2" (только С.А.І. – MIX C.S.I.)
- F - крепежный кронштейн
- G - шаблон для разметки отверстий перед монтажом

Котлы EXCLUSIVE предназначены для закрытых систем отопления с принудительной циркуляцией. Для обеспечения длительной и эффективной работы котла и системы отопления рекомендуется выполнять разводку системы отопления из полимерной или медной трубы. На входе воды из системы отопления в котел необходимо установить механический фильтр.

В качестве приборов отопления предпочтительно использовать стальные панельные или алюминиевые радиаторы. Перед монтажом котла следует тщательно промыть все трубопроводы системы отопления, для того чтобы удалить оттуда все посторонние частицы, которые могут отрицательно сказаться на работе котла. В качестве теплоносителя в системе отопления рекомендуется использовать воду. Качество используемой в системе отопления и ГВС воды должно соответствовать следующим параметрам:

Водородный показатель PH 6-8
Жесткость общая не более 4 мг-экв/л
Содержание железа не более 0,3 мг/л

Если жесткость исходной воды превышает 4 мг-экв/л необходимо установить на входе воды в котел полифосфатный дозатор, который обрабатывает поступающую в котел воду, защищая теплообменное оборудование котла от отложения солей жесткости. Полифосфатный дозатор не входит в стандартную комплектацию котла и поставляется по отдельному заказу. Если жесткость исходной воды превышает 9 мг-экв/л следует использовать установки для умягчения воды.

Под предохранительным сбросным клапаном установите воронку для сбора воды и дренажный трубопровод на случай утечек воды при избыточном давлении в системе отопления. На контуре ГВС нет необходимости устанавливать предохранительный клапан, но надо быть уверенным, что давление в водопроводе не превышает 6 бар. В противном случае необходимо установить редуктор.

4. ПОДКЛЮЧЕНИЕ К ГАЗОВОЙ СЕТИ

Перед тем как подключать котел к газовой сети, убедитесь в том, что:

- соблюдены действующие нормы и правила
- тип газа соответствует тому, на который рассчитан котел
- газопровод очищен от грязи.

Во избежание лишних потерь давления, присоединение к газопроводу необходимо выполнять жесткой подводкой диаметром не менее 3/4". Рекомендуем установить на газопровод фильтр соответствующего размера, если в газопроводе содержатся посторонние частицы.

По окончании монтажа проверьте герметичность соединений, как предусмотрено действующими стандартами монтажа.

5. ОБЩИЕ ПОЛОЖЕНИЯ

Для того чтобы получить доступ к электрическим клеммам, выполните следующую последовательность операций:

- отвинтите винт крепления крышки, закрывающей штуцеры (С, рис. 3с)
- снимите крышку, потянув ее на себя (А-В) (рис. 4а)

- отвинтите крепежный винт (D) (рис. 3а) и снимите облицовку
- поднимите панель с органами управления и поверните ее вперед
- откройте крышку клеммных колодок, сдвинув их в направлении стрелок (рис. 4б: E клеммы с напряжением 230В; F клеммы с низким напряжением; G подключение датчика бойлера-аккумулятора, только MIX R.S.I.-R.A.I.).

Соединение с сетью электропитания должно осуществляться через отдельный автоматический выключатель с зазором контактов не менее 3,5 мм (EN 60335-1, Категория III).

Для работы котла требуется напряжение 230 В переменного тока с частотой 50 Гц. Потребляемая электрическая мощность котлов составляет: 85 Вт (модели С.А.І.-R.A.I.), 120 Вт (модель 26 кВт MIX C.S.I.), 150 Вт (модели 30 кВт MIX C.S.I.-MIX R.S.I.) и 160 Вт (модель 35 кВт MIX C.S.I.), Директива EN 60335-1. При подключении необходимо выполнить надежное заземление, в соответствии с действующими нормативами. Рекомендуется соблюдать полярность фазы и нейтрали (L - N).

Провод заземления должен быть на пару сантиметров длиннее остальных проводов.



Запрещено использовать газопровод и/или водопровод в качестве заземлителя для электрооборудования.



Производитель не несет ответственности за ущерб, вызванный отсутствием заземления оборудования.



Для электрического подключения используйте кабель, входящий в комплект поставки.

При замене кабеля питания, используйте кабель типа HAR H05V2V2-F, 3 x 0,75 мм², макс. внешний диаметр 7 мм.

6. ЗАПОЛНЕНИЕ И СЛИВ ВОДЫ ИЗ СИСТЕМЫ ОТОПЛЕНИЯ И ГВС

После того как сделаны гидравлические подключения, можно переходить к заполнению системы отопления. Данная операция должна производиться при остывшей системе отопления.

- отвинтите на два три оборота крышку автовоздушника (А, рис. 5а и 5б);
- проверьте, чтобы кран на входе холодной воды был открыт (только для моделей MIX C.S.I. - С.А.І.)
- откройте кран подпитки (С, внутри котла для моделей MIX C.S.I. - С.А.І., внешний для MIX R.S.I. - R.A.I.) и держите его открытым, пока давление на манометре (D) не достигнет значения от 1 до 1,5 бар (голубая зона) (рис. 5а и 5б).

После заполнения закройте кран подпитки. На котле установлен высокоэффективный автовоздушник, который обеспечит автоматическое удаление воздуха из системы отопления. Розжиг горелки произойдет только в том случае, если этап выпуска воздуха завершен.

ЗАМЕЧАНИЕ (только для MIX C.S.I. - С.А.І.): даже если на котле стоит полуавтоматический клапан подпитки, первое заполнение системы водой должно быть выполнено с использованием ручного крана подпитки С (рис. 5а).

ЗАМЕЧАНИЕ (только для MIX R.S.I. - R.A.I.): а котле не установлен ручной кран подпитки. Поэтому он должен быть установлен за пределами котла. При использовании бойлера-аккумулятора (BL 120) кран подпитки поставляется в комплекте с ним. Для слива воды из системы отопления, действуйте следующим образом.

- выключите котел
- присоедините трубку, входящую в комплект поставки, к сливному клапану котла (Е, рис. 5а и 5б)
- открутите клапан (Е) вручную
- слейте воду из самых нижних участков системы отопления.

Слив воды из системы ГВС (только для MIX C.S.I. - С.А.І.) Каждый раз, когда существует опасность замерзания воды, необходимо слить воду из системы ГВС:

- закройте главный вентиль на водопроводе
- откройте все краны горячей и холодной воды
- слейте воду из самых нижних участков системы.

ВНИМАНИЕ

Слив из предохранительного клапана (В) должен быть соединен с соответствующей дренажной системой. Производитель не несет ответственности за возможные затопления, вызванные срабатыванием предохранительного клапана.

7. УДАЛЕНИЕ ПРОДУКТОВ ГОРЕНИЯ И ЗАБОР ВОЗДУХА (С.А.І.-R.A.I.)

В помещениях, где установлены котлы с открытой камерой сгорания следует предусматривать общеобменную вентиляцию по расчету, но не менее одного обмена в 1 ч. Также необходимо учитывать расход воздуха необходимого для горения топлива. Система вентиляции не должна допускать возникновения разрежения внутри помещения, влияющего на дымоудаление от котла.

Котел снабжен системой контроля за правильным удалением продуктов горения – термостат дымовых газов (12, рис. 82а-82б стр. 135). В случае какой-либо неисправности, данная система

производит аварийную остановку котла. Нажмите кнопку  чтобы вернуть котел в рабочее состояние. Если неисправность повторяется, вызовите специалиста сервисной организации.

- ⚠ Система дымоудаления должна быть выполнена в соответствии с действующими на данной территории нормами и правилами.
- ⚠ Дымоход должен быть выполнен из жесткого материала. Стыки между элементами дымохода должны быть герметичными. Элементы дымохода должны быть устойчивы к высоким температурам, к конденсату, и к механическим воздействиям.
- ⚠ Ни в коем случае нельзя отключать термостат дымовых газов. При его замене или ремонте используйте только оригинальные запчасти.
- ⚠ Неизолированные дымоходы являются потенциальным источником опасности.
- ⚠ Не закрывайте пути поступления воздуха в помещение, где установлен котел.
- ⚠ Необходимо изолировать дымоход при образовании конденсата внутри него.
На рис.6b показан вид сверху на котел с расстояниями от осей дымоходов до крепежной рейки котла.

8. УДАЛЕНИЕ ПРОДУКТОВ ГОРЕНИЯ И ЗАБОР ВОЗДУХА (MIX C.S.I.-MIX R.S.I.)

В помещениях, где установлены котлы с закрытой камерой сгорания следует предусматривать общеобменную вентиляцию по расчету, но не менее одного обмена в 1 ч.

ВОЗМОЖНЫЕ КОНФИГУРАЦИИ СИСТЕМ ДЫМОУДАЛЕНИЯ И ВОЗДУХОПОДАЧИ (рис. 7)

- C12** Выход дымовых газов через коаксиальные дымоотводы/воздуховоды. Дымоотводы и воздуховоды могут быть раздельными или коаксиальными. В случае использования раздельных дымоотводов/воздуховодов их выходы наружу должны быть расположены достаточно близко, чтобы находиться в одинаковых ветровых условиях
- C22** Коаксиальный выход в коллективный дымоход/воздуховод (забор воздуха и вывод дымовых газов в один и тот же коаксиальный дымоход/воздуховод.)
- C32** Коаксиальный вывод на крышу. Выводы как в C12
- C42** Вывод дымовых газов через коллективный дымоход и забор воздуха из коллективного воздуховода, которые подвержены одинаковым ветровым условиям
- C52** Вывод дымовых газов и забор воздуха разделены и выходят из стены или на крышу, но в любом случае в тех зонах, в которых давление отличается
- C82** Вывод дымовых газов в отдельный или коллективный дымоход, а забор воздуха индивидуально через стену.

Котел должен быть соединен с коаксиальными или раздельными дымоотводами для удаления дымовых газов и воздуховодами для подачи воздуха, которые должны быть выведены наружу через крышу или наружную стену.

Эффективная и безопасная работа котла гарантируется только в случае использования оригинальных дымоотводов и воздуховодов, предназначенных для котлов с закрытой камерой сгорания и принудительной тягой.

Данное оборудование не входит в стандартную комплектацию и поставляется по отдельному заказу. При установке дымоотводов и воздуховодов убедитесь, что все соединения осуществлены правильно, в соответствии с прилагаемой инструкцией. К одному коллективному дымоходу допускается подключение нескольких котлов при условии, что все они имеют герметичную камеру сгорания.

Коаксиальные дымоотводы/воздуховоды (60/100мм)

Котел поставляется подготовленным к присоединению к коаксиальным дымоотводам/воздуховодам. Коаксиальные дымоходы/воздуховоды могут быть размещены произвольно относительно котла. При этом необходимо соблюдать ограничения по максимальной длине, приведенные в таблице. В зависимости от длины коаксиального дымоотвода/воздуховода и температуры помещения, где он проложен, во время работы котла в дымоотводе может образовываться конденсат. Его необходимо удалять посредством специальных устройств (конденсатоотводчиков). Необходимость их установки определяется из графиков. Используйте только оригинальные конденсатоотводчики. Они заказываются отдельно вместе с элементами дымоотводов/воздуховодов.

| Максимальная прямолнейная длина коаксиального воздуховода/дымоотвода, (м) | | Потеря напора (м) | |
|---|------|-------------------|-----------|
| | | отвод 45° | отвод 90° |
| 26 MIX C.S.I. | 3,40 | 1,3 | 1,6 |
| 30 MIX C.S.I. | 3,40 | | |
| 30 MIX R.S.I. | 3,40 | | |
| 35 MIX C.S.I. | 2 | | |

⚠ Если во время работы температура воды в котле может опускаться ниже 50°C (например, при использовании датчика уличной температуры), необходимо уменьшить максимально допустимую длину на 1 метр.

⚠ Дымоход должен быть наклонен на 1% в сторону конденсатоотводчика.

⚠ Конденсатоотводчик устанавливается только на дымоотвод, не далее 0,85 метра от котла. Соедините сифон конденсатоотводчика со сливом канализации.

⚠ Котел автоматически регулирует подачу воздуха в зависимости от схемы установки и от длины дымоотводов/воздуховодов. Ни в коем случае не закрывайте полностью или частично дымоотвод/воздуховод.

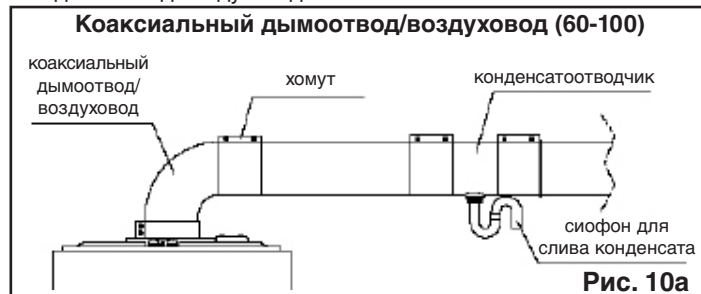

Коаксиальные воздуховоды/дымоотводы (80/125мм)

Котел поставляется подготовленным для присоединения к коаксиальным воздуховодам/дымоотводам и закрытым отверстием для забора воздуха.

Коаксиальные воздуховоды/дымоотводы могут быть ориентированы в зависимости от условий конкретной установки с учетом ограничений по максимальной длине, указанных в таблице. При установке коаксиальных воздуховодов/дымоотводов следуйте прилагаемым к ним инструкциям.

Для прокладки коаксиального воздуховода/дымоотвода через стену понадобится сделать отверстие Ø 140 мм.

В зависимости от температуры окружающей среды и длины коаксиального воздуховода/дымоотвода из представленных графиков определяется необходимость установки конденсатоотводчика.

| Длина коаксиальных воздухопроводов/дымоотводов горизонтальных и вертикальных (м) | | Потеря напора (м) | |
|--|-----|-------------------|-----------|
| | | отвод 45° | отвод 90° |
| 26 MIX C.S.I. | 7,6 | 1,35 | 2,2 |
| 30 MIX C.S.I. | 7,6 | | |
| 30 MIX R.S.I. | 7,6 | | |
| 35 MIX C.S.I. | 4,2 | | |

⚠ Если длина дымоотвода и воздуховода отличается от приведенной в таблице:

- для модели 26 MIX C.S.I., сумма длин воздуховода и дымоотвода должна быть не более 30 метров, но длина одного из каналов не должна превышать 18 метров
- для моделей 30 MIX C.S.I. – MIX R.S.I., сумма длин воздуховода и дымоотвода должна быть не более 28 метров, но длина одного из каналов не должна превышать 17 метров
- для модели 35 MIX C.S.I., сумма длин воздуховода и дымоотвода должна быть не более 12 метров, но длина одного из каналов не должна превышать 8 метров.

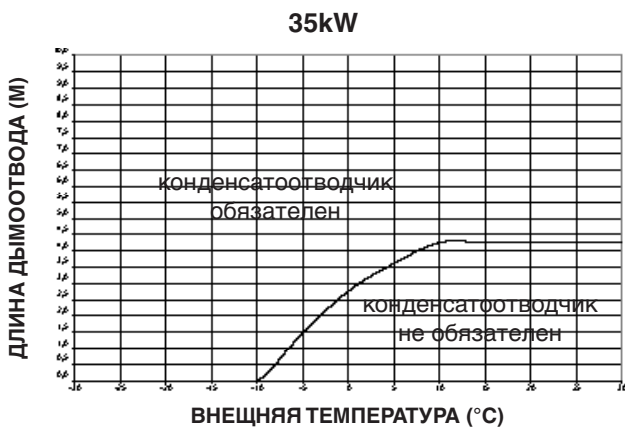
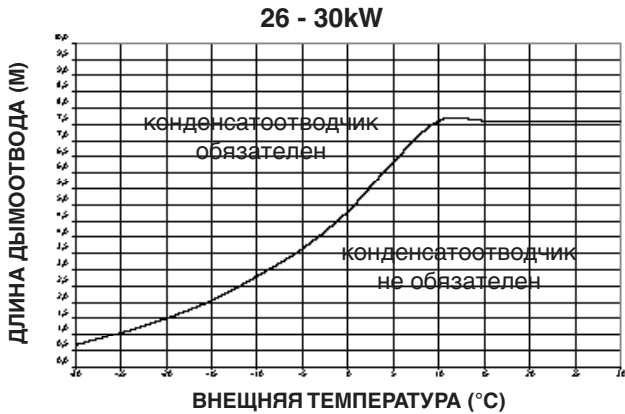

Раздельные дымоотводы и воздуховоды

Для подключения к котлу раздельных дымоотводов и воздухопроводов необходимо использовать специальный комплект. Раздельные дымоотводы и воздуховоды могут быть размещены произвольно относительно котла. При этом необходимо соблюдать ограничения по максимальной длине, приведенные в таблице. В зависимости от длины дымоотвода и температуры помещения, где он проложен, во время работы котла в нем может образовываться конденсат. Его необходимо удалить посредством специального устройства (конденсатоотводчика). Д. Необходимость его установки определяется из графиков. Используйте только оригинальные конденсатоотводчики. Они заказываются отдельно вместе с элементами дымоотводов/воздуховодов.

| Максимальная прямолинейная длина раздельных воздуховода и дымоотвода, (м) | Потеря напора (м) | | |
|---|-------------------|-----------|-----|
| | отвод 45° | отвод 90° | |
| 26 MIX C.S.I. | 15 + 15 | 1 | 1,5 |
| 30 MIX C.S.I. | 14 + 14 | | |
| 30 MIX R.S.I. | 14 + 14 | | |
| 35 MIX C.S.I. | 6 + 6 | | |

- ⚠ При прокладке некоторых участков дымоотвода по улице, при расчете максимально допустимой длины без конденсатоотводчика, учитывайте уличную температуру, а не температуру в месте установки котла.
- ⚠ Если во время работы температура воды в котле может опускаться ниже 50°C (например, при использовании датчика уличной температуры), необходимо уменьшить максимально допустимую длину на 1 метр.
- ⚠ Дымоход должен быть наклонен на 1% в сторону конденсатоотводчика.
- ⚠ Конденсатоотводчик устанавливается только на дымоотвод, не далее 0,85 метра от котла. Соедините сифон конденсатоотводчика со сливом канализации.
- ⚠ Неизолированные дымоотводы являются потенциальным источником опасности.
- ⚠ Котел автоматически регулирует подачу воздуха в зависимости от схемы установки и от длины дымоотводов/воздуховодов. Ни в коем случае не закрывайте полностью или частично дымоотвод/воздуховод.



Рис. 9а



Рис. 9б



Рис. 9с

Раздельные дымоотвод и воздуховод (80)

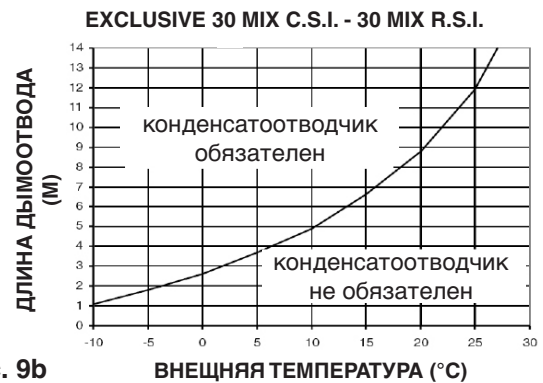

Рис. 10б

9. ТЕХНИЧЕСКИЕ ХАРАКТЕРИСТИКИ

| | | C.A.I. 24kW | C.A.I. R.A.I. 28kW | MIX C.S.I. 26kW | MIX C.S.I. MIX R.S.I. 30kW | MIX C.S.I. 35kW |
|---|------------------|----------------|--------------------------|--------------------|----------------------------------|--------------------|
| Номинальная тепловая мощность | кВт | 26,70 | 31,30 | 28,80 | 33,20 | 37,80 |
| Номинальная теплопроизводительность | кВт | 22,962 | 26,918 | 24,768 | 28,552 | 32,508 |
| | ккал/ч | 20,666 | 24,334 | 22,539 | 26,125 | 30,362 |
| Минимальная тепловая мощность в режиме отопления | кВт | 8,30 | 10,70 | 8,50 | 9,80 | 9,95 |
| | ккал/ч | 7,138 | 9,202 | 7,310 | 8,428 | 8,557 |
| Минимальная тепловая производительность в режиме отопления | кВт | 7,05 | 9,21 | 7,70 | 8,86 | 9,18 |
| | ккал/ч | 6,060 | 7,923 | 6,623 | 7,619 | 7,898 |
| Минимальная тепловая мощность в режиме ГВС* | кВт | 8,30 | 8,70 | 8,50 | 9,80 | 9,95 |
| | ккал/ч | 7,138 | 7,482 | 7,310 | 8,428 | 8,557 |
| Минимальная тепловая производительность в режиме ГВС* | кВт | 7,05 | 7,49 | 7,70 | 8,86 | 9,18 |
| | ккал/ч | 6,060 | 6,442 | 6,623 | 7,619 | 7,898 |
| КПД при максимальной мощности - минимальной мощности | % | 90,0-84,9 | 90,4-86,1 | 91,0-90,6 | 91,5-90,4 | 93,4-92,3 |
| КПД при мощности 30% | % | 89,9 | 90,3 | 91,9 | 92,2 | 94,5 |
| Категория | | II2H3+ | II2H3+ | II2H3+ | II2H3+ | II2H3+ |
| Страна установки | | RU | RU | RU | RU | RU |
| Электрическая мощность | Вт | 85 | 85 | 120 | 150 | 160 |
| Напряжение питания В - Гц | 230-50 | 230-50 | 230-50 | 230-50 | 230-50 | |
| Степень электробезопасности | IP | X5D | X5D | X5D | X5D | X5D |
| Потери тепла через дымоход и облицовку котла при выключенной горелке | % | 0,07-0,80 | 0,07-0,80 | 0,80-0,07 | 0,80-0,07 | 0,80-0,07 |
| Отопление | | | | | | |
| Давление – максимальная температура | бар-°C | 3-90 | 3-90 | 3-90 | 3-90 | 3-90 |
| Минимальное давление в системе отопления | бар | 0,25-0,45 | 0,25-0,45 | 0,25-0,45 | 0,25-0,45 | 0,25-0,45 |
| Диапазон регулировки температуры воды в системе отопления | °C | 40-80 | 40-80 | 40-80 | 40-80 | 40-80 |
| Насос: максимальный развиваемый напор в системе отопления при расходе | мбар | 300 | 300 | 300 | 300 | 340 |
| | л/ч | 1000 | 1000 | 1000 | 1000 | 1000 |
| Мембранный расширительный бак | л | 8 | 8 | 8 | 8 | 10 |
| Давление в воздушной части расширительного бака системы отопления | бар | 1 | 1 | 1 | 1 | 1 |
| Горячее водоснабжение* | | | | | | |
| Максимальное давление | бар | 6 | 6 | 6 | 6 | 6 |
| Минимальное давление | бар | 0,15 | 0,15 | 0,15 | 0,15 | 0,15 |
| Расход горячей воды при: Δt 25° C | л/м | 13,8 | 16,2 | 15,0 | 17,4 | 20,2 |
| | л/м | 11,5 | 13,5 | 12,5 | 14,5 | 16,9 |
| Минимальный расход сантехнической воды | л/м | 2 | 2 | 2 | 2 | 2 |
| Диапазон регулировки температуры горячей воды | °C | 35-60 | 35-60 | 35-60 | 35-60 | 35-60 |
| Ограничитель протока | л/м | 10 | 12 | 11 | 13 | 15 |
| Давление газа | | | | | | |
| Номинальное давление природного газа (G20 метан) (**) | мбар | 20 | 20 | 20 | 20 | 20 |
| Номинальное давление сжиженного нефтяного газа (G30/G31) | мбар | 28-30/37 | 28-30/37 | 28-30/37 | 28-30/37 | 28-30/37 |
| Присоединительные размеры | | | | | | |
| Вход – выход системы отопления | Ø | 3/4" | 3/4" | 3/4" | 3/4" | 3/4" |
| Вход – выход системы ГВС (MIX C.S.I. - C.A.I.) | Ø | 1/2" | 1/2" | 1/2" | 1/2" | 1/2" |
| Вход – выход системы ГВС в бойлере (MIX R.S.I. - R.A.I.) | Ø | - | 3/4" | - | 3/4" | - |
| Вход газа | Ø | 3/4" | 3/4" | 3/4" | 3/4" | 3/4" |
| Габаритные размеры и вес | | | | | | |
| Высота | мм | 740 | 740 | 740 | 740 | 780 |
| Ширина | мм | 400 | 450 | 400 | 450 | 500 |
| Глубина | мм | 332 | 332 | 332 | 332 | 332 |
| Вес котла | кг | 30 | 33 (C.A.I.) | 34 | 36 (MIX C.S.I.) | 43 |
| Вес котла | кг | - | 32 (R.A.I.) | - | 35 (MIX R.S.I.) | - |
| Характеристики вентилятора | | | | | | |
| Остаточный напор в коаксиальных дымоходах/воздуховодах длиной 0,85м | мбар | - | - | 0,2 | 0,2 | 0,2 |
| Остаточный напор в котле без дымоходов | мбар | - | - | 0,35 | 0,35 | 1,15 |
| Расход дымовых газов | м³/ч | 46,914 | 54,996 | 48,34 | 54,107 | 60,724 |
| Расход воздуха | м³/ч | 49,591 | 58,135 | 51,23 | 57,44 | 64,515 |
| Массовый расход дымовых газов (макс.-мин.) | г/с | 16,92-15,01 | 19,84-17,98 | 17,45-10,24 | 19,54-13,64 | 21,93-13,17 |
| Системы дымоудаления и воздухозабора | | | | | | |
| Диаметр патрубка дымоудаления | мм | 130 | 140 | - | - | - |
| Коаксиальные дымоотводы/воздуховоды | | | | | | |
| Диаметр | мм | - | - | 60-100 | 60-100 | 60-100 |
| Максимальная длина | м | - | - | 3,40 | 3,40 | 2,00 |
| Потери на колене 90°/45° | м | - | - | 1,6/1,3 | 1,6/1,3 | 1,6/1,3 |
| Диаметр проходного отверстия в стене | мм | - | - | 105 | 105 | 105 |
| Диаметр | мм | - | - | 80-125 | 80-125 | 80-125 |
| Максимальная длина | м | - | - | 7,6 | 7,6 | 4,2 |
| Потери на колене 90°/45° | м | - | - | 2,2/1,35 | 2,2/1,35 | 0,85/0,5 |
| Диаметр проходного отверстия в стене | мм | - | - | 140 | 140 | 140 |
| Раздельные дымоходы и воздуховоды | | | | | | |
| Диаметр | мм | - | - | 80 | 80 | 80 |
| Максимальная длина | м | - | - | 15+15 | 14+14 | 6+6 |
| Потери на колене 90°/45° | м | - | - | 1,5/1 | 1,5/1 | 1,5/1 |
| Класс по NOx | | | | | | |
| Выброс вредных веществ при максимальной и минимальной мощности для газа G20**** | | 3 | 2 | 2 | 3 | 3 |
| Максимум | CO не более | p.p.m. | 100 | 130 | 100 | 90 |
| | CO ₂ | % | 6,40 | 6,40 | 6,70 | 6,90 |
| | NOx не более | p.p.m. | 160 | 210 | 190 | 140 |
| | Δt дымовых газов | °C | 113 | 106 | 133 | 132 |
| | Δt дымовых газов | °C | 71 | 70 | 63 | 72 |
| Минимум | CO не более | p.p.m. | 130 | 90 | 120 | 120 |
| | CO ₂ | % | 2,23 | 2,40 | 3,35 | 2,90 |
| | NOx не более | p.p.m. | 100 | 150 | 140 | 110 |
| | Δt дымовых газов | °C | 71 | 70 | 63 | 72 |
| | Δt дымовых газов | °C | 71 | 70 | 63 | 72 |

* Значения для режима ГВС указаны для моделей MIX C.S.I. - C.A.I.

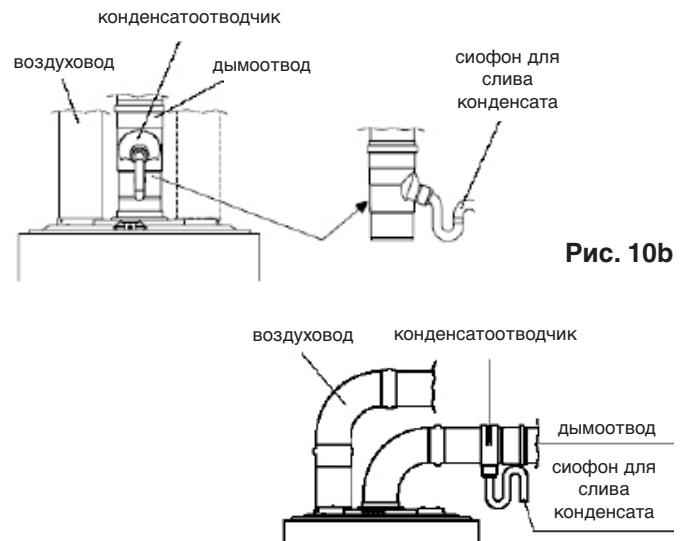
** Минимальное давление природного газа, при котором котел выдает заявленную мощность P_{мин.}=13,5 мбар.

*** Испытания проводились: с дымоходом длиной 0,5м Ø 130 мм для моделей 24 C.A.I. и Ø 140 мм для моделей 28 C.A.I., 28 R.A.I. - температурный перепад по котловой воде 80 - 60°C.



**** с коаксиальным дымоходом/воздуховодом Ø 60-100 мм и длиной 0,75м ; температурный перепад по котловой воде 80 - 60°C











| ПАРАМЕТРЫ | | Газ метан (G20) | | Сжиженный газ | |
|---|---------------------|--|--|---------------|--------------|
| | | | | бутан (G30) | пропан (G31) |
| | | C.A.I. - R.A.I. - MIX C.S.I. - MIX R.S.I. | | | |
| Число Воббе (при 15°C – 1013 мбар) | МДж/нм ³ | 45,67 | | 80,58 | 70,69 |
| Низшая теплотворная способность | МДж/нм ³ | 34,02 | | 116,09 | 88 |
| Номинальное давление газа | МДж/кг | - | | 45,65 | 46,34 |
| | мбар (кПа) | 20 (2) | | 28-30 (2,8-3) | 37 (3,7) |
| Минимальное давление газа, при котором котел выдает заявленную мощность | мбар (кПа) | 13,5 (1,35) | | - | - |
| 24 kW | | C.A.I. | | | |
| Главная горелка: 12 форсунок | Ø мм | 1,3 | | 0,77 | 0,77 |
| Максимальный расход газа в режиме отопления | нм ³ /ч | 2,82 | | - | - |
| | кг/ч | - | | 2,10 | 2,07 |
| Максимальный расход газа в режиме ГВС | нм ³ /ч | 2,82 | | - | - |
| | кг/ч | - | | 2,10 | 2,07 |
| Минимальный расход газа в режиме отопления | нм ³ /ч | 0,88 | | - | - |
| | кг/ч | - | | 0,65 | 0,64 |
| Минимальный расход газа в режиме ГВС | нм ³ /ч | 0,88 | | - | - |
| | кг/ч | - | | 0,65 | 0,64 |
| Максимальное давление газа после газового клапана в режиме отопления | мбар | 11,80 | | 28,00 | 36,00 |
| | мм вод. ст. | 120,33 | | 285,52 | 367,10 |
| Максимальное давление газа после газового клапана в режиме ГВС | мбар | 11,80 | | 28,00 | 36,00 |
| | мм вод. ст. | 120,33 | | 285,52 | 367,10 |
| Минимальное давление газа после газового клапана в режиме отопления | мбар | 1,30 | | 3,10 | 4,00 |
| | мм вод. ст. | 13,26 | | 31,61 | 40,79 |
| Минимальное давление газа после газового клапана в режиме ГВС | мбар | 1,30 | | 3,10 | 4,00 |
| | мм вод. ст. | 13,26 | | 31,61 | 40,79 |
| 28 kW | | C.A.I. - R.A.I. | | | |
| Главная горелка: 14 форсунок | Ø мм | 1,3 | | 0,77 | 0,77 |
| Максимальный расход газа в режиме отопления | нм ³ /ч | 3,31 | | - | - |
| | кг/ч | - | | 2,47 | 2,43 |
| Максимальный расход газа в режиме ГВС* | нм ³ /ч | 3,31 | | - | - |
| | кг/ч | - | | 2,47 | 2,43 |
| Минимальный расход газа в режиме отопления | нм ³ /ч | 1,13 | | - | - |
| | кг/ч | - | | 0,84 | 0,83 |
| Минимальный расход газа в режиме ГВС* | нм ³ /ч | 0,92 | | - | - |
| | кг/ч | - | | 0,69 | 0,68 |
| Максимальное давление газа после газового клапана в режиме отопления | мбар | 11,90 | | 28,00 | 35,80 |
| | мм вод. ст. | 121,35 | | 285,52 | 365,06 |
| Максимальное давление газа после газового клапана в режиме ГВС* | мбар | 11,90 | | 28,00 | 35,80 |
| | мм вод. ст. | 121,35 | | 285,52 | 365,06 |
| Минимальное давление газа после газового клапана в режиме отопления | мбар | 1,50 | | 3,80 | 5,30 |
| | мм вод. ст. | 15,30 | | 38,75 | 54,05 |
| Минимальное давление газа после газового клапана в режиме ГВС* | мбар | 1,10 | | 2,50 | 3,30 |
| | мм вод. ст. | 11,22 | | 25,49 | 33,65 |
| 26 kW | | MIX C.S.I. | | | |
| Главная горелка: 13 форсунок | Ø мм | 1,35 | | 0,78 | 0,78 |
| Максимальный расход газа в режиме отопления | нм ³ /ч | 3,05 | | - | - |
| | кг/ч | - | | 2,27 | 2,24 |
| Максимальный расход газа в режиме ГВС | нм ³ /ч | 3,05 | | - | - |
| | кг/ч | - | | 2,27 | 2,24 |
| Минимальный расход газа в режиме отопления | нм ³ /ч | 0,90 | | - | - |
| | кг/ч | - | | 0,67 | 0,66 |
| Минимальный расход газа в режиме ГВС | нм ³ /ч | 0,90 | | - | - |
| | кг/ч | - | | 0,67 | 0,66 |
| Максимальное давление газа после газового клапана в режиме отопления | мбар | 10,60 | | 27,90 | 35,50 |
| | мм вод. ст. | 108,09 | | 284,50 | 362,00 |
| Максимальное давление газа после газового клапана в режиме ГВС | мбар | 10,60 | | 27,90 | 35,50 |
| | мм вод. ст. | 108,09 | | 284,50 | 362,00 |
| Минимальное давление газа после газового клапана в режиме отопления | мбар | 1,10 | | 2,60 | 3,60 |
| | мм вод. ст. | 11,22 | | 26,51 | 36,71 |
| Минимальное давление газа после газового клапана в режиме ГВС | мбар | 1,10 | | 2,60 | 3,60 |
| | мм вод. ст. | 11,22 | | 26,51 | 36,71 |
| 30 kW | | MIX C.S.I. - MIX R.S.I. | | | |
| Главная горелка: 15 форсунок | Ø мм | 1,35 | | 0,76 | 0,76 |
| Максимальный расход газа в режиме отопления | нм ³ /ч | 3,51 | | - | - |
| | кг/ч | - | | 2,62 | 2,58 |
| Максимальный расход газа в режиме ГВС* | нм ³ /ч | 3,51 | | - | - |
| | кг/ч | - | | 2,62 | 2,58 |

| | | | | |
|--|---------------------|-----------------|-------------------|-----------------|
| Минимальный расход газа в режиме отопления | нм³/ч кг/ч | 1,04 - | - 0,77 | - 0,76 |
| Минимальный расход газа в режиме ГВС* | нм³/ч кг/ч | 1,04 - | - 0,77 | - 0,76 |
| Максимальное давление газа после газового клапана в режиме отопления | мбар мм вод. ст. | 10,10 102,99 | 27,50 280,42 | 35,40 360,98 |
| Максимальное давление газа после газового клапана в режиме ГВС* | мбар мм вод. ст. | 10,10 102,99 | 27,50 280,42 | 35,40 360,98 |
| Минимальное давление газа после газового клапана в режиме отопления | мбар мм вод. ст. | 1,00 10,20 | 2,80 28,55 | 3,60 36,71 |
| Минимальное давление газа после газового клапана в режиме ГВС* | мбар мм вод. ст. | 1,00 10,20 | 2,80 28,55 | 3,60 36,71 |
| 35 kW | | | MIX C.S.I. | |
| Главная горелка: 16 форсунок | Ø мм | 1,4 | 0,8 | 0,8 |
| Максимальный расход газа в режиме отопления | нм³/ч кг/ч | 4,00 - | - 2,98 | - 2,94 |
| Максимальный расход газа в режиме ГВС | нм³/ч кг/ч | 4,00 - | - 2,98 | - 2,94 |
| Минимальный расход газа в режиме отопления | нм³/ч кг/ч | 1,05 - | - 0,78 | - 0,77 |
| Минимальный расход газа в режиме ГВС | нм³/ч кг/ч | 1,05 - | - 0,78 | - 0,77 |
| Максимальное давление газа после газового клапана в режиме отопления | мбар мм вод. ст. | 9,60 97,89 | 27,30 278,38 | 35,40 360,98 |
| Максимальное давление газа после газового клапана в режиме ГВС | мбар мм вод. ст. | 9,60 97,89 | 27,30 278,38 | 35,40 360,98 |
| Минимальное давление газа после газового клапана в режиме отопления | мбар мм вод. ст. | 0,70 7,14 | 2,10 21,41 | 2,80 28,55 |
| Минимальное давление газа после газового клапана в режиме ГВС | мбар мм вод. ст. | 0,70 7,14 | 2,10 21,41 | 2,80 28,55 |

11.

ИДЕНТИФИКАЦИЯ КОТЛА

-  контур ГВС
-  контур отопления
- Qn** номинальная тепловая мощность
- Pn** номинальная тепловая производительность
- IP** степень защиты
- P. min** минимальное давление газа
- Pmw** максимальное давление воды в контуре ГВС
- Pms** макс. давление в системе отопления
- T** максимальная температура
- η** КПД
- D** расход воды в контуре ГВС
- NOx** класс выброса окислов азота

| | | | | | |
|--|------------------------|--|---|---|---|
|  | Gas type: | | Gas category: | |  |
| | PT-CZ-GR: | | | | |
| | EE-LT-SK-SI-HR-SRB-RO: | | | | |
| | MT: | | | | |
| | AL-BR-TN: | | | | |
| HU: | | | |   European Directive 92/42/ EEC: η = ★★ | |
| RU: природный газ (Qp.н. 31800 - 34000 кДж/л ³) | | | | | |
| IP X5D | | P. min. G20=13,5mbar (1350 Па) | | | |
| N. 00000000000 | | |  | | |
| 230 V ~ 50 Hz 120 W | | Qn = | | D: | |
|  Pmw = 6 bar T= 60 °C | | Pn = | | NOx: | |
|  Pms = 3 bar T= 90 °C | | C12-C22-C32-C42-C52-C62-C82 C12x-C32x-C42x-C52x-C62x-C82x | |    | |
| **** | | SRB: C12-C12x-C32-C32x-C42-C42x C52-C52x-C62-C62x | | Riello S.p.A. via Ing. Pilade Riello, 7 37045 Legnago (VR) - Italy | |

Эти модели котлов являются двухконтурными (обеспечивают подогрев воды для системы отопления и ГВС).

Панель управления (рис. 13) включает основные функции, которые позволяют контролировать работу котла и управлять им.



Рис. 13

Описание панели управления

Регулятор температуры воды в системе отопления: позволяет задать температуру воды в системе отопления.

Регулятор температуры воды в системе ГВС: позволяет задать температуру горячей воды.

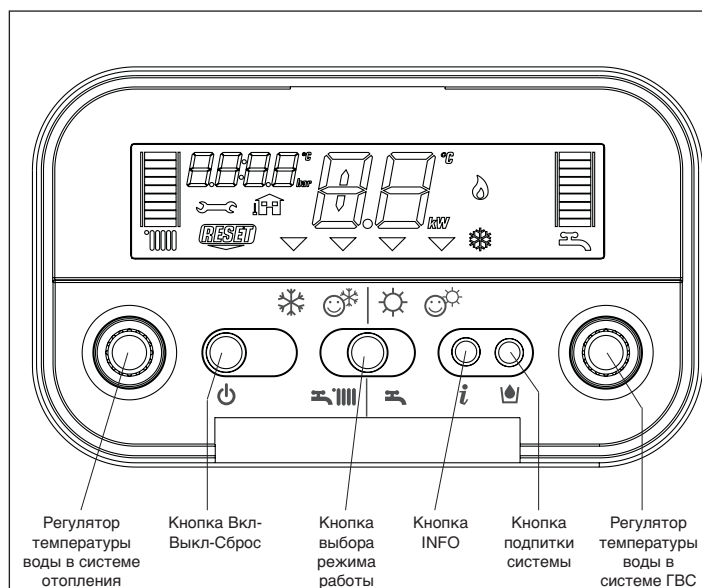
Функциональные кнопки:

- ВКЛ (ON) на котел подается электрическое питание, и он находится в режиме ожидания сигнала включения (☰ - ☷)
- ВЫКЛ (OFF) на котел подается электрическое питание, но он не готов к работе
- сброс (reset) возобновление работы после какой-либо неполадки

Кнопка выбора режима работы: позволяет выбрать режим работы наиболее подходящий для ваших конкретных требований (☰ зима - ☷ зима комфорт - ☸ лето - ☹ лето комфорт).

Кнопка INFO: позволяет последовательно отобразить различную информацию, описывающую рабочее состояние котла.

Кнопка подпитки системы: при нажатии этой кнопки котел автоматически подпитывает систему отопления, пока не будет достигнуто правильное значение давления (от 1 до 1,5 бар).

Описание символов

- ☰ Градуированная шкала температуры воды в системе отопления и символ включенного отопления
- ☷ Градуированная шкала температуры горячей воды и символ включенного режима ГВС
- ☠ Символ неисправности (см. стр. 120)
- ☰ Символ необходимости сброса блокировки (см. стр. 120)
- 12 Значение давления
- ☰ Символ подключения датчика уличной температуры
- 48° Температура в системе отопления/ГВС
- 10 Неполадки в работе (например 10 – неполадка, связанная с отсутствием пламени)
- ▽ Указатель выбранного режима работы (устанавливается напротив одного из символов выбранного режима работы: ☰ зима - ☷ зима комфорт - ☸ лето - ☹ лето комфорт)
- ☹ Символ, обозначающий работу горелки
- ☰ Символ, указывающий на то, что включена функция защиты от замерзания
- ☷ Символ, указывающий на то, что включена функция подпитки системы отопления
- ☰ Символ, указывающий на необходимости подпитать систему отопления

Рис. 14

Розжиг котла

Для розжига котла выполните следующую последовательность действий:

- дотянитесь до газового крана через прорези в крышке, закрывающей штуцеры, которая находится в нижней части котла
- откройте газовый кран, чтобы подать топливо (рис. 15), повернув его против часовой стрелки
- включите электрическое питание котла.



Рис. 15

После того как на котел будет подано электрическое питание, он выполнит последовательность операций диагностики, а на дисплее отобразится ряд цифр и букв. Если диагностика завершится успешно, то приблизительно через 4 секунды после окончания цикла котел будет готов к работе. Дисплей будет выглядеть так, как показано на рис. 16.

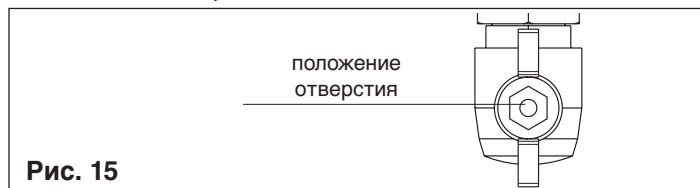

Рис. 16

Если диагностика завершится с отрицательным результатом, котел не будет работать, а на дисплее будет мигать цифра «0». В этом случае обратитесь в сервисную службу.

⚠ При повторном включении котел вернется в то состояние, в котором он находился перед отключением: если котел находился в режиме «зима комфорт» в момент выключения, то при включении он снова окажется в режиме «зима комфорт». Если он находился в состоянии OFF (выкл), то в центре дисплея будут отображаться две черточки (рис. 17). Нажмите кнопку чтобы включить котел.



Рис. 17

- Нажимайте кнопку «выбор режима работы» до тех пор, пока индикатор не встанет напротив нужного режима работы ▾

- **«ЗИМА»** : когда переключатель находится в этом положении, активируются функции отопления и ГВС. В этом положении, в режиме отопления, активна функция S.A.R.A. (смотри главу «Функции Котла»). В режиме ГВС, котел включает стабилизатор температуры, обеспечивая непрерывную подачу воды, даже если расход невелик или вода на входе в котел уже теплая. Благодаря этому не происходят колебания температуры воды, вызванные включением/отключением котла.
- **«ЗИМА КОМФОРТ»** : когда переключатель находится в этом положении, помимо стандартных функций отопления и ГВС, включается функция предварительного подогрева, которая позволяет поддерживать температуру воды в теплообменнике ГВС, чтобы сократить время ожидания при пользовании горячей водой. В этом положении, активны функции S.A.R.A. Booster и Предварительный подогрев горячей воды (смотри главу «Функции Котла»).
- **«ЛЕТО»** : когда переключатель находится в этом положении, работает только стандартная функция ГВС.
- **«ЛЕТО КОМФОРТ»** : когда переключатель находится в этом положении, котел обеспечивает режим ГВС со стабилизатором температуры для низкого расхода воды. Режим идеально подходит для тех сезонов или климатических зон, в которых вода в водопроводной сети уже теплая изначально. В этом случае, если вода подогревается обычным котлом со стандартными функциями, (смотри «ЛЕТО» и «ЗИМА КОМФОРТ»), ее температура может оказаться нестабильной.

Регулирование температуры воды в системе отопления

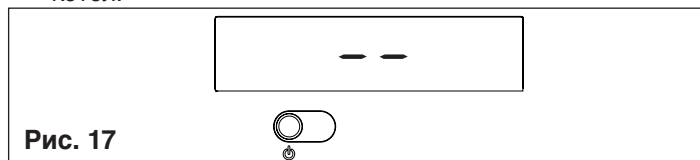
Переведите переключатель режимов в режим «зима» или «зима комфорт» и с помощью регулятора **A** (рис. 18) вы сможете менять температуру воды в системе отопления.

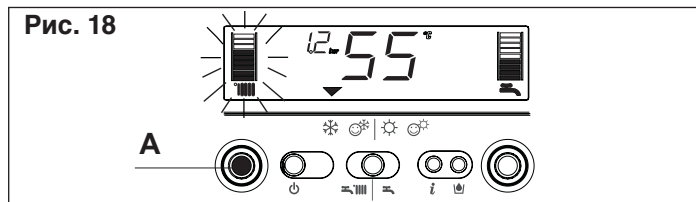

При повороте по часовой стрелке температура увеличивается, при повороте против часовой стрелки – уменьшается. Сегменты изображенного столбца будут загораться (через каждые 5°C) по мере того, как температура увеличивается. На дисплее отобразится установленная температура. Если при выборе температуры воды в системе отопления вы войдете в диапазон регулирования S.A.R.A. (от 55 до 65°C), символ и соответствующая серая шкала начнут мигать. Подробное описание функции S.A.R.A. – смотри на стр. 120. На дисплее появится значение выбранной температуры.

Регулирование температуры воды в системе отопления при наличии датчика уличной температуры

При использовании датчика уличной температуры значение температуры воды в системе отопления вычисляется автоматически. При этом на вертикальной шкале горит только центральный сегмент (рис. 19).

Если вы желаете изменить значение температуры, увеличив или уменьшив его относительно того значения, которое было выбрано электронной платой автоматически, можно использовать регулятор температуры воды в системе отопления: при повороте его по часовой стрелке значение температуры будет увеличиваться, при повороте его против часовой стрелки – уменьшаться. Сегменты графического представления температуры в виде столбика будут загораться (каждый 1 уровень комфорта). Уровни комфорта можно регулировать в пределах от -5 до +5 (рис. 19). Когда вы выбираете уровень комфорта, на дисплее будет отображаться, в области цифровых значений, заданный уровень комфорта, в виде соответствующего сегмента на графической шкале (рис. 20).



Рис. 19



Рис. 20

Регулирование температуры воды в системе ГВС

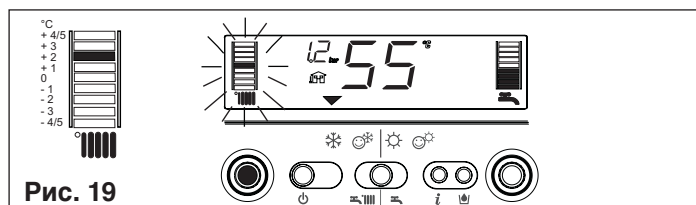
Для регулирования температуры воды в системе ГВС поверните регулятор **B** (рис. 21) по часовой стрелки для увеличения температуры и против – для уменьшения. Будут загораться сегменты вертикальной графической шкалы (через каждые 3°C) по мере увеличения температуры. На дисплее отобразится заданное значение температуры.



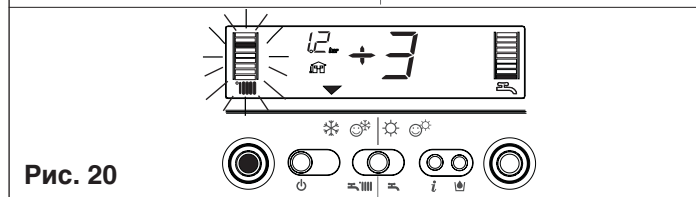

Рис. 21

Во время установки температуры, как в системе отопления, так и в системе ГВС, на дисплее будет отображаться выбранное значение. После завершения выбора, приблизительно через 4 секунды, изменение будет сохранено в памяти и на дисплее снова начнет отображаться температура в прямом трубопроводе, измеряемое датчиком.

Запуск котла в эксплуатацию

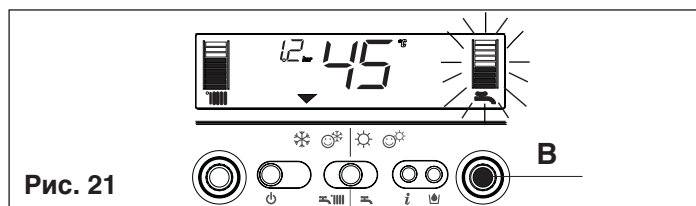
Установите термостат температуры в помещении на требуемую температуру (приблизительно 20°C). Если имеется запрос на производства тепла, котел включится, а на дисплее загорится значок  (рис. 22). Котел будет работать до тех пор, пока не будет достигнута заданная на регуляторе температура, после чего перейдет в режим ожидания. В том случае, если возникнут какие-либо неполадки при розжиге или работе, котел выполнит «аварийную остановку».

На дисплее появится значок пламени  и отобразится код аварии и надпись **RESAD** (рис. 23). Описание неполадок и восстановление работы после возникновения неполадок, описаны в главе «Неисправности».



Отключение

Временное отключение

Если вы отсутствуете непродолжительное время, нажмите кнопку , чтобы отключить котел. В центральной части дисплея загорятся две черточки (рис. 17). При этом электрическое питание останется включенным и останется открытой подача топлива, а котел будет под защитой следующих систем:

- Защита от замерзания (рис. 24): если температура воды в котле опустится ниже безопасного уровня, включится циркуляционный насос и горелка на минимальной мощности, чтобы довести температуру воды до безопасного уровня (35°C). На дисплее загорится символ .

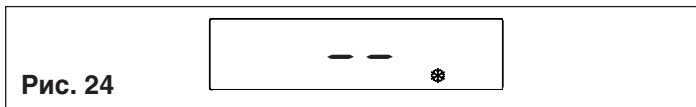

- Защита циркуляционного насоса от заклинивания: через каждые 24 часа выполняется рабочий цикл.

Отключение на длительное время

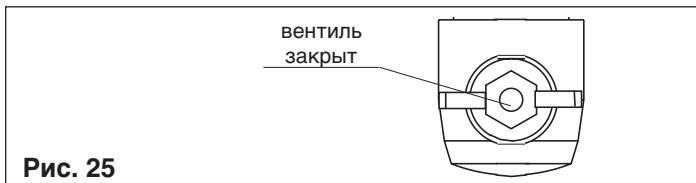

Если вы будете отсутствовать длительное время, нажмите кнопку , чтобы отключить котел. В центральной части дисплея загорятся две черточки (рис. 17). Установите главный выключатель системы в положение «выключено». Закройте газовый кран, расположенный под котлом, повернув его по часовой стрелке (рис. 25).





⚠ В этом случае системы защиты от замерзания и защиты от заклинивания будут отключены. Слейте воду из системы отопления или залейте антифриз надежного производителя. Слейте воду из контура ГВС.

Функции котла

Полуавтоматическая подпитка

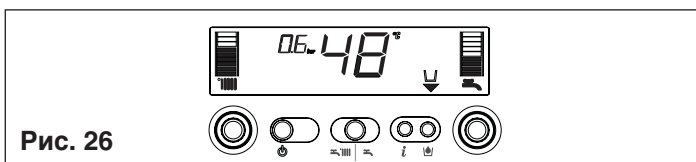
Котел оборудован устройством полуавтоматической подпитки, которое включается нажатием кнопки , при появлении на дисплее символа  (рис. 26).



Если загорелся этот символ, это означает, что давление в системе отопления не соответствует норме, но котел продолжит работать как обычно. Нажмите кнопку , чтобы начать процедуру подпитки. Повторным нажатием кнопки 

, можно остановить процедуру подпитки. На этапе подпитки, на дисплее будут отображаться капли, падающие в символ подпитки системы  и увеличивающееся значение давления (рис. 27).



По окончании подпитки на несколько мгновений появится символ , после чего он погаснет.



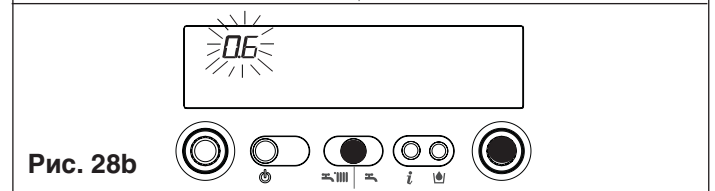
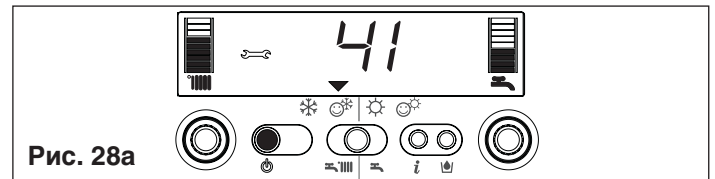

Замечание: на этапе подпитки котел не выполняет другие функции (например, если поступит запрос от системы ГВС, котел не сможет подавать горячую воду до тех пор, пока не завершится этап подпитки).

Замечание: если минимальное значение давления в системе достигнет 0,6 бар, на дисплее начнет мигать значение давления (рис. 28b). Если это значение опустится ниже минимального аварийного уровня (0,3 бар), на дисплее отобразится код аварии 41 (рис. 28a) и будет гореть некоторое время, после чего, если авария все еще сохраняется, отобразится код неисправности 40 (смотри главу «Неисправности»).



Если высветился код неисправности 40, восстановите работу котла, нажав кнопку , а затем кнопку , чтобы включить функцию подпитки системы отопления. Если пришлось несколько раз выполнить процедуру подпитки, рекомендуется связаться с сервисной организацией, чтобы проверить герметичность системы отопления.

Информация

При нажатии кнопки  дисплей погаснет и будет гореть только надпись InFO (рис. 29). При нажатии кнопки , котел позволяет отобразить некоторую полезную информацию, относящуюся к его работе. При каждом нажатии этой кнопки будет отображаться следующая информация. Если не нажимать больше эту кнопку, система автоматически вернется к стандартному отображению.

Список информации:

Info 0 Отображается надпись InFO (рис. 29)

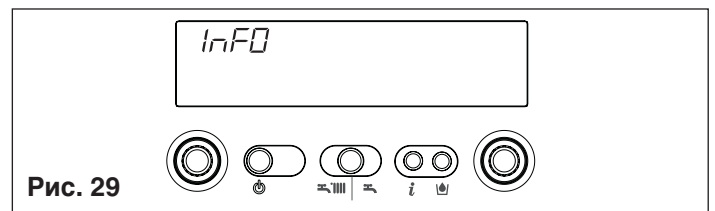

Info 1 только при подключенном внешнем (уличном) датчике, отображается уличная температура (например, 12°C) (рис. 30). Отображаемые на дисплее значения заключены в пределах от -40°C до +40°C. При выходе за эти пределы на дисплее отобразится "- -"

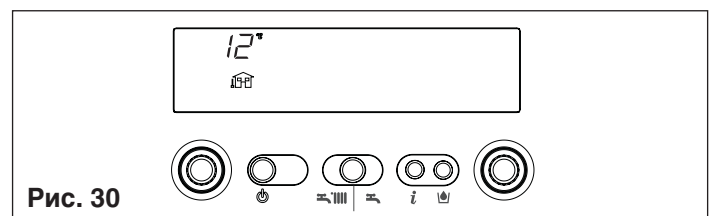

Info 2 отображается давление в системе (рис. 31)



Рис. 31

Info 3 отображается заданная температура отопления (рис. 32)

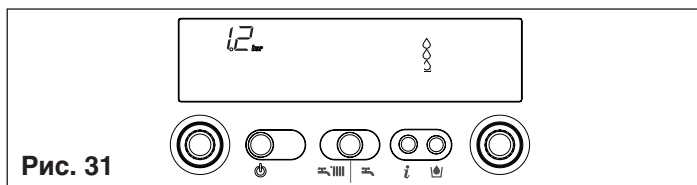

Рис. 32

Info 4 отображается заданная температура горячей воды (рис. 33).

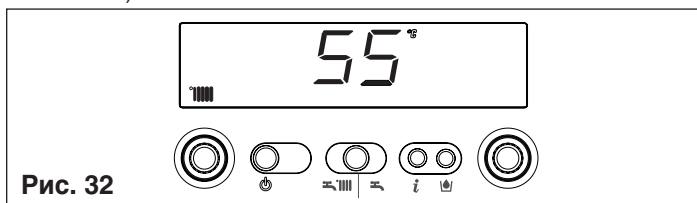

Рис. 33

Функция S.A.R.A. (Система автоматического регулирования температуры теплоносителя)

Данная функция активизируется только при подключении к котлу датчика комнатной температуры. Если установить температуру воды в системе отопления в диапазоне от 55 до 65°C, включится функция автоматического регулирования температуры теплоносителя в системе отопления. Температура теплоносителя автоматически увеличивается через равные промежутки времени до тех пор, пока не будет удовлетворять текущим потребностям отапливаемого помещения. Данная функция позволяет котлу работать в более экономичном режиме.

Функция S.A.R.A. BOOSTER

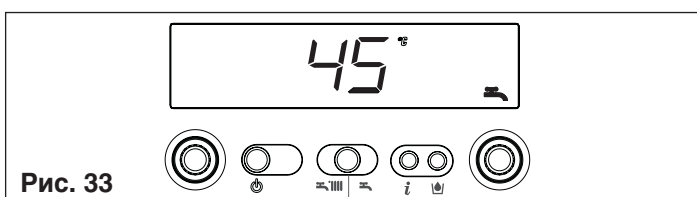
Функция S.A.R.A. BOOSTER активизируется в режиме «зима комфорт» и позволяет быстрее набирать заданную температуру в помещении.

Функция предварительного подогрева воды в системе ГВС

В режиме «зима комфорт» активизируется функция предварительного подогрева воды в системе ГВС. Вода из контура ГВС находящаяся во вторичном теплообменнике постоянно находится в подогретом состоянии, что значительно уменьшает время ожидания горячей воды при каждом ее отборе. Для снижения расхода энергии, в регионах с теплым климатом, рекомендуется выбирать режим «зима» ❄️. В этом случае функции S.A.R.A. Booster и Предварительный подогрев воды в системе ГВС не работают.



Рис. 34



Рис. 35

Характерные неисправности котла и методы их устранения

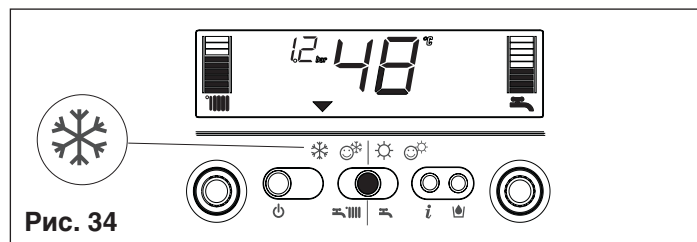
При возникновении какой-либо неисправности в работе котла, на дисплее погаснет значок пламени 🔥, отобразится мигающий код, и появятся символы **RESET** и/или 🔧. В приведенной далее таблице описаны различные неисправности.

| ОПИСАНИЕ НЕПОЛАДКИ | Код неисправности | Символ RESET | Символ 🔧 |
|---|-------------------|---------------------|----------|
| Блокировка из-за отсутствия пламени (D) | 10 | ДА | НЕТ |
| Предельный термостат (D) | 20 | ДА | НЕТ |
| Термостат горелки (D) (для MIX C.S.I.) | 21 | ДА | НЕТ |
| Термостат дымовых газов (D) (для C.A.I.) | 22 | ДА | ДА |
| Прессостат дымоудаления (D) (для MIX C.S.I.) | 30 | ДА | НЕТ |
| Прессостат дымоудаления (T) (для MIX C.S.I.) | 31 | НЕТ | ДА |
| Недостаточное давление в системе отопления (D*) | 40 | ДА | НЕТ |
| Недостаточное давление в системе отопления (T*) | 41 | НЕТ | ДА |
| Датчик давления воды (D) | 42 | ДА | ДА |
| Ложная симуляция пламени (D) | 50 | ДА | ДА |
| Электронная плата (D) | 51-59 | ДА | ДА |
| Датчик температуры ГВС 1 (T°) | 60 | НЕТ | ДА |
| Датчик температуры в системе отопления (T) | 71 | НЕТ | ДА |
| Термостат низкой температуры (T) | 77 | ДА | ДА |

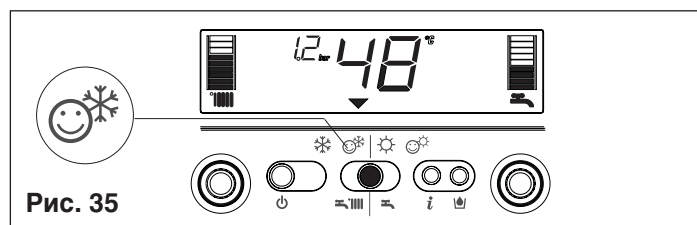
(D) Постоянная

(T) Временная. При возникновении этой неисправности, котел автоматически пытается возобновить работу

(°) Смотри замечание на следующей странице.

(*) Если возникла неисправность «Недостаточное давление в системе отопления», выполните процедуру подпитки системы отопления, описанную в главе «**Функции котла**».



Возобновление работы после блокировки

Подождите приблизительно 10 секунд, прежде чем восстанавливать работу котла. После чего выполните следующую последовательность операций:

1) Отображается символ

Появление символа  означает, что была обнаружена неполадка в работе, которую котел пытается устранить автоматически (временная остановка). Если котел не восстановит нормальную работу, возможны два варианта отображения на дисплее:

Случай А (рис. 36)

Символ  пропадает и появляется символ  и код неполадки. В этом случае действуйте так, как описано в пункте 2.





Рис. 36

Случай В (рис. 37)

Вместе с символом  появляется также символ  и код аномалии. В этом случае действуйте так, как описано в пункте 3.

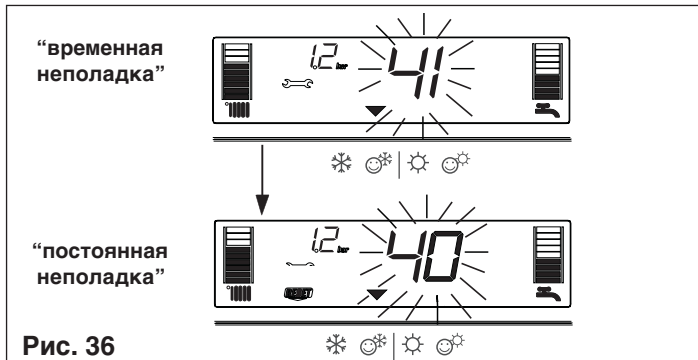



Рис. 37

2) Отображается только символ (рис. 38)

Нажмите кнопку  чтобы возобновить работу. Если котел выполнит фазу розжига и восстановит нормальную работу, неполадку можно отнести к разряду случайных. Если аварийные остановки продолжают происходить постоянно, мы рекомендуем обратиться в сервисную службу.

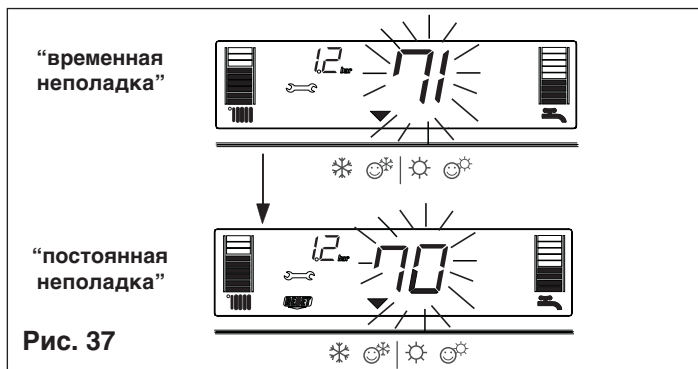

Рис. 38

3) Отображаются символы и (рис. 39)

Необходимо обратиться в сервисную службу.

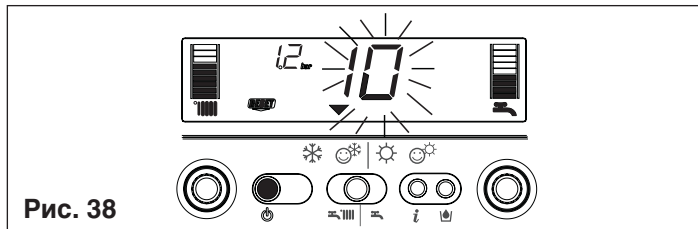

Рис. 39

Замечание: Неполадка датчика на контуре ГВС – 60: котел работает нормально, но не может обеспечить стабильность температуры горячей воды, которая, в любом случае, будет подаваться с температурой приблизительно 50°C. Код неисправности отображается только в режиме ожидания (stand by).

13. ПРОГРАММИРОВАНИЕ ПАРАМЕТРОВ

На данном котле установлена электронная плата нового поколения, которая позволяет задавать и изменять рабочие параметры установки и наилучшим образом персонализировать ее с тем, чтобы она отвечала различным требованиям системы и/или пользователя. Программируемые параметры перечислены в таблице на следующей странице.

⚠ При программировании параметров котел должен быть выключен (OFF). Для этого нажмите кнопку  чтобы на дисплее загорелись две черточки "--" (рис. 40).





Рис. 40

При изменении параметров кнопка «выбор режима» выполняет функцию ENTER (ввод), кнопка  выполняет функцию ESCAPE (выход). Если в течении 10 секунд не выполнять никаких операций, значение не будет сохранено и котел вернется к тому значению, которое было задано до этого.



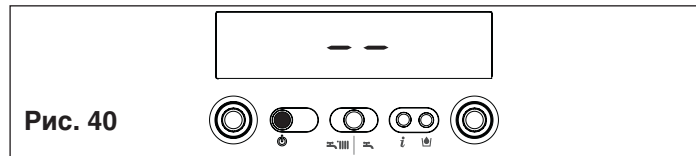

Рис. 41

Ввод пароля

Одновременно нажмите кнопку «выбор режима работы» и кнопку  и удерживайте их нажатыми приблизительно 10 секунд. Дисплей будет выглядеть так, как показано на (рис. 41). Введите пароль доступа к функциям изменения параметров, поворачивая ручку регулятора температуры ГВС до получения нужного значения. Пароль доступа к программированию параметров, находится внутри панели управления. Подтвердите введенное значение, нажав кнопку ENTER.

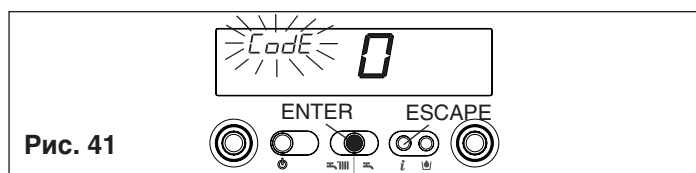
Изменение параметров

Поворачивая ручку регулятора температуры ГВС (рис. 42) вы последовательно будете пролистывать двузначные коды параметров, перечисленных в таблице. После того, как вы дойдете до параметра, который вы хотите изменить, действуйте следующим образом:



Рис. 42

- Нажмите кнопку ENTER, чтобы перейти к изменению значения данного параметра. При нажатии кнопки ENTER, на дисплее начнет мигать значение параметра, установленное ранее (рис. 43)

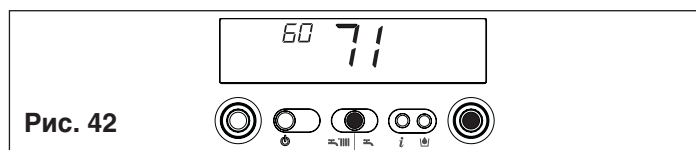

Рис. 43

- Поворачивайте ручку регулятора температуры ГВС до тех пор, пока вы не установите нужное вам значение
- Подтвердите новое значение, нажав кнопку ENTER. Цифры перестанут мигать (рис. 44)



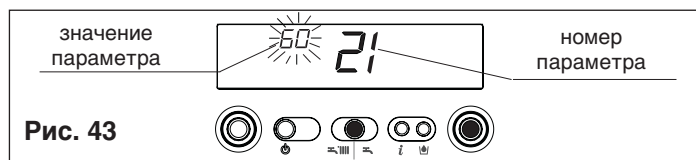

Рис. 44

- Нажмите кнопку ESCAPE, чтобы выйти.

Котел перейдет в состояние "--" (выключен). Для возобновления его работы нажмите кнопку  (рис. 40).

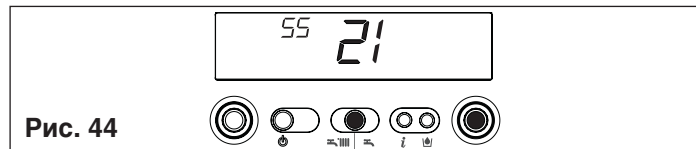
C.A.I.: программируемые параметры

| № пар. | ОПИСАНИЕ ПАРАМЕТРА | ЕД. ИЗМ. | МИН | МАКС | ПО УМОЛЧАНИЮ (заданные на заводе) | ПАРАМЕТРЫ (заданные Сервисной организацией) |
|--------|---|----------|--|------|-----------------------------------|---|
| 1 | Тип газа | | 1 Метан 2 сжиженный нефтяной газ 3 Метан Франция | | 1-2 | |
| 3 | Степень теплоизоляции помещения (+) (*) | мин | 5 | 20 | 5 | |
| 10 | Способ производства воды для ГВС | | 0 (OFF – выкл) 1 (мгновенно) 2 (мини аккумулятор) 3 (внешний бойлер с термостатом) 4 (внешний бойлер с датчиком) | | 1 | |
| 11 | Максимальная температура воды для контура ГВС | °C | 40 | 60 | 60 | |
| 12 | Параметр не используется для данной модели. Не изменяйте запрограммированное значение | | | | 60 | |
| 13 | Параметр не используется для данной модели. Не изменяйте запрограммированное значение | | | | 80 | |
| 14 | Параметр не используется для данной модели. Не изменяйте запрограммированное значение | | | | 5 | |
| 20 | Способ отопления | | 0 (OFF – выкл) 1 (вкл) 2 (клапан контура + пульт дистанционного управления) | | 1 | |
| 21 | Максимальная температура в контуре отопления | °C | 40 | 80 | 80 | |
| 22 | Параметр не используется для данной модели. Не изменяйте запрограммированное значение | | | | 40 | |
| 28 | Время работы на сниженной мощности в режиме отопления | мин | 0 | 20 | 15 | |
| 29 | Время задержки розжига в режиме отопления | мин | 0 | 20 | 3 | |
| 30 | Функция обнуления таймера отопления | - | 0 | 1 | 0 | |
| 40 | Тип работы термостата ГВС | | 0 (выкл) 1 (auto) 2 (вкл) | | 1 | |
| 41 | Функция предварительного нагрева воды в контуре ГВС | | 0 (выкл) 1 (auto) 2 (вкл) | | 1 | |
| 42 | Функция S.A.R.A. | | 0 (выкл) 1 (auto) | | 1 | |
| 43 | Функция S.A.R.A. BOOSTER | | 0 (выкл) 1 (auto) | | 1 | |
| 44 | Функция погодозависимого регулирования | | 0 (выкл) 1 (auto) | | 1 | |
| 45 | Наклон климатической кривой (ОТС) (*) | - | 2,5 | 40 | 20 | |
| 48 | Параметр не используется для данной модели. Не изменяйте запрограммированное значение | | | | 0 | |
| 50 | Параметр не используется для данной модели. Не изменяйте запрограммированное значение | | | | 1 | |
| 61 | Температура воды в системе ГВС, функции защиты от замерзания (ВКЛ) | °C | 0 | 10 | 4 | |
| 62 | Температура в прямом трубопроводе, функция защиты системы отопления от замерзания (ВКЛ) | °C | 0 | 10 | 6 | |
| 85 | Полуавтоматическая подпитка | | 0 (отключена)/1 (включена) | | 1 | |
| 86 | Давление для полуавтоматической подпитки (ВКЛ) | бар | 0.4 | 0.8 | 0.6 | |

MIX C.S.I.: программируемые параметры

| № пар. | ОПИСАНИЕ ПАРАМЕТРА | ЕД. ИЗМ. | МИН | МАКС | ПО УМОЛЧАНИЮ (заданные на заводе) | ПАРАМЕТРЫ (заданные Сервисной организацией) |
|--------|---|----------|--|------|-----------------------------------|---|
| 1 | Тип газа | | 1 Метан 2 сжиженный нефтяной газ 3 Метан Франция | | 1-2 | |
| 2 | Мощность котла | | 26 (26кВт) 30 (30кВт) 34 (35кВт) | | 26-30-34 | |
| 3 | Степень теплоизоляции помещения (+) (*) | мин | 5 | 20 | 5 | |
| 10 | Способ производства воды для ГВС | | 0 (OFF – выкл) 1 (мгновенно) 2 (мини аккумулятор) 3 (внешний бойлер с термостатом) 4 (внешний бойлер с датчиком) | | 1 | |
| 11 | Максимальная температура воды для контура ГВС | °C | 40 | 60 | 60 | |
| 12 | Параметр не используется для данной модели. Не изменяйте запрограммированное значение | | | | 60 | |
| 13 | Параметр не используется для данной модели. Не изменяйте запрограммированное значение | | | | 80 | |
| 14 | Параметр не используется для данной модели. Не изменяйте запрограммированное значение | | | | 5 | |
| 20 | Способ отопления | | 0 (OFF – выкл) 1 (вкл) 2 (клапан контура + пульт дистанционного управления) | | 1 | |
| 21 | Максимальная температура в контуре отопления | °C | 40 | 80 | 80 | |
| 22 | Параметр не используется для данной модели. Не изменяйте запрограммированное значение | | | | 40 | |
| 28 | Время работы на сниженной мощности в режиме отопления | мин | 0 | 20 | 15 | |
| 29 | Время задержки розжига в режиме отопления | мин | 0 | 20 | 3 | |
| 30 | Функция обнуления таймера отопления | - | 0 | 1 | 0 | |
| 40 | Тип работы термостата ГВС | | 0 (выкл) 1 (auto) 2 (вкл) | | 1 | |
| 41 | Функция предварительного нагрева воды в контуре ГВС | | 0 (выкл) 1 (auto) 2 (вкл) | | 1 | |
| 42 | Функция S.A.R.A. | | 0 (выкл) 1 (auto) | | 1 | |
| 43 | Функция S.A.R.A. BOOSTER | | 0 (выкл) 1 (auto) | | 1 | |
| 44 | Функция погодозависимого регулирования | | 0 (выкл) 1 (auto) | | 1 | |
| 45 | Наклон климатической кривой (ОТС) (*) | - | 2,5 | 40 | 20 | |
| 48 | Параметр не используется для данной модели. Не изменяйте запрограммированное значение | | | | 0 | |
| 50 | Параметр не используется для данной модели. Не изменяйте запрограммированное значение | | | | 1 | |
| 61 | Температура воды в системе ГВС, функции защиты от замерзания (ВКЛ) | °C | 0 | 10 | 4 | |
| 62 | Температура в прямом трубопроводе, функция защиты системы отопления от замерзания (ВКЛ) | °C | 0 | 10 | 6 | |
| 85 | Полуавтоматическая подпитка | | 0 (отключена)/1 (включена) | | 1 | |
| 86 | Давление для полуавтоматической подпитки (ВКЛ) | бар | 0.4 | 0.8 | 0.6 | |

(*) параметры отображаются только в том случае, если подключен датчик уличной температуры и параметр 44 равен 1 (АУТО).

(+) для зданий с хорошей теплоизоляцией выберите значения близкие к 20, для зданий с плохой теплоизоляцией, выберите значения, близкие к 5.

Параметр 45 «наклон климатической кривой (ОТС)»

Кривая выбирается в зависимости от географической зоны и типа установки.

$$ОТС = 10 \times \frac{T_m - 20}{20 - T_e} \text{ где } T_m = \text{ макс. проектная температуры воды в системе отопления} \\ T_e = \text{ минимальная проектная уличная температура}$$

Эти модели котлов являются одноконтурными с возможностью управления внешним бойлером-аккумулятором для приготовления горячей воды. Существуют три типа установки:

СЛУЧАЙ А) только отопление

СЛУЧАЙ В) только отопление с подключенным внешним бойлером-аккумулятором, управляемым по термостату

СЛУЧАЙ С) только отопление с подключенным внешним бойлером-аккумулятором (аксессуар, поставляемый по заказу), управляемым по датчику температуры.

В зависимости от выбранного типа установки, необходимо задать параметр «способ производства воды для ГВС». Эта операция должна выполняться квалифицированными специалистами при первичном запуске котла.

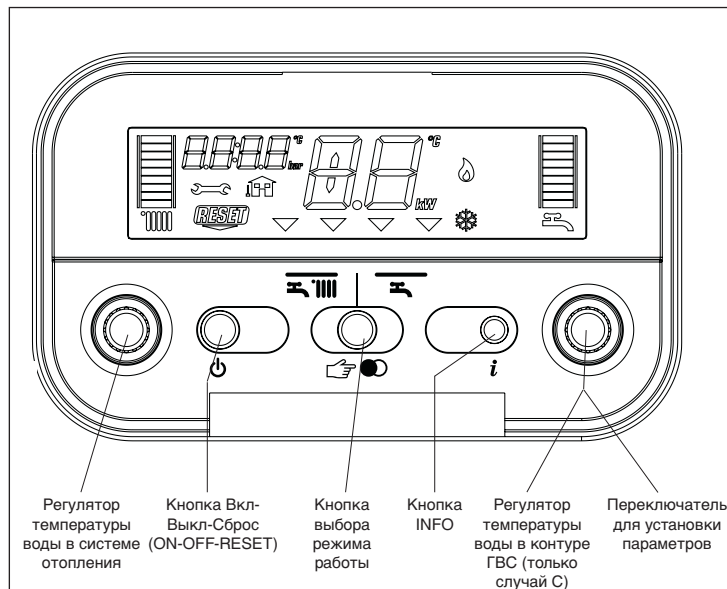

Описание панели управления

Регулятор температуры воды в системе отопления: позволяет задать температуру воды в системе отопления.

Регулятор температуры воды в системе ГВС (для случая С): позволяет задать температуру воды в системе ГВС.

Переключатель для установки параметров (для случая А, В и С): используется на этапе настройки и программирования.

Функциональные кнопки

- ВКЛ (ON) на котел поступает электрическое питание и, он находится в режиме ожидания сигнала включения (☰ - ☷)
- ВЫКЛ (OFF) на котел поступает электрическое питание, но он не готов к работе
- СБРОС (RESET) возобновление работы после какой-либо неполадки

Кнопка выбора режима работы: кнопка ☞● позволяет выбрать нужный режим работы: при нажатии этой кнопки указатель «режима работы» ▽ встанет напротив одного из двух возможных режимов: ☰ (зима) или ☷ (лето, данная функция активирована, только если подключен бойлер).

Кнопка INFO: позволяет последовательно отобразить различную информацию, описывающую рабочее состояние котла.

Рис. 45

Описание символов

- Градуированная шкала температуры воды в системе отопления и символ включенного отопления
- Градуированная шкала температуры горячей воды (отображается только в случае С)
- символ функции нагрева воды для ГВС (отображается в случаях В и С)
- Символ неисправности (смотри подробности на странице 126)
- Символ необходимости сброса блокировки (смотри подробности на странице 126)
- Значение давления
- Символ подключения уличного датчика
- Температура отопления/ГВС (только в случае С)
- Неисправности в работе (например 10 – неполадка, связанная с отсутствием пламени)
- Указатель выбранного режима работы (устанавливает напротив одного из символов выбранного режима работы: ☰ (зима) или ☷ (лето, данная функция активирована, только если подключен бойлер)
- Символ, обозначающий работу горелки
- Символ, указывающий на то, что включена функция защиты от замерзания

Рис. 46

Розжиг котла

Для розжига котла выполните следующую последовательность действий:

- дотянитесь до газового крана через прорези в крышке, закрывающей штуцеры, которая находится в нижней части котла
- откройте газовый кран, чтобы подать топливо (рис. 47), повернув его против часовой стрелки
- включите электрическое питание котла.



Рис. 47

После того как на котел будет подано электрическое питание, он выполнит последовательность операций диагностики, а на дисплее отобразится ряд цифр и букв. Если диагностика завершится успешно, то приблизительно через 4 секунды после окончания цикла котел будет готов к работе. Дисплей будет выглядеть так, как показано на (рис. 48).



Рис. 48

Если диагностика завершится с отрицательным результатом, котел не будет работать, а на дисплее будет мигать цифра «0». В этом случае обратитесь в сервисную службу.

- ⚠ При повторном включении котел вернется в то состояние, в котором он находился перед отключением: если котел находился в режиме «зима» в момент выключения, то при включении он снова окажется в режиме «зима». Если он находился в состоянии OFF (выкл), то в центре дисплея будут отображаться две черточки (рис. 49). Нажмите кнопку чтобы включить котел.

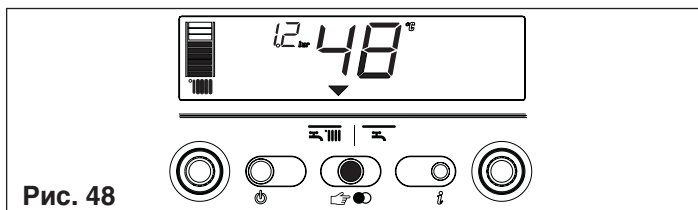

Рис. 49

Нажимайте кнопку «выбор режима работы» до тех пор, пока индикатор не встанет напротив одного из двух режимов работы:

ЗИМА или **ЛЕТО**

РЕЖИМ «ЗИМА» (рис. 50)

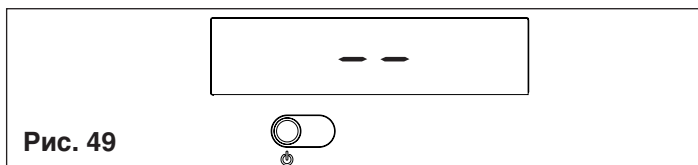
Когда переключатель находится в этом положении, котел подогревает воду для системы отопления и, если он подключен к внешнему бойлеру- аккумулятору, то нагревает воду для системы ГВС. В этом режиме активна также функция S.A.R.A. Booster (смотри главу «Функции Котла»).



Рис. 50

РЕЖИМ «ЛЕТО» (только с подключенным внешним бойлером- аккумулятором рис. 51)

Когда переключатель находится в этом положении, котел подает на бойлер- аккумулятор воду с фиксированной температурой для того, чтобы обеспечить подготовку горячей воды.

Регулирование температуры воды в системе отопления
Установите режим «зима» и с помощью регулятора А (рис. 52) вы сможете изменять температуру воды в системе отопления.

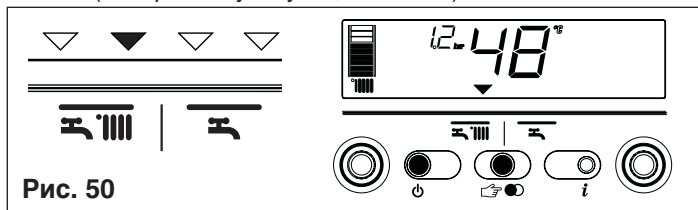

Рис. 51



Рис. 52

При повороте по часовой стрелке температура увеличивается, при повороте против часовой стрелки – уменьшается. Сегменты нарисованного столбца будут загораться (через каждые 5°C) по мере того, как температура увеличивается. На дисплее отобразится установленная температура.

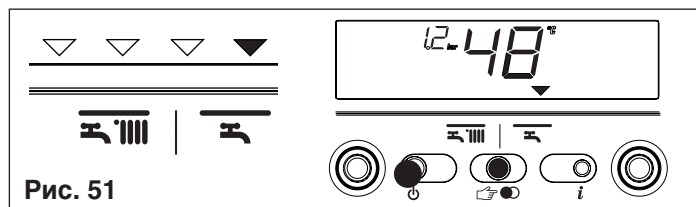
Регулирование температуры воды в контуре отопления при наличии внешнего датчика

Если установлен датчик уличной температуры, то значение температуры воды в прямом трубопроводе выбирается системой автоматически. При этом на вертикальной шкале горит только центральный сегмент (рис. 53). Если вы пожелаете изменить значение температуры, увеличив или уменьшив его относительно того значения, которое было выбрано электронной платой, можно использовать регулятор температуры воды в системе отопления: при повороте его по часовой стрелке значение температуры будет увеличиваться, при повороте его против часовой стрелки – уменьшаться. Сегменты графического представления температуры в виде столбика будут загораться (каждый 1 уровень комфорта). Уровни комфорта можно регулировать в пределах от -5 до +5 (рис. 53). Когда вы выбираете уровень комфорта, на дисплее будет отображаться, в области цифровых значений, заданный уровень комфорта, в виде соответствующего сегмента на графической шкале (рис. 54).

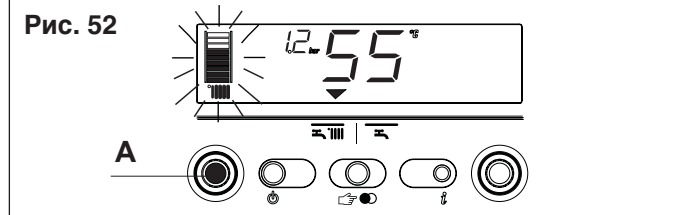

Рис. 53



Рис. 54

Регулирование температуры в контуре ГВС

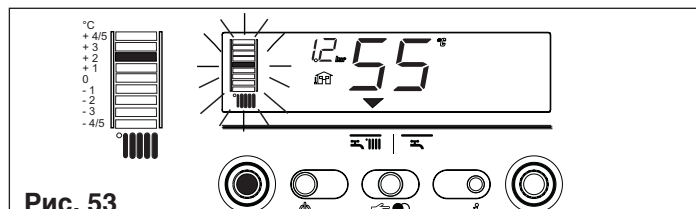
СЛУЧАЙ А только отопление - нет регулировки
СЛУЧАЙ В только отопление + внешний бойлер-аккумулятор с термостатом: в этом случае, при каждом запросе тепла от термостата бойлера, котел будет подавать в змеевик бойлера-аккумулятора воду из контура отопления. Во время этой операции на дисплее будет гореть символ

СЛУЧАЙ С только отопление + внешний бойлер-аккумулятор с датчиком: для регулирования температуры ГВС, находящейся в бойлере аккумуляторе, поверните регулятор температуры D (рис. 55): по часовой стрелке – увеличение температуры, против – уменьшение. Сегменты столбца на дисплее будут загораться (через каждые 3°C) по мере того, как температура будет увеличиваться. После установки температуры, приблизительно через 4 секунды, изменение будет сохранено и дисплей снова начнет показывать температуру в прямом трубопроводе, измеряемую датчиком, установленным на первичном контуре.

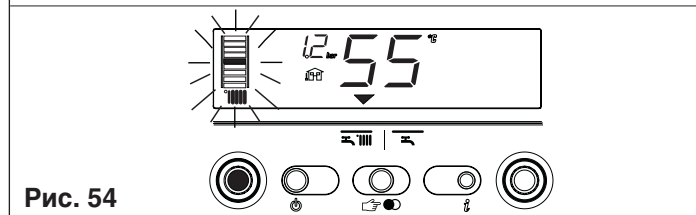

Рис. 55

Запуск котла в эксплуатацию

Установите термостат температуры в помещении на требуемую температуру (приблизительно 20 °С). Если имеется запрос на производства тепла, котел включится, а на дисплее загорится значок (рис. 56). Котел будет работать до тех пор, пока не будет достигнута заданная на регуляторе температура, после чего перейдет в режим ожидания. В том случае, если возникнут какие-либо неполадки при розжиге или работе, котел выполнит «аварийную остановку».

На дисплее появится значок пламени и отобразится код неисправности и надпись **RESET** (рис. 57). Описание неисправностей и восстановление работы, описаны в главе «Неисправности».

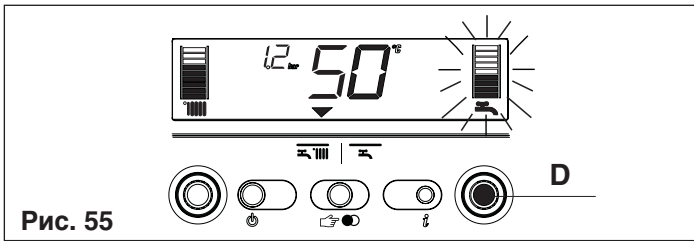

Рис. 56



Рис. 57

Отключение

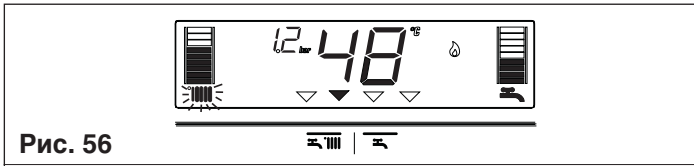
Временное отключение

Если вы отсутствуете непродолжительное время, нажмите кнопку , чтобы отключить котел. В центральной части дисплея загорятся две черточки (рис. 49). При этом электрическое питание останется включенным и останется открытой подача топлива, а котел будет под защитой следующих систем:

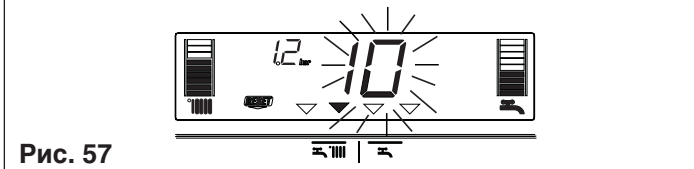
- Защита от замерзания (рис. 58): когда температура воды в котле опустится ниже безопасного уровня, включится циркуляционный насос и горелка на минимальной мощности, чтобы довести температуру воды до безопасного уровня (35 °С). На дисплее загорится символ .



Рис. 58

- Защита циркуляционного насоса от заклинивания: через каждые 24 часа выполняется рабочий цикл.

Отключение на длительное время

Если вы будете отсутствовать длительное время, нажмите кнопку чтобы отключить котел. В центральной части дисплея загорятся две черточки (рис. 49). Установите главный выключатель системы в положение «выключено». Закройте газовый кран, расположенный под котлом, повернув его по часовой стрелке (рис. 59)



Рис. 59

- ⚠ В этом случае системы защиты от замерзания и защиты от заклинивания будут отключены. Слейте воду из системы отопления или залейте антифриз надежного производителя.

Функции котла

Подпитка системы отопления

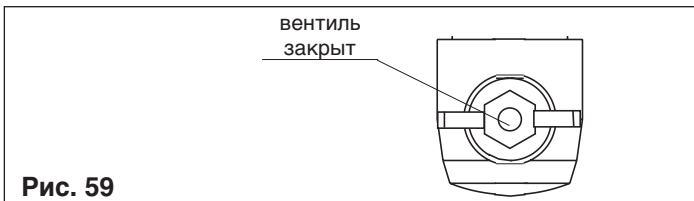
Если минимальное значение давления в системе отопления достигнет 0,6 бар, на дисплее начнет мигать значение давления (рис. 60a). Если это значение опустится ниже минимального аварийного уровня (0,3 бар), на дисплее отобразится код неисправности 41 (рис. 60b) и будет гореть некоторое время, после чего, если неисправность все еще сохраняется, отобразится код неисправности 40 (смотри главу «Неисправности»).



Рис. 60a



Рис. 60b

Если загорелся код неисправности 40 (рис. 61), восстановите давление до нормального уровня, выполнив следующую последовательность действий:

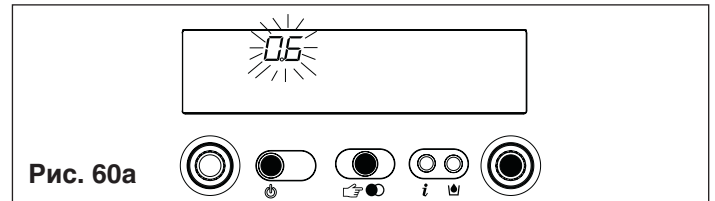
- нажмите кнопку
- откройте кран подпитки, который находится вне котла, и доведите давление до уровня от 1 до 1,5 бар; значение давления будет отображаться на дисплее.

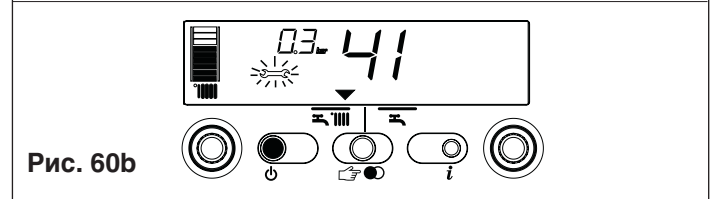

Рис. 61

Если вам приходится постоянно подпитывать систему отопления, рекомендуем обратиться в сервисную организацию для проверки герметичности системы отопления (необходимо проверить, нет ли утечек).

Информация

При нажатии кнопки дисплей погаснет и будет гореть только надпись InFO (рис.62). При нажатии кнопки котел позволяет отобразить некоторую полезную информацию, относящуюся к его работе. При каждом нажатии этой кнопки будет отображаться следующая информация. Если не нажимать больше эту кнопку, система автоматически вернется к стандартному отображению.

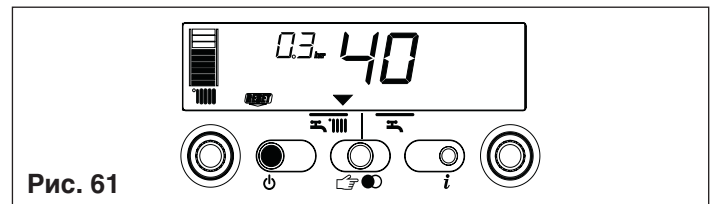
Список информации:

Info 0 отображается надпись InFO (рис.62)



Рис. 62

Info 1 только при подключенном внешнем (уличном) датчике, отображается уличная температура (например, 12°С) (рис. 63).

Отображаемые на дисплее значения заключены в пределах от -40°С до +40°С. При выходе за эти пределы на дисплее отобразится "- -".

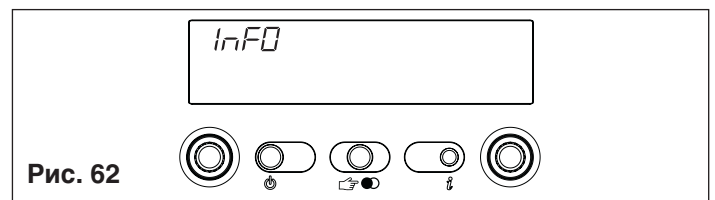

Рис. 63

Info 2 отображается давление в системе (рис. 64)

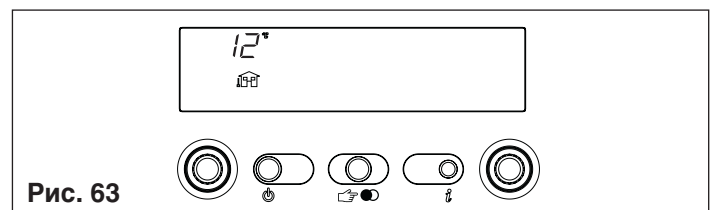

Рис. 64

Info 3 отображается заданная температура отопления (рис. 65)

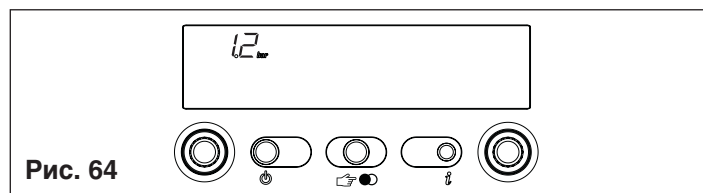

Рис. 65

Info 4 отображается заданная температура горячей воды (только для бойлера-аккумулятора с датчиком (рис. 66).

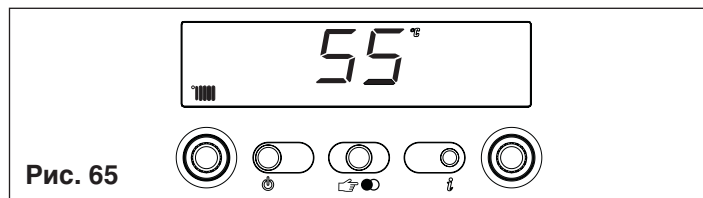

Рис. 66

Функция S.A.R.A. BOOSTER

Функция S.A.R.A. BOOSTER активизируется в режиме «зима» и позволяет быстрее набирать заданную температуру в помещении.



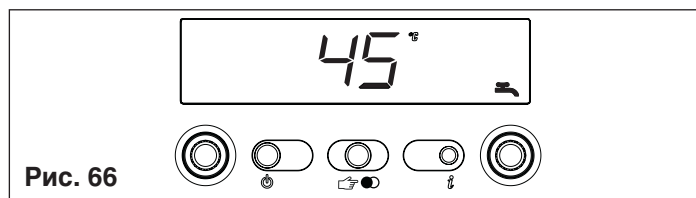

Рис. 67

Характерные неисправности котла и методы их устранения

При возникновении какой-либо неисправности в работе котла, на дисплее погаснет значок пламени , отобразится мигающий код, и появятся символы  и/или . В приведенной далее таблице описаны различные неисправности.

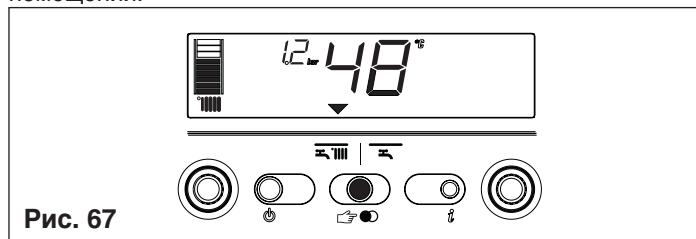
| ОПИСАНИЕ НЕПОЛАДКИ | Код неисправности | Символ  | Символ  |
|---|-------------------|--|--|
| Блокировка из-за отсутствия пламени (D) | 10 | ДА | НЕТ |
| Предельный термостат (D) | 20 | ДА | НЕТ |
| Термостат горелки (D) (для MIX R.S.I.) | 21 | ДА | НЕТ |
| Термостат дымовых газов (D) (для R.A.I.) | 22 | ДА | ДА |
| Прессостат дымоудаления (D) (для MIX R.S.I.) | 30 | ДА | НЕТ |
| Прессостат дымоудаления (T) (для MIX R.S.I.) | 31 | НЕТ | ДА |
| Недостаточное давление в системе отопления (D*) | 40 | ДА | НЕТ |
| Недостаточное давление в системе отопления (T*) | 41 | НЕТ | ДА |
| Датчик давления воды (D) | 42 | ДА | ДА |
| Ложная симуляция пламени (D) | 50 | ДА | ДА |
| Электронная плата A (D) | 51-59 | ДА | ДА |
| Датчик температуры ГВС 1 (T°) | 60 | НЕТ | ДА |
| Датчик температуры в системе отопления (T) | 71 | НЕТ | ДА |
| Термостат низкой температуры (T) | 77 | ДА | ДА |

(D) Неисправность вызывает окончательную остановку котла

(T) Временная. При возникновении этой неисправности, котел автоматически пытается возобновить работу

(°) Только для внешнего бойлера-аккумулятора с датчиком. Код неисправности отображается, только когда котел находится в режиме ожидания (stand-by)

(*) Если возникла неисправность «Недостаточное давление в системе отопления», выполните процедуру подпитки системы отопления, описанную в главе «**Функции котла**».



Возобновление работы после блокировки

Подождите приблизительно 10 секунд, прежде чем восстанавливать работу котла. После чего выполните следующую последовательность операций:

1) Отображается символ



Появление символа  означает, что была обнаружена неполадка в работе, которую котел пытается устранить автоматически (временная остановка). Если котел не восстановит нормальную работу, возможны два варианта отображения на дисплее:

Случай А (рис. 68)

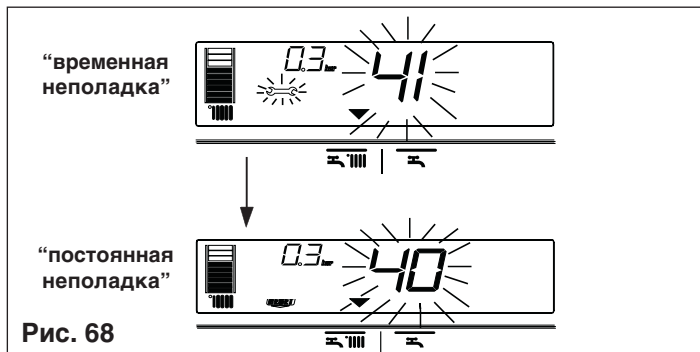
Символ  пропадает и появляется символ  и код неполадки. В этом случае действуйте так, как описано в пункте 2.



Случай В (рис. 69)

Вместе с символом  появляется также символ  и код аномалии. В этом случае действуйте так, как описано в пункте 3.

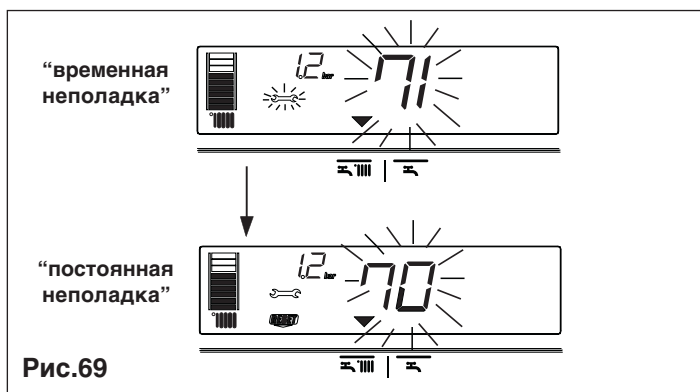

2) Отображается только символ (рис. 70)

Нажмите кнопку  чтобы возобновить работу. Если котел выполнит фазу розжига и восстановит нормальную работу, неполадку можно отнести к разряду случайных. Если аварийные остановки продолжают происходить постоянно, мы рекомендуем обратиться в сервисную службу.

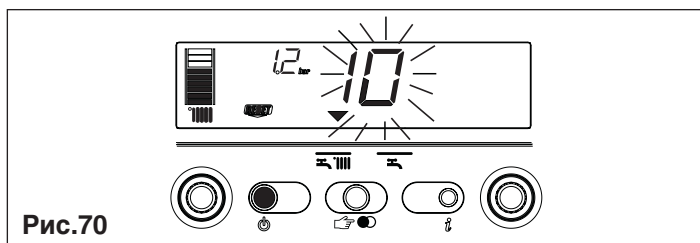

3) Отображаются символы и (рис. 71)

Необходимо обратиться в сервисную службу.

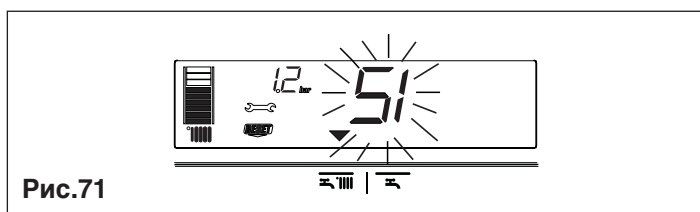

15. ПРОГРАММИРОВАНИЕ ПАРАМЕТРОВ

На данном котле установлена электронная плата нового поколения, которая позволяет задавать и изменять рабочие параметры установки и наилучшим образом персонализировать ее с тем, чтобы она отвечала различным требованиям системы и/или пользователя. Программируемые параметры перечислены в таблице на следующей странице.

⚠ При программировании параметров котел должен быть выключен (OFF). Для этого нажмите кнопку  чтобы на дисплее загорелись две черточки "-" (рис. 72).

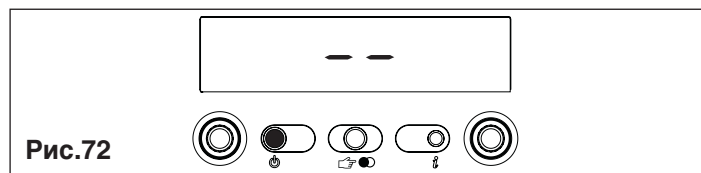

При изменении параметров кнопка «выбор режима» выполняет функцию ENTER (ввод), кнопка  выполняет функцию ESCAPE (выход). Если в течении 10 секунд не выполнять никаких операций, значение не будет сохранено и котел вернется к тому значению, которое было задано до этого.

Ввод пароля

Одновременно нажмите кнопку «выбор режима работы» и кнопку  и удерживайте их нажатыми приблизительно 10 секунд. Дисплей будет выглядеть так, как показано на (рис. 73).

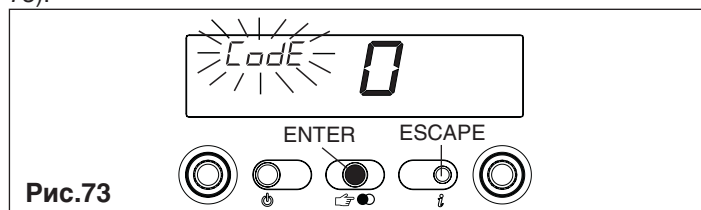

Введите пароль доступа к функциям изменения параметров, поворачивая ручку регулятора температуры ГВС до получения нужного значения. Пароль доступа к программированию параметров, находится внутри панели управления. Подтвердите введенное значение, нажав кнопку ENTER.

Изменение параметров

Поворачивая ручку регулятора температуры ГВС (рис. 74) вы последовательно будете пролистывать двузначные коды параметров, перечисленных в таблице. После того, как вы дойдете до параметра, который вы хотите изменить, действуйте следующим образом:

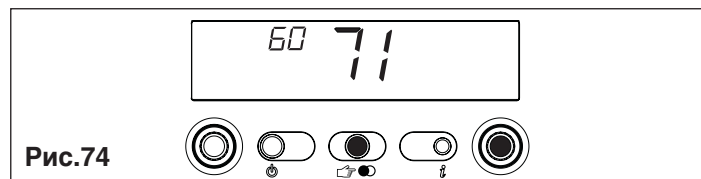

- Нажмите кнопку ENTER, чтобы перейти к изменению значения данного параметра. При нажатии кнопки ENTER, на дисплее начнет мигать значение параметра, установленное ранее (рис. 75)

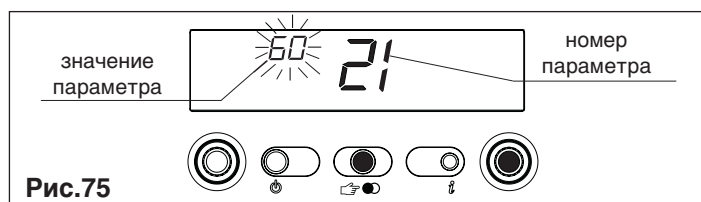

- Поворачивайте ручку регулятора температуры ГВС до тех пор, пока вы не установите нужное вам значение
- Подтвердите новое значение, нажав кнопку ENTER. Цифры перестанут мигать
- Нажмите кнопку ESCAPE, чтобы выйти.

Котел перейдет в состояние "-" (выключен). Для возобновления его работы нажмите кнопку  (рис. 72).

R.A.I.: программируемые параметры

| № пар. | ОПИСАНИЕ ПАРАМЕТРА | ЕД. ИЗМ. | МИН | МАКС | ПО УМОЛЧАНИЮ (заданные на заводе) | ПАРАМЕТРЫ (заданные Сервисной организацией) |
|--------|---|----------|--|------|-----------------------------------|---|
| 1 | Тип газа | | 1 Метан 2 сжиженный нефтяной газ 3 Метан Франция | | 1-2 | |
| 3 | Степень теплоизоляции помещения (+) (*) | мин | 5 | 20 | 5 | |
| 10 | Способ производства воды для ГВС | | 0 (OFF – выкл) 1 (мгновенно) 2 (мини аккумулятор) 3 (внешний бойлер с термостатом - случаи А и В) 4 (внешний бойлер с датчиком - случай С) | | 3 | |
| 11 | Параметр не используется для данной модели. Не изменяйте запрограммированное значение | | | | 60 | |
| 12 | Максимальная температура воды в бойлере-аккумуляторе | °С | 40 | 80 | 60 | |
| 13 | Температура в змеевике внешнего бойлера-аккумулятора | °С | 50 | 80 | 80 | |
| 14 | Гистерезис температуры включения бойлера (при использовании датчика NTC) | °С | 0 | 10 | 5 | |
| 20 | Способ отопления | | 0 (OFF – выкл) 1 (вкл) 2 (клапан контура + пульт дистанционного управления) | | 1 | |
| 21 | Максимальная температура в системе отопления | °С | 45 | 80 | 80 | |
| 22 | Параметр не используется для данной модели. Не изменяйте запрограммированное значение | | | | 40 | |
| 28 | Время работы на сниженной мощности в режиме отопления | мин | 0 | 20 | 15 | |
| 29 | Время задержки розжига в режиме отопления | мин | 0 | 20 | 3 | |
| 30 | Функция обнуления таймера отопления | - | 0 | 1 | 0 | |
| 40 | Параметр не используется для данной модели. Не изменяйте запрограммированное значение | | | | 1 | |
| 41 | Параметр не используется для данной модели. Не изменяйте запрограммированное значение | | | | 1 | |
| 42 | Параметр не используется для данной модели. Не изменяйте запрограммированное значение | | | | 1 | |
| 43 | Функция S.A.R.A. BOOSTER | | 0 (выкл) 1 (auto) | | 1 | |
| 44 | Функция погодозависимого регулирования | | 0 (выкл) 1 (auto) | | 1 | |
| 45 | Наклон климатической кривой (ОТС) (*) | - | 2,5 | 40 | 20 | |
| 48 | Параметр не используется для данной модели. Не изменяйте запрограммированное значение | | | | 0 | |
| 50 | Параметр не используется для данной модели. Не изменяйте запрограммированное значение | | | | 1 | |
| 61 | Температура воды ГВС, функции защиты от замерзания (ВКЛ) | °С | 0 | 10 | 4 | |
| 62 | Температура в прямом трубопроводе, функции защиты системы отопления от замерзания (ВКЛ) | °С | 0 | 10 | 6 | |
| 85 | Параметр не используется для данной модели. Не изменяйте запрограммированное значение | | | | 1 | |
| 86 | Параметр не используется для данной модели. Не изменяйте запрограммированное значение | | | | 0.6 | |

MIX R.S.I.: программируемые параметры

| № пар. | ОПИСАНИЕ ПАРАМЕТРА | ЕД. ИЗМ. | МИН | МАКС | ПО УМОЛЧАНИЮ (заданные на заводе) | ПАРАМЕТРЫ (заданные Сервисной организацией) |
|--------|---|----------|--|------|-----------------------------------|---|
| 1 | Тип газа | | 1 Метан 2 сжиженный нефтяной газ 3 Метан Франция | | 1-2 | |
| 2 | Мощность котла | | 26 (26кВт) 30 (30кВт) 34 (35кВт) | | 30 | |
| 3 | Степень теплоизоляции помещения (+) (*) | мин | 5 | 20 | 5 | |
| 10 | Способ производства воды для ГВС | | 0 (OFF – выкл) 1 (мгновенно) 2 (мини аккумулятор) 3 (внешний бойлер с термостатом - случаи А и В) 4 (внешний бойлер с датчиком - случай С) | | 3 | |
| 11 | Параметр не используется для данной модели. Не изменяйте запрограммированное значение | | | | 60 | |
| 12 | Максимальная температура воды в бойлере-аккумуляторе | °С | 40 | 80 | 60 | |
| 13 | Температура в змеевике внешнего бойлера-аккумулятора | °С | 50 | 80 | 80 | |
| 14 | Гистерезис температуры включения бойлера (при использовании датчика NTC) | °С | 0 | 10 | 5 | |
| 20 | Способ отопления | | 0 (OFF – выкл) 1 (вкл) 2 (клапан контура + пульт дистанционного управления) | | 1 | |
| 21 | Максимальная температура в системе отопления | °С | 45 | 80 | 80 | |
| 22 | Параметр не используется для данной модели. Не изменяйте запрограммированное значение | | | | 40 | |
| 28 | Время работы на сниженной мощности в режиме отопления | мин | 0 | 20 | 15 | |
| 29 | Время задержки розжига в режиме отопления | мин | 0 | 20 | 3 | |
| 30 | Функция обнуления таймера отопления | - | 0 | 1 | 0 | |
| 40 | Параметр не используется для данной модели. Не изменяйте запрограммированное значение | | | | 1 | |
| 41 | Параметр не используется для данной модели. Не изменяйте запрограммированное значение | | | | 1 | |
| 42 | Параметр не используется для данной модели. Не изменяйте запрограммированное значение | | | | 1 | |
| 43 | Функция S.A.R.A. BOOSTER | | 0 (выкл) 1 (auto) | | 1 | |
| 44 | Функция погодозависимого регулирования | | 0 (выкл) 1 (auto) | | 1 | |
| 45 | Наклон климатической кривой (ОТС) (*) | - | 2,5 | 40 | 20 | |
| 48 | Параметр не используется для данной модели. Не изменяйте запрограммированное значение | | | | 0 | |
| 50 | Параметр не используется для данной модели. Не изменяйте запрограммированное значение | | | | 1 | |
| 61 | Температура воды ГВС, функции защиты от замерзания (ВКЛ) | °С | 0 | 10 | 4 | |
| 62 | Температура в прямом трубопроводе, функции защиты системы отопления от замерзания (ВКЛ) | °С | 0 | 10 | 6 | |
| 85 | Параметр не используется для данной модели. Не изменяйте запрограммированное значение | | | | 1 | |
| 86 | Параметр не используется для данной модели. Не изменяйте запрограммированное значение | | | | 0.6 | |

(*) параметры отображаются только в том случае, если подключен датчик уличной температуры и параметр 44 равен 1 (АУТО).

(+) для зданий с хорошей теплоизоляцией выберите значения близкие к 20, для зданий с плохой теплоизоляцией, выберите значения, близкие к 5.

Параметр 45 «наклон климатической кривой (ОТС)»

Кривая выбирается в зависимости от географической зоны и типа установки.

$$ОТС = 10 \times \frac{T_m - 20}{20 - T_e}$$

T m. = макс. проектная температуры воды в системе отопления
T e. = минимальная проектная уличная температура

Котлы поставляются настроенными для работы на природном газе.

Если будет необходимо заново выполнить регулировку, например, после внепланового технического обслуживания, после замены газового клапана или после перехода на другой тип газа необходимо выполнить следующую последовательность действий.

⚠ Все операции по регулировке должны выполнять только квалифицированные специалисты, обученные работе с данным оборудованием.

- Отвинтите винт, который крепит крышку, закрывающую штуцеры (С, рис. 3с)
- Снимите крышку, потянув ее на себя (А-В) (рис. 4а)
- Отвинтите крепежные винты (D) (рис. 3а) и снимите облицовку
- Приподнимите панель с приборами и поверните ее вперед
- Приблизительно на два оборота отвинтите винт на штуцере давления, который находится после газового клапана, и присоедините к нему манометр
- Снимите защитный колпачок с регулировочных винтов, аккуратно подцепив его отверткой как рычагом
- Снимите компенсационный штуцер с воздухозаборной камеры (MIX C.S.I.-MIX R.S.I., рис. 76)

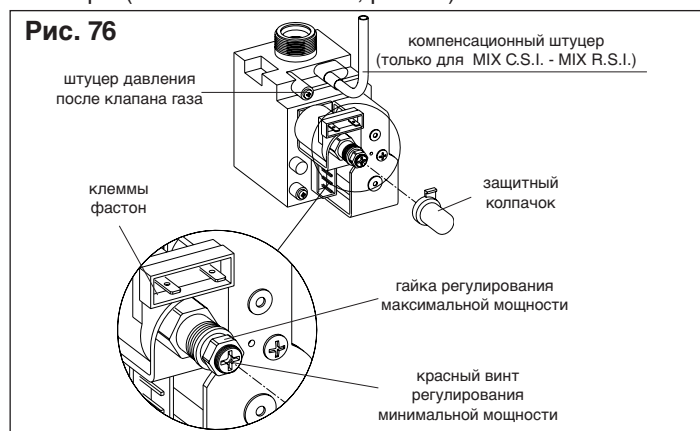

⚠ При выполнении операций в режиме НАЛАДКА и СЕРВИС, котел должен находиться в режиме OFF (выключен). Для этого нажмите кнопку (рис. 40 C.A.I. -MIX C.S.I.; рис. 72 R.A.I. - MIX R.S.I.).

⚠ При изменении параметров, кнопка «режим работы» выполняет функцию ENTER (ввод), кнопка выполняет функцию ESCAPE (выход). Если в течении 10 секунд не выполнять никаких операций, значение не будет сохранено и котел вернется к тому значению, которое было задано до этого.

Ввод пароля

Одновременно нажмите кнопку «выбор режима работы» и кнопку и удерживайте их нажатыми приблизительно 10 секунд. Дисплей будет выглядеть так, как показано на рис. 41 (C.A.I. -MIX C.S.I.) и рис. 73 (R.A.I. - MIX R.S.I.). Введите пароль доступа к функциям изменения параметров, поворачивая ручку регулирования температуры в системе ГВС до получения нужного значения. Пароль находится внутри панели управления. Подтвердите введенное значение, нажав кнопку ENTER.

Последовательность изменения параметров при настройке

- 1 тип газа
- 2 мощность котла (MIX C.S.I.-MIX R.S.I., данный параметр не используется на этом этапе)
- 10 режим ГВС (данный параметр не используется на этом этапе)
- 3 степень теплоизоляции здания (отображается, только если подключен датчик наружной температуры)
- 45 наклон климатической кривой (отображается, только если подключен датчик наружной температуры)
- НН котел на максимальной мощности
- LL котел на минимальной мощности
- 23 возможность регулирования максимума в режиме отопления.
- 24 возможность регулирования минимума в режиме отопления.

⚠ Изменения параметров должны производиться только квалифицированными специалистами. Производитель снимает с себя всякую ответственность за установку ошибочных параметров.

ТИП ГАЗА (P. 1)

Измените заданное значение следующим образом:

- Нажмите кнопку ENTER, чтобы перейти к изменению значения данного параметра. При нажатии кнопки ENTER, на дисплее начнет мигать значение параметра, установленное ранее (рис. 43 C.A.I. -MIX C.S.I.; рис. 75 R.A.I. - MIX R.S.I.)
- Поворачивайте ручку регулирования температуры в системе ГВС до тех пор, пока вы не установите нужное вам значение (1 - метан, 2 - сжиженный нефтяной газ)
- Подтвердите новое значение, нажав кнопку ENTER. Цифры перестанут мигать.

РЕГУЛИРОВКА МАКСИМАЛЬНОЙ МОЩНОСТИ (P. НН)

- Поворачивайте ручку регулирования температуры в системе ГВС до тех пор, пока на дисплее не отобразится НН
- С помощью обычного гаечного ключа CH10 поверните гайку регулирования максимальной мощности, чтобы получить значение, указанное в таблице ПАРАМЕТРЫ ГАЗА
- Подождите, пока отображаемое на манометре значение не стабилизируется на нужном вам значении.

РЕГУЛИРОВКА МИНИМАЛЬНОЙ МОЩНОСТИ (P. LL)

- Поворачивайте ручку регулирования температуры в системе ГВС до тех пор, пока на дисплее не отобразится LL
- С помощью крестовой отвертки, аккуратно, чтобы **не нажать на внутренний стержнек**, поверните **красный винт** регулирования минимальной мощности, чтобы получить на манометре значение, указанное в таблице ПАРАМЕТРЫ ГАЗА.

ВОЗМОЖНОСТЬ РЕГУЛИРОВАНИЯ ЭЛЕКТРИЧЕСКОГО МАКСИМУМА (P. 23)

C.A.I.-MIX C.S.I.: убедитесь в том, что отображаемое на манометре давление соответствует значению, указанному в таблицах ПАРАМЕТРЫ ГАЗА.

R.A.I.-MIX R.S.I.: убедитесь в том, что отображаемое на дисплее значение, равно 255.

Если это не так, выполните следующую последовательность действий по регулировке:

- Поворачивайте ручку регулирования температуры в системе ГВС до тех пор, пока на дисплее не отобразится значение 23. Подождите, пока котел включится
- Нажмите кнопку ENTER, чтобы перейти к изменению значения данного параметра
- **C.A.I.-MIX C.S.I.:** Поворачивайте ручку регулировки температуры в системе ГВС до тех пор, пока отображаемое на манометре значение, не станет равно значению, указанному в таблицах ПАРАМЕТРЫ ГАЗА
- **R.A.I.-MIX R.S.I.:** Поворачивайте ручку регулирования температуры в системе ГВС до тех пор, пока значение, отображаемое на дисплее, не станет равно 255 (рис. 77)
- Подтвердите новое значение, нажав кнопку ENTER.

ВОЗМОЖНОСТЬ РЕГУЛИРОВАНИЯ ЭЛЕКТРИЧЕСКОГО МИНИМУМА (P. 24)

C.A.I.-MIX C.S.I.: убедитесь в том, что отображаемое на манометре давление соответствует значению, указанному в таблицах ПАРАМЕТРЫ ГАЗА.

R.A.I.-MIX R.S.I.: убедитесь в том, что значение, отображаемое на дисплее, равно 0.

Если это не так, выполните следующую последовательность действий по регулировке:

- Поворачивайте ручку регулирования температуры в системе ГВС до тех пор, пока на дисплее не отобразится значение 24. Подождите, пока котел включится
- Нажмите кнопку ENTER, чтобы перейти к изменению значения данного параметра
- **C.A.I.-MIX C.S.I.:** Поворачивайте ручку регулирования температуры в системе ГВС до тех пор, пока значение, отображаемое на манометре, не станет равно значению, указанному в таблицах ПАРАМЕТРЫ ГАЗА
- **R.A.I.-MIX R.S.I.:** Поворачивайте ручку регулирования температуры в системе ГВС до тех пор, пока значение, отображаемое на дисплее, не станет равно 0 (рис. 78)
- Подтвердите новое значение, нажав кнопку ENTER.

Рис. 77





Рис. 78

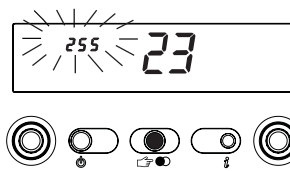
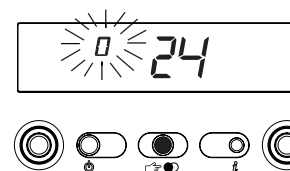

Выйдите из режима НАЛАДКА и СЕРВИС, нажав кнопку ESCAPE.

Котел перейдет в режим “-” (выключен).
Для возобновления его работы нажмите кнопку .

- Присоедините на место компенсационный штуцер (MIX C.S.I.-MIX R.S.I.)
- Отсоедините манометр и закрутите винт на штуцере давления.

 После каждой регулировки газового клапана, его можно опломбировать.

После завершения регулировок:

- Снова установите на термостате температуры в помещении нужную вам температуру
- Закройте панель с приборами
- Установите на место облицовку.

17. ПЕРЕХОД НА ДРУГОЙ ТИП ГАЗА

Переход на другой типа газа можно легко осуществить даже после того, как котел установлен. Эта операция должна выполняться квалифицированными специалистами.

Котел поставляется уже подготовленным для работы на природном газе.

Для этой операции потребуется специальный комплект, поставляемый по отдельному заказу:

- Комплект для перехода с природного на сжиженный нефтяной газ
- Комплект для перехода с сжиженного нефтяного газа на природный.

При демонтаже придерживайтесь приведенных далее инструкций:

- Отключите электрическое питание котла и перекройте газовый кран
- Снимите компоненты, чтобы получить доступ к внутренним частям котла (рис. 79-80)
- Отсоедините от проводов две клеммы термостата горелки типа «Фастон» (MIX C.S.I.-MIX R.S.I.)
- Отсоедините провод электрода розжига
- Выньте нижний кабельный сальник из своего гнезда в воздухозаборной камере (MIX C.S.I.-MIX R.S.I.)
- Отвинтите крепежные винты горелки и снимите горелку вместе с присоединенным к ней термостатом (MIX C.S.I.-MIX R.S.I.) и электродом розжига
- С помощью торцевого трубчатого или обычного гаечного ключа снимите форсунки и шайбы и замените их теми, которые входят в комплект для перехода на другой тип газа

 Обязательно установите шайбы, входящие в комплект для перехода на другой тип газа, даже в том случае, если изначально на коллекторах шайбы не были установлены.

- Установите горелку обратно в топку и закрутите винты, которые крепят ее к газовому коллектору
- Установите нижний кабельный сальник в свое гнездо в воздухозаборной камере (MIX C.S.I.-MIX R.S.I.)
- Присоедините провода к клеммам термостата горелки (MIX C.S.I.-MIX R.S.I.)
- Присоедините обратно провод электрода розжига
- Установите на место снятые перед этим компоненты
- Вновь подайте напряжение на котел и откройте газовый кран (при работающем котле проверьте герметичность прокладок на контуре подачи газа).

Запрограммируйте параметр «Тип газа» и выполните регулировку котла в соответствии с описанием в главе «Регулировки».

 **Переход на другой тип газа должны выполнять только квалифицированные специалисты.**

 **После завершения перехода на другой тип газа, заново отрегулируйте котел, выполняя инструкции, приведенные в соответствующем параграфе, и прикрепите на котел новую идентификационную табличку, входящую в комплект для перехода на другой газ.**

18. ПРОВЕРКА ПАРАМЕТРОВ ГОРЕНИЯ

Для того чтобы рабочие характеристики и КПД котла не менялись с течением времени, и для того, чтобы он отвечал требованиям действующих нормативов, необходимо систематически проверять котел через определенные интервалы времени.

Для выполнения анализа продуктов горения, выполните следующую последовательность действий:

- Перейдите в режим НАЛАДКА и СЕРВИС, введя пароль, как было описано в главе «Регулировки»
- Поверните регулятор температуры в системе ГВС, чтобы перейти в режим настройки максимальной мощности в режиме отопления (параметр НН).

 Котел работает с максимальной мощностью в течение 4 минут.

C.A.I.-R.A.I.:

- Отверстие для подключения газоанализаторов, необходимо проделать на прямолинейном участке дымохода, после выхода из короба дымовых газов (А, рис. 81а).

MIX C.S.I.-MIX R.S.I.:

- Снимите защитную крышку (В, рис. 81 б/с) и присоедините соответствующие приборы к штуцерам, расположенным на воздухозаборной камере.

Первый штуцер соединен с контуром забора воздуха и показывает возможное просачивание продуктов горения в случае коаксиальных воздухопроводов/дымоотводов. Второй штуцер соединен напрямую с контуром дымовых газов и используется для измерения теплотехнических параметров и КПД.

 **Датчик для анализа дымовых газов необходимо вставить до упора.**

ВАЖНОЕ ЗАМЕЧАНИЕ: Во время этапа анализа продуктов горения останется включенной функция, которая отключает котел в том случае, если температура воды достигнет максимального предела приблизительно 90°C.

19. ДОПОЛНИТЕЛЬНЫЕ ПРИНАДЛЕЖНОСТИ (ЗАКАЗЫВАЮТСЯ ОТДЕЛЬНО)

- элементы системы дымоудаления и воздухозабора;
- регулятор комнатной температуры;
- регулятор комнатной температуры с недельным программированием;
- датчик наружной температуры;
- гибкие патрубки для присоединения котла к системе отопления и ГВС;
- бойлер - аккумулятор ГВС объемом 120 л (для моделей RAI, MIX RSI);
- комплект для подключения бойлера - аккумулятора к котлу;
- дозатор для химической обработки воды;
- картриджи для дозатора;
- комплект для перевода на сжиженный газ.

20. КОМПЛЕКТАЦИЯ

В упаковке помимо котла находятся:

- газовый кран;
- крепежный кронштейн;
- дюбели с шурупами для крепления кронштейна к стене;
- шаблон для разметки крепежных отверстий и мест подводки коммуникаций;
- штуцер для подключения к системе ГВС - 2 шт. (один с краном подпитки) (кроме моделей RAI, MIX RSI);
- штуцер для подключения к системе отопления - 2 шт.;
- руководство по эксплуатации (технический паспорт).

21.

ТЕХНИЧЕСКОЕ ОБСЛУЖИВАНИЕ

Для обеспечения долговечной и эффективной работы котла необходимо регулярно проводить проверку его технического обслуживания.

Периодичность проведения технического обслуживания определяется местной сервисной организацией и не должна быть реже **одного раза в год**.

Все работы по техническому обслуживанию котлов должны проводиться квалифицированными специалистами сервисной организации, обученными работе с данным оборудованием.

При работе с оборудованием, расположенным в непосредственной близости от дымоотводов, дымоходов и иных устройств для удаления продуктов горения, выключите котел.

Перед началом любых работ ремонту или техническому обслуживанию котла необходимо отключить электропитание общим выключателем котла, затем отключить газ, закрыв газовый кран, расположенный под котлом.

Плановое техническое обслуживание

Как правило, оно состоит из следующих операций:

- снятие следов окисления с горелки и газовых сопел;
- проверка давления в расширительном баке;
- снятие известкового налета с теплообменников (снаружи и внутри);

- общая проверка и чистка дымоотводов и воздухопроводов;
- проверка внешнего вида котла;
- проверка розжига, отключения и работы котла, как в режиме ГВС, так и в режиме отопления;
- проверка герметичности соединений и соединительных трубопроводов газа и воды;
- проверка расхода газа при максимальной и минимальной мощности (настройка);
- проверка положения электрода розжига - обнаружения пламени;
- проверка устройств безопасности котла.

Не проводите чистку котла и его частей легко воспламеняющимися веществами (например, бензин, спирт, и т.д.)

Не чистите облицовку, окрашенные и пластиковые части растворителями для краски. Облицовку можно мыть только мыльной водой.

Внеплановое техническое обслуживание

Эти операции направлены на восстановление работоспособности котла, например, после устранения какой-либо неисправности.

Как правило, под этим подразумевается:

- диагностика неисправности;
- ремонт (замена неисправной детали);
- проверка герметичности соединений (газ, вода)
- проверка функционирования;
- проверка срабатывания устройств безопасности котла.

22.

ОТМЕТКА О ПРОДАЖЕ

Отметка о продаже
(заполняется торговой организацией)

| | |
|--|---|
| Модель | Описывается при продаже. |
| Заводской № | Место для наклеек с заводским номером. Наклейка находится в комплекте документации на котел. |
| Дата продажи | " ____ " _____ 20 ____ г |
| Штамп торговой организации | <div style="border: 1px solid black; width: 100%; height: 40px;"></div> |
| Подпись представителя торговой организации | |

По вопросам гарантийного ремонта и технического обслуживания следует обращаться по месту покупки котла или в сервисный центр, указанный торговой организацией:

EXCLUSIVE C.A.I. - R.A.I.

| | A | B |
|-----------|-----|-----|
| 24 C.A.I. | 400 | 180 |
| 28 C.A.I. | 450 | 205 |
| 28 R.A.I. | 450 | 205 |

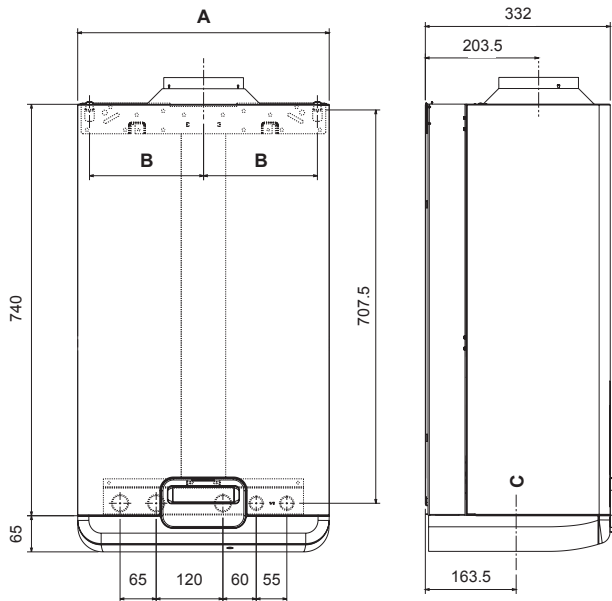

EXCLUSIVE MIX C.S.I. - MIX R.S.I.

| | A | B |
|---------------|-----|-----|
| 26 MIX C.S.I. | 400 | 180 |
| 30 MIX C.S.I. | 450 | 205 |
| 30 MIX R.S.I. | 450 | 205 |
| 35 MIX C.S.I. | 500 | 230 |

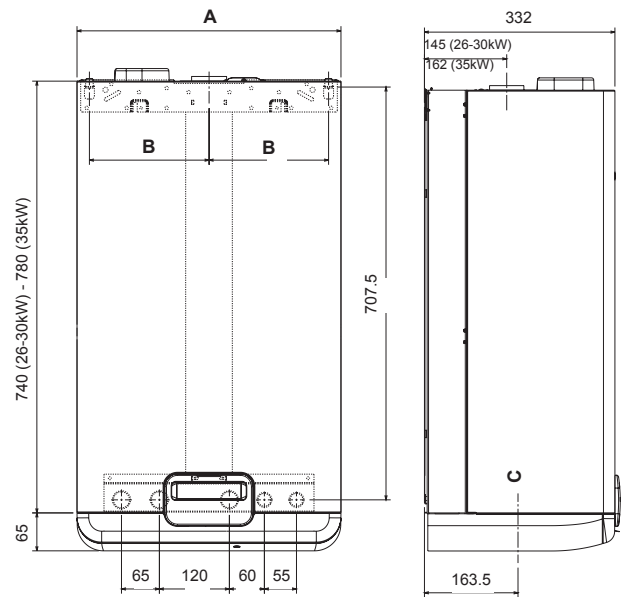

mere v mm/C: voda-plin
 mjere u mm/C: voda-plin
 mere u mm/C: voda-gas
 rozmery v mm/C: voda-plyn
 мѣтра ста mm/C: веро-аѣrio
 размеры в mm/C: ось патрубков для подключения г аза, системы отопления и ГВС

1

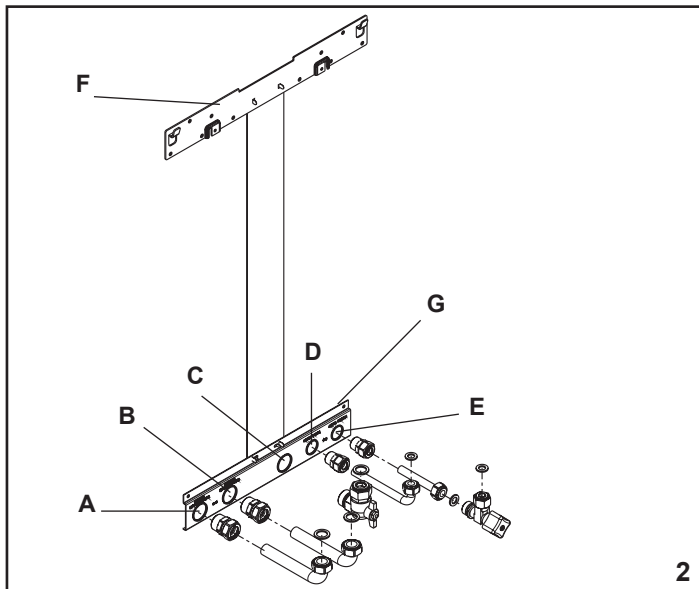

2

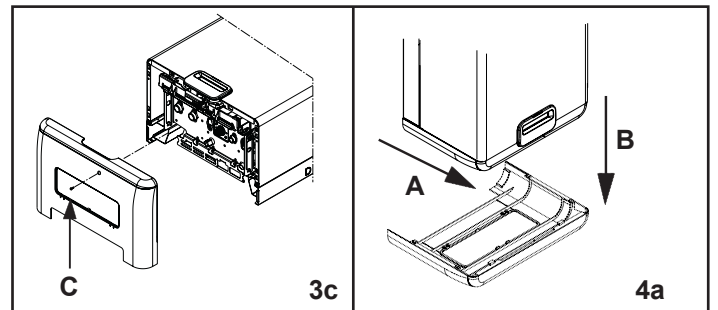

3c

4a

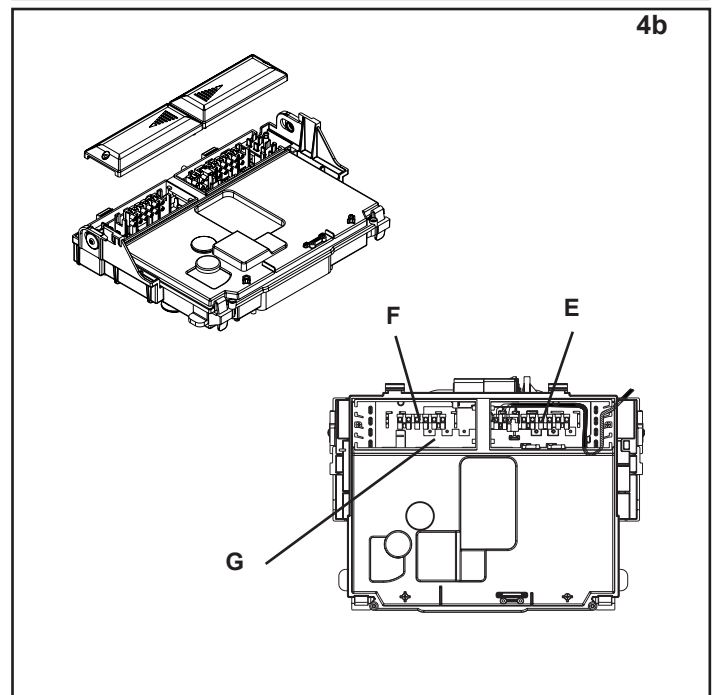

4b

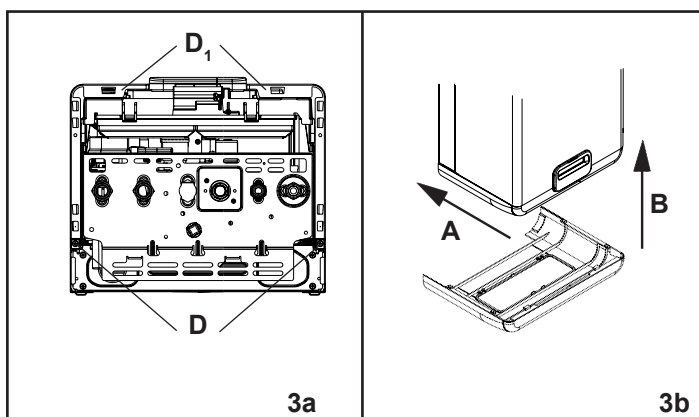

3a

3b

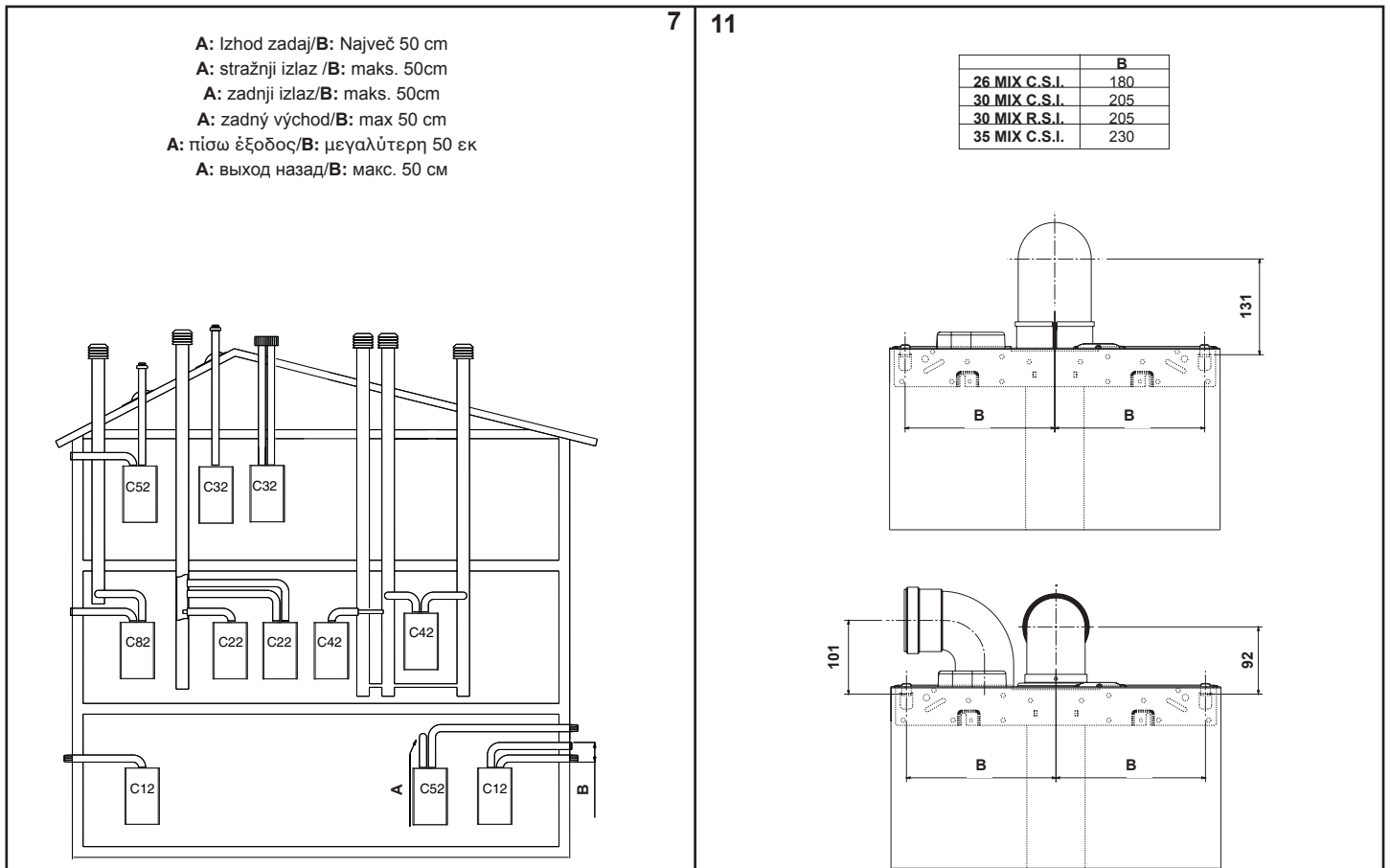
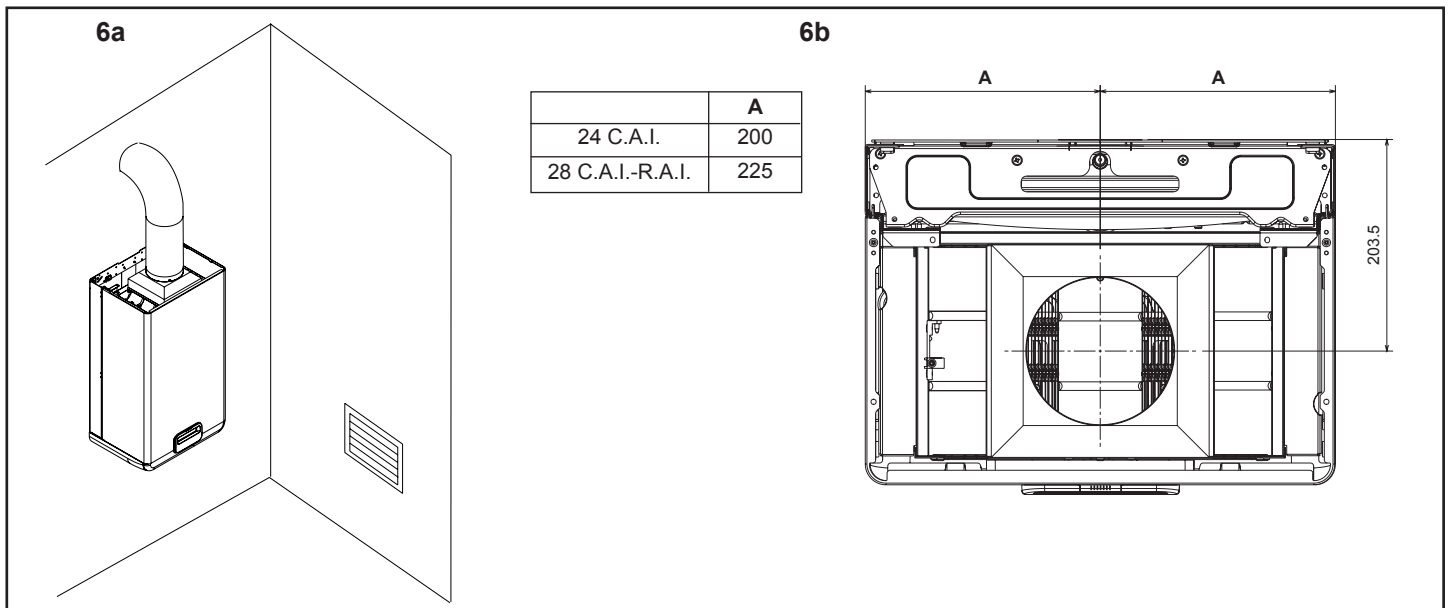
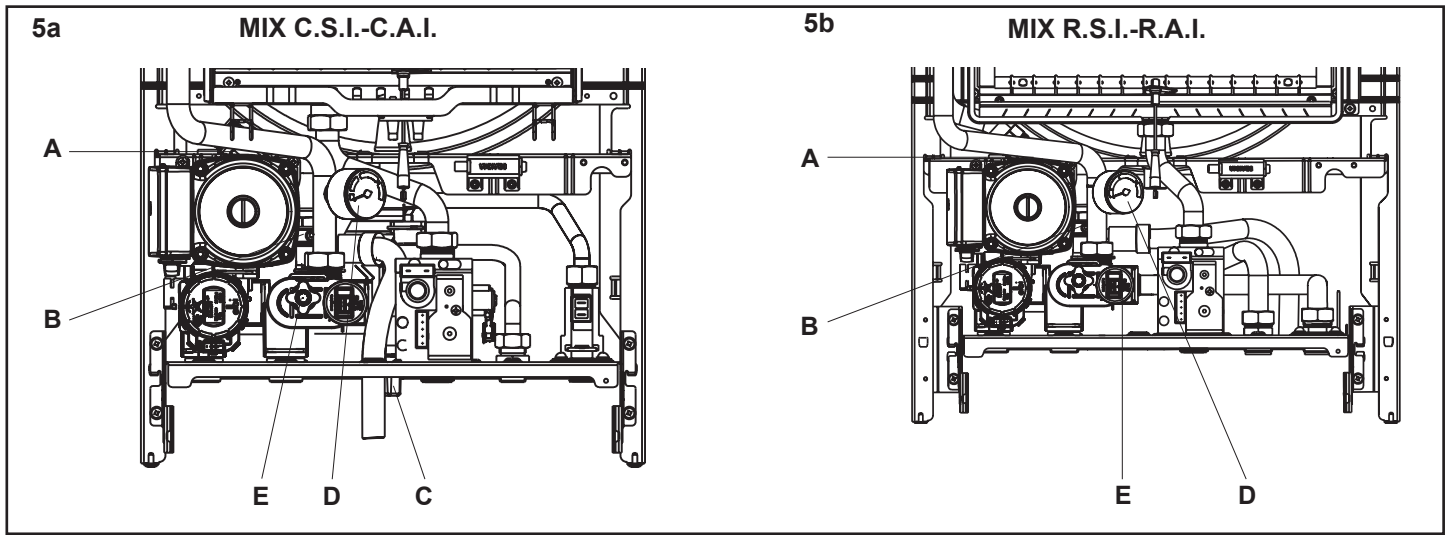

12
26-30kW

| | A |
|---------------|-----|
| 26 MIX C.S.I. | 90 |
| 30 MIX C.S.I. | 115 |
| 30 MIX R.S.I. | 115 |

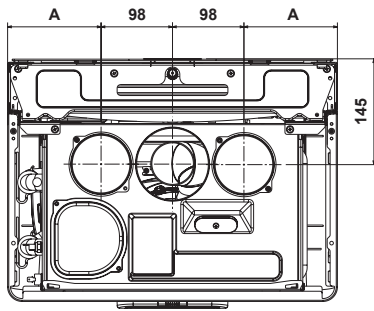

12a
35kW

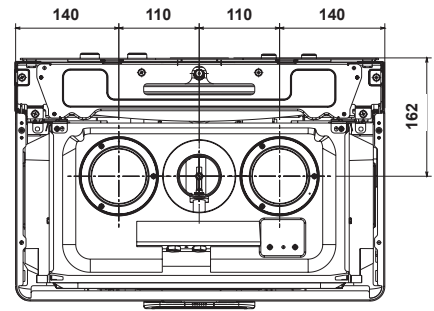

CAI

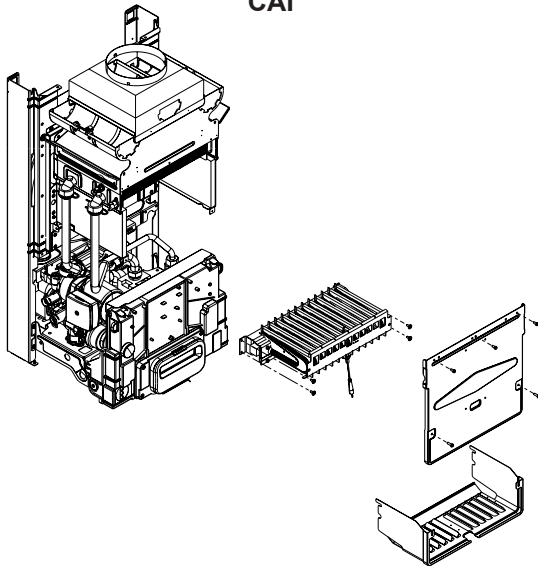

79

RAI

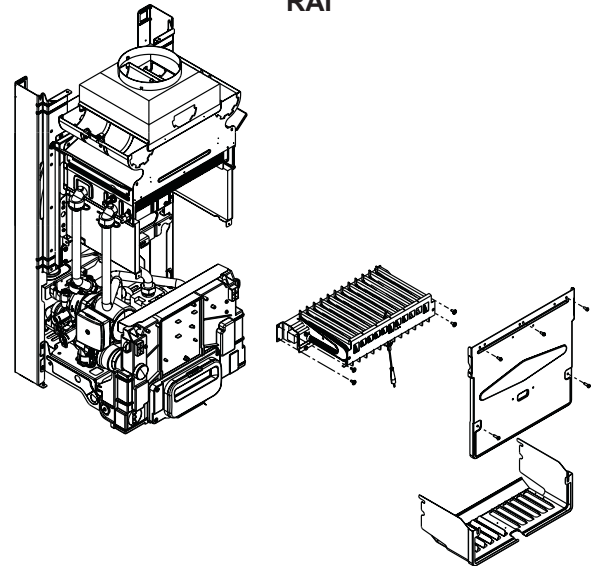

26 MIX C.S.I. - 30 MIX C.S.I. - 30 MIX R.S.I.

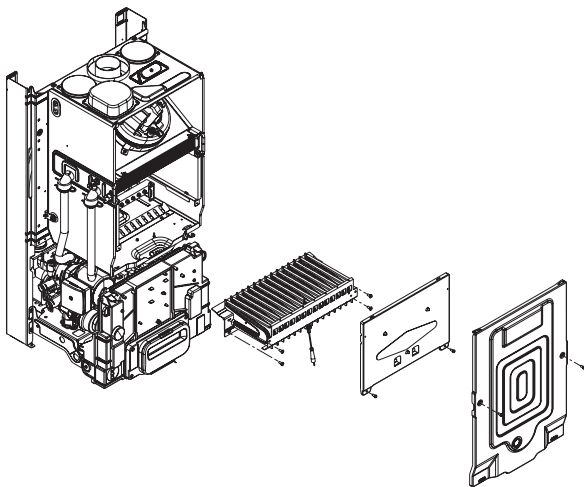

80

35 MIX C.S.I.

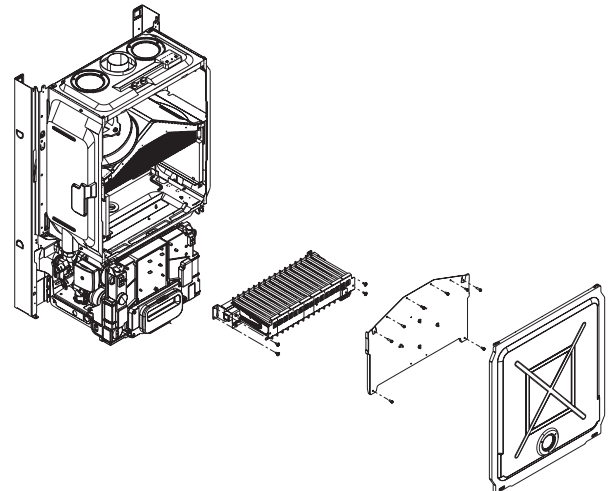

C.A.I. - R.A.I.

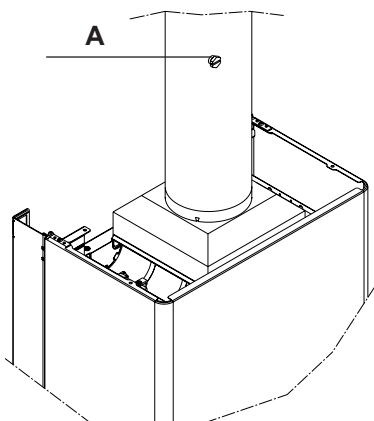

81a

26 MIX C.S.I. - 30 MIX C.S.I. - 30 MIX R.S.I.

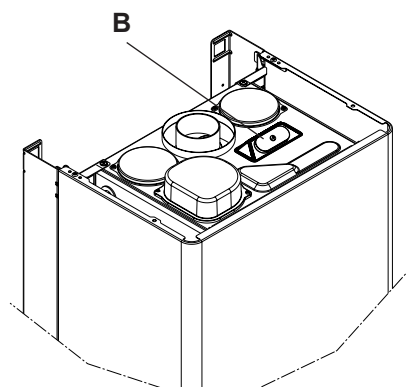

81b

35 MIX C.S.I.

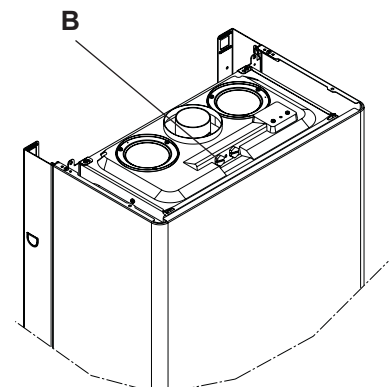

81c

EXCLUSIVE C.A.I.

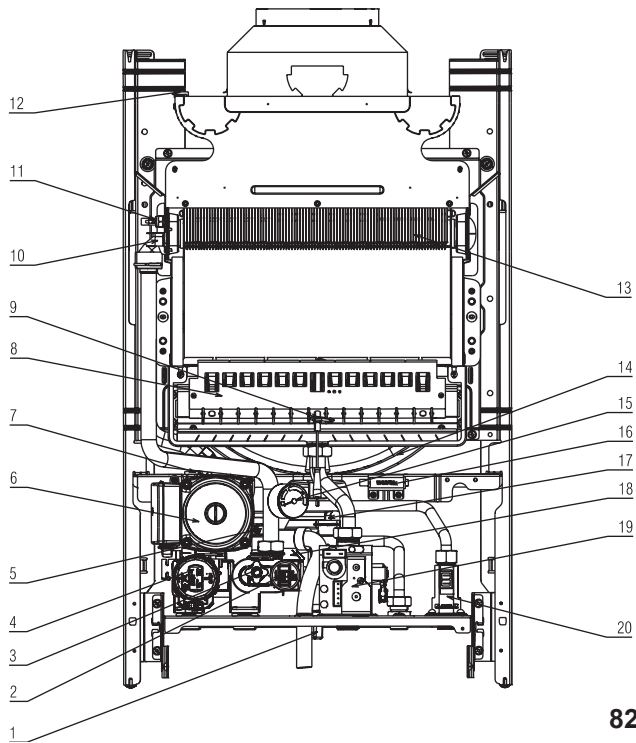

82a

EXCLUSIVE R.A.I.

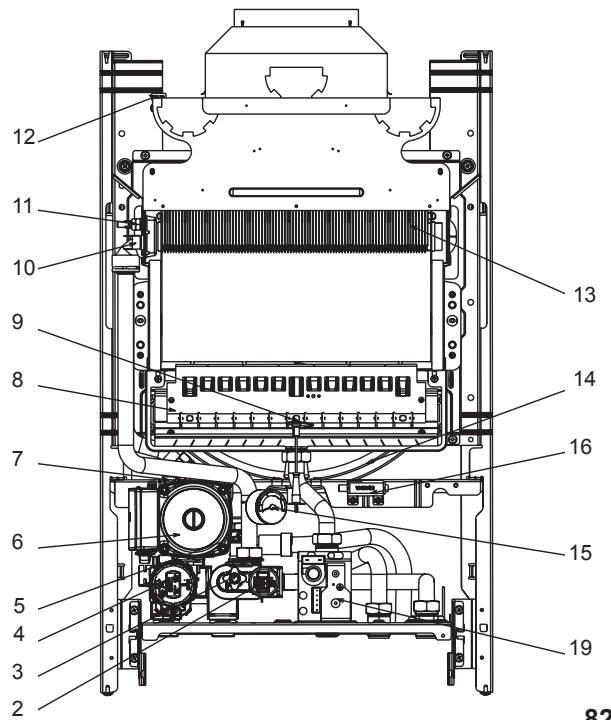

82b

Slovensko

SESTAVNI DELI KOTLA (C.A.I. - R.A.I.)

- | | |
|---|---|
| 1 Ventil za polnjenje z vodo (samo C.A.I.) | 11 Tipalo NTC primarnega tokokroga |
| 2 Pretvornik tlaka | 12 Termostat dimnih plinov |
| 3 Ventil za izpraznitev vode | 13 Glavni izmenjevalnik |
| 4 Električni tripotni ventil | 14 Raztezna posoda |
| 5 Varnostni ventil | 15 Manometer |
| 6 Obtočna črpalka | 16 Daljinski transformator za vžig |
| 7 Ventil za izpust zraka | 17 Tipalo NTC sanitarnega tokokroga (samo C.A.I.) |
| 8 Gorilnik | 18 Izmenjevalnik sanitarne vode (samo C.A.I.) |
| 9 Elektroda za vžig in nadzor prisotnosti plamena | 19 Ventil plina |
| 10 Termostat najvišje temperature | 20 Stikalo pretoka (samo C.A.I.) |

Hrvatski

UNKCIJSKI ELEMENTI KOTLA (C.A.I. - R.A.I.)

- | | |
|---------------------------------------|--|
| 1 Slavina za punjenje (samo C.A.I.) | 12 Termostat dimnih plinova |
| 2 Pretvornik tlaka | 13 Glavni izmjenjivač |
| 3 Ispusni ventil | 14 Ekspanzijska posuda |
| 4 Trosmjerni električni ventil | 15 Manometar za vodu |
| 5 Sigurnosni ventil | 16 Transformator za daljinsko paljenje |
| 6 Optočna crpka | 17 NTC osjetnik sanitarne vode (samo C.A.I.) |
| 7 Odušni ventil | 18 Izmjenjivač za sanitarnu vodu (samo C.A.I.) |
| 8 Plamenik | 19 Plinski ventil |
| 9 Svjećica za paljenje-nadzor plamena | 20 Sklopka protoka (samo C.A.I.) |
| 10 Granični termostat | |
| 11 Primarni NTC osjetnik | |

Slovensky

FUNKČNÉ PRVKY OHRIEVAČA (C.A.I. - R.A.I.)

- | | |
|--|---|
| 1 Naplňovací kohútik (len C.A.I.) | 11 Sonda NTC primárna |
| 2 Transduktor tlaku | 12 Spalinový termostat |
| 3 Vypúšťací ventil | 13 Hlavný výmenník |
| 4 Trojcestný elektrický ventil | 14 Expanzná nádoba |
| 5 Bezpečnostný ventil | 15 Vodomer |
| 6 Obehové čerpadlo | 16 Vzdialený menič zapalovania |
| 7 Vypúšťací ventil vzduchu | 17 Sonda NTC úžitk. (len C.A.I.) |
| 8 Horák | 18 Výmenník úžitkovej vody (len C.A.I.) |
| 9 Sviečka zapálenie-zisťovanie plameňa | 19 Plynový ventil |
| 10 Koncový termostat | 20 Regulátor toku (len C.A.I.) |

Ελληνικά

ΛΕΙΤΟΥΡΓΙΚΑ ΤΜΗΜΑΤΑ ΤΟΥ ΛΕΒΗΤΑ (C.A.I. - R.A.I.)

- | | |
|--|---|
| 1 Βρύση για το γέμισμα (μόνο C.A.I.) | 11 NTC βασικός ευεσθητήρας |
| 2 Μετατροπέας πίεσης | 12 Θερμοστάτης αερίων καπνού |
| 3 Βαλβίδα για την αγωγή | 13 Κεντρικός μεταλλάκτης |
| 4 Τριών κατευθύνσεων ηλεκτρική βαλβίδα | 14 Επέκταση κυπέλλου |
| 5 Βαλβίδα ασφάλειας | 15 Μανόμετρο για νερό |
| 6 Αντλία κυκλοφορίας | 16 Μετατροπέας για την έναυση εξ απόστασης |
| 7 Βαλβίδα εξαερισμού | 17 NTC ευεσθητήρας νερού χρήσης (μόνο C.A.I.) |
| 8 Καυστήρας | 18 Μεταλλάκτης για το νερό χρήσης (μόνο C.A.I.) |
| 9 Φωτάκι για έναυση/έλεγχο της φλόγας | 19 Βαλβίδα αερίου |
| 10 Συνοριακός θερμοστάτης | 20 Διακόπτης ροής (μόνο C.A.I.) |

Русский

КОМПОНЕНТЫ КОТЛА (C.A.I. - R.A.I.)

- | | |
|--|--|
| 1 Кран подпитки (только для модели C.A.I.) | 9 Электрод розжига-обнаружения пламени |
| 2 Датчик давления | 10 Предельный термостат |
| 3 Сливной клапан | 11 Датчик NTC контура отопления |
| 4 Трехходовой клапан | 12 Термостат дымовых газов |
| 5 Предохранительный клапан | 13 Первичный теплообменник |
| 6 Циркуляционный насос | 14 Расширительный бак |
| 7 Автовоздушник | 15 Манометр |
| 8 Горелка | 16 Трансформатор розжига |

- | |
|---|
| 17 Датчик NTC ГВС (только для модели C.A.I.) |
| 18 Теплообменник ГВС (только для модели C.A.I.) |
| 19 Газовый клапан |
| 20 Реле протока (только для модели C.A.I.) |

EXCLUSIVE 26 MIX C.S.I. - 30 MIX C.S.I.

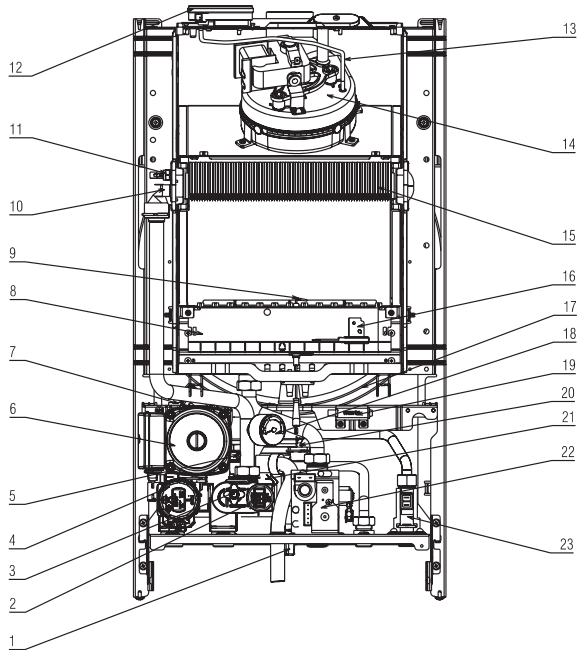

83a

EXCLUSIVE 30 MIX R.S.I.

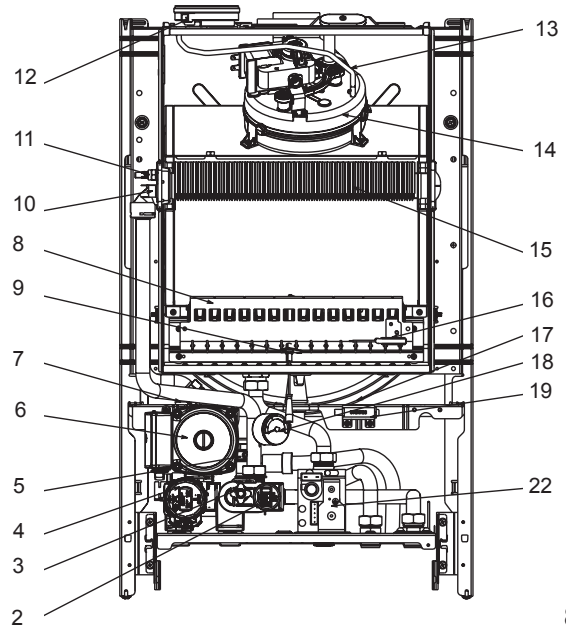

83b

EXCLUSIVE 35 MIX C.S.I.

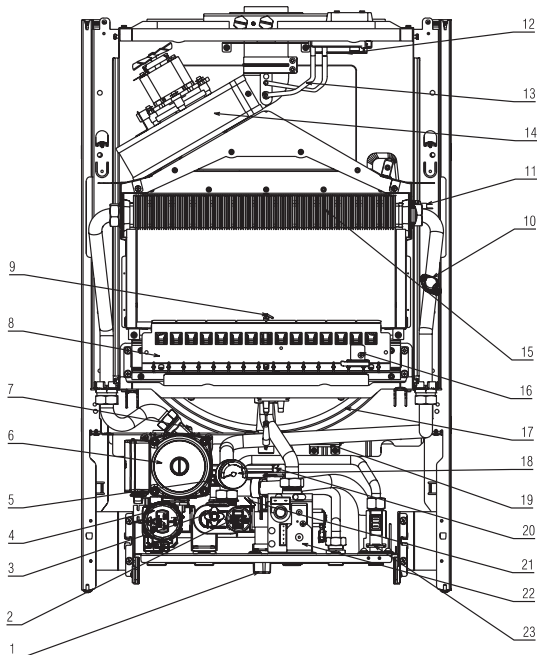

83c

Hrvatski

UNKCIJSKI ELEMENTI KOTLA (MIX C.S.I. - MIX R.S.I.)

- | | |
|--|--|
| 1 Slavinja za punjenje (samo MIX C.S.I.) | 13 Cjevčica za mjerene podtlaka |
| 2 Pretvornik tlaka | 14 Ventilator |
| 3 Ispusni ventil | 15 Glavni izmjenjivač |
| 4 Trosmjerni električni ventil | 16 Termostat plamenika |
| 5 Sigurnosni ventil | 17 Ekspanzijska posuda |
| 6 Optočna crpka | 18 Manometar za vodu |
| 7 Odušni ventil | 19 Transformator za daljinsko paljenje |
| 8 Plamenik | 20 NTC osjetnik sanitarne vode (samo MIX C.S.I.) |
| 9 Svječića za paljenje-nadzor plamena | 21 Izmjenjivač za sanitarnu vodu (samo MIX C.S.I.) |
| 10 Granični termostat | 22 Plinski ventil |
| 11 Primarni NTC osjetnik | 23 Sklopka protoka (samo MIX C.S.I.) |
| 12 Diferencijalni presostat dimnih plinova | |

Slovensko

SESTAVNI DELI KOTLA (MIX C.S.I. - MIX R.S.I.)

- | | |
|---|---|
| 1 Ventil za polnjenje z vodo (samo MIX C.S.I.) | 13 Cevka za zaznavanje podtlaka |
| 2 Pretvornik tlaka | 14 Ventilator |
| 3 Ventil za izpraznitev vode | 15 Glavni izmenjevalnik |
| 4 Električni tripotni ventil | 16 Termostat gorilnika |
| 5 Varnostni ventil | 17 Raztezna posoda |
| 6 Obtočna črpalka | 18 Manometer |
| 7 Ventil za izpust zraka | 19 Daljinski transformator za vžig |
| 8 Gorilnik | 20 Tipalo NTC sanitarnega tokokroga (samo MIX C.S.I.) |
| 9 Elektroda za vžig in nadzor prisotnosti plamena | 21 Izmenjevalnik sanitarne vode (samo MIX C.S.I.) |
| 10 Termostat najvišje temperature | 22 Ventil plina |
| 11 Tipalo NTC primarnega tokokroga | 23 Stikalo pretoka (samo MIX C.S.I.) |
| 12 Diferenčno tlačno stikalo na strani dima | |

Srpski

FUNKCIJSKI ELEMENTI KOTLA (MIX C.S.I. - MIX R.S.I.)

- | | |
|---|--|
| 1 Slavinja za punjenje (samo MIX C.S.I.) | 14 Ventilator |
| 2 Indikator pritiska | 15 Glavni izmenjivač |
| 3 Ispusni ventil | 16 Termostat gorionika |
| 4 Trokraki ventil | 17 Ekspanzijska posuda |
| 5 Sigurnosni ventil | 18 Manometar za vodu |
| 6 Cirkulaciona pumpa | 19 Transformator za daljinsko paljenje |
| 7 Ozračni ventil | 20 NTC sonda sanitarne vode (samo MIX C.S.I.) |
| 8 Gorionik | 21 Izmjenjivač za sanitarnu vodu (samo MIX C.S.I.) |
| 9 Svečica za paljenje-kontrolu plamena | 22 Gasni ventil |
| 10 Granični termostat | 23 Flusostat (samo MIX C.S.I.) |
| 11 Primarna NTC sonda | |
| 12 Diferencijalni presostat dimnih gasova | |
| 13 Cjevčica za merene podpritiska | |

**FUNKČNÉ PRVKY OHRIEVAČA
(MIX C.S.I. - MIX R.S.I.)**

| | | | |
|----|--------------------------------------|----|--|
| 1 | Naplňovací kohútik (len MIX C.S.I.) | 13 | Hadička zisťovania podtlaku |
| 2 | Transduktor tlaku | 14 | Ventilátor |
| 3 | Vypúšťací ventil | 15 | Hlavný výmenník |
| 4 | Trojcestný elektrický ventil | 16 | Termostat horák |
| 5 | Bezpečnostný ventil | 17 | Expanzná nádoba |
| 6 | Obehové čerpadlo | 18 | Vodomer |
| 7 | Vypúšťací ventil vzduchu | 19 | Vzdialený menič zapaľovania |
| 8 | Horák | 20 | Sonda NTC úžitk. (len MIX C.S.I.) |
| 9 | Sviečka zapálenie-zisťovanie plameňa | 21 | Výmenník úžitkovej vody (len MIX C.S.I.) |
| 10 | Koncový termostat | 22 | Plynový ventil |
| 11 | Sonda NTC primárna | 23 | Regulátor toku (len MIX C.S.I.) |
| 12 | Presostat spalín diferenciálny | | |

**ΛΕΙΤΟΥΡΓΙΚΑ ΤΜΗΜΑΤΑ ΤΟΥ ΛΕΒΗΤΑ
(MIX C.S.I. - MIX R.S.I.)**

| | | | |
|----|--|----|--|
| 1 | Βρύση για το γέμισμα (μόνο MIX C.S.I.) | 13 | Σωλήνας για την μέτρηση της κάτω πίεσης |
| 2 | Μετατροπέας πίεσης | 14 | Ανεμιστήρας |
| 3 | Βαλβίδα για την αγωγή | 15 | Κεντρικός μεταλλάκτης |
| 4 | Τριών κατευθύνσεων ηλεκτρική βαλβίδα | 16 | Θερμοστάτης του καυστήρα |
| 5 | Βαλβίδα ασφάλειας | 17 | Επέκταση κυπέλλου |
| 6 | Αντλία κυκλοφορίας | 18 | Μανόμετρο για νερό |
| 7 | Βαλβίδα εξαερισμού | 19 | Μετατροπέας για την έναυση εξ απόστασης |
| 8 | Καυστήρας | 20 | NTC ευεσθητήρας νερού χρήσης (μόνο MIX C.S.I.) |
| 9 | Φωτάκι για έναυση/έλεγχο της φλόγας | 21 | Μεταλλάκτης για το νερό χρήσης (μόνο MIX C.S.I.) |
| 10 | Συνοριακός θερμοστάτης | 22 | Βαλβίδα αερίου |
| 11 | NTC βασικός ευεσθητήρας | 23 | Διακόπτης ροής (μόνο MIX C.S.I.) |
| 12 | Διαφορικός μετρητής πίεσης αερίων καπνού στις βαλβίδες | | |

**КОМПОНЕНТЫ КОТЛА
(MIX C.S.I. - MIX R.S.I.)**

| | | | |
|----|--|----|--|
| 1 | Кран подпитки (только для модели MIX C.S.I.) | 14 | Вентилятор |
| 2 | Датчик давления | 15 | Первичный теплообменник |
| 3 | Сливной клапан | 16 | Термостат горелки |
| 4 | Трехходовой клапан | 17 | Расширительный бак |
| 5 | Предохранительный клапан | 18 | Манометр |
| 6 | Циркуляционный насос | 19 | Трансформатор розжига |
| 7 | Автовоздушник | 20 | Датчик NTC ГВС (только для модели MIX C.S.I.) |
| 8 | Горелка | 21 | Теплообменник ГВС (только для модели MIX C.S.I.) |
| 9 | Электрод розжига-обнаружения пламени | 22 | Газовый клапан |
| 10 | Предельный термостат | 23 | Реле протока (только для модели MIX C.S.I.) |
| 11 | Датчик NTC контура отопления | | |
| 12 | Дифференциальный прессостат дымоудаления | | |
| 13 | Трубка для замера давления | | |

EXCLUSIVE C.A.I. - MIX C.S.I.

Slovensko

HIDRAVLIČNA NA- PELJAVA (C.A.I.-MIX C.S.I.)

| | | | |
|---|------------------------|---|-------------------------------------|
| A | Vhod sanitarne vode | L | Črpalna |
| B | Izhod sanitarne vode | M | Raztezna posoda |
| C | Dvižni vod ogrevanja | N | Tipalo NTC primarnega tokokroga |
| D | Povratni vod ogrevanja | O | Primarni izmenjevalnik |
| E | Nepovratni ventil | P | Gorilnik |
| F | Ventil za izpraznitev | Q | Ventil plina |
| G | Varnostni ventil | R | Izmenjevalnik sanitarnega tokokroga |
| H | Samodejni obtok | S | Tipalo NTC sanitarnega tokokroga |
| I | Pretvornik tlaka | T | Nepovratni ventil |
| J | Manometer | U | Električni ventil za polnjenje |
| | | V | Pipa za polnjenje |
| | | Z | Regulator pretoka |
| | | X | Stikalo pretoka |
| | | Y | Filter sanitarne vode |

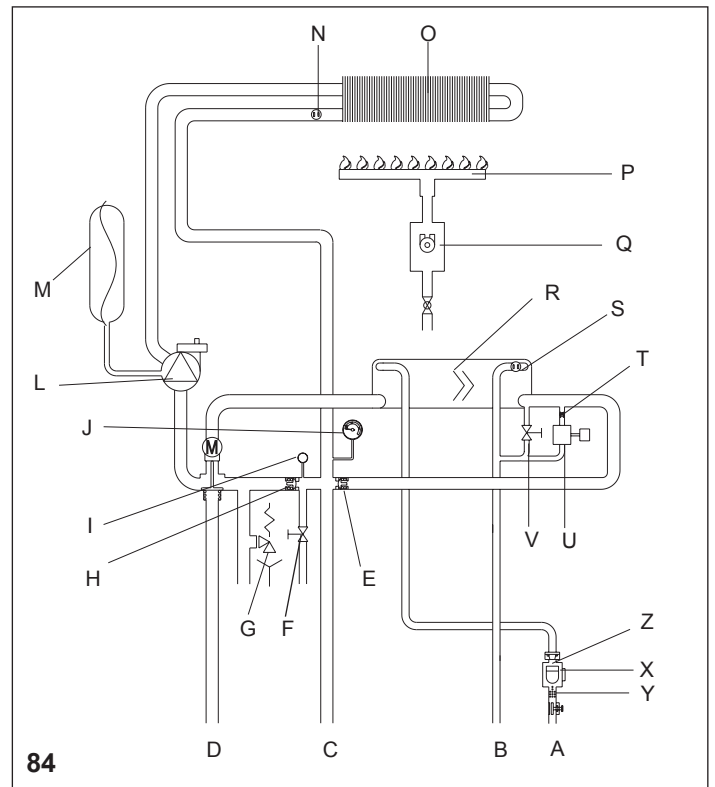

84

Hrvatski

KRUG VODE I PLINA (C.A.I. - MIX C.S.I.)

| | | | |
|---|-------------------------|---|-------------------------------------|
| A | Ulaz sanitarne vode | L | Optočna crpka |
| B | Izlaz sanitarne vode | M | Ekspanzijska posuda |
| C | Izlaz vode za grijanje | N | Primarni NTC osjetnik |
| D | Povrat vode za grijanje | O | Primarni izmjenjivač |
| E | Nepovratni ventil | P | Plamenik |
| F | Ispusni ventil | Q | Plinski ventil |
| G | Sigurnosni ventil | R | Izmjenjivač za sanitarnu vodu |
| H | Automatska prenosnica | S | NTC osjetnik sanitarne vode |
| I | Pretvornik tlaka | T | Nepovratni ventil |
| J | Manometar za vodu | U | Elektromagnetski ventil za punjenje |
| | | V | Slavina za punjenje |
| | | Z | Regulator protoka |
| | | X | Sklopka protoka |
| | | Y | Filter sanitarne vode |

Srpski

KRUG VODE I GASA (MIX C.S.I.)

| | | | |
|---|-------------------------|---|------------------------------------|
| A | Ulaz sanitarne vode | L | Cirkulaciona pumpa |
| B | Izlaz sanitarne vode | M | Ekspanziona posuda |
| C | Izlaz vode za grejanje | N | Primarna NTC sonda |
| D | Povrat vode za grejanje | O | Primarni izmjenjivač |
| E | Nepovratni ventil | P | Gorionik |
| F | Ispusni ventil | Q | Gasni ventil |
| G | Sigurnosni ventil | R | Izmjenjivač za sanitarnu vodu |
| H | Automatski by-pass | S | NTC sonda sanitarne vode |
| I | Indikator pritiska | T | Nepovratni ventil |
| J | Manometar za vodu | U | Elektromagnetni ventil za punjenje |
| | | V | Slavina za punjenje |
| | | Z | Regulator protoka |
| | | X | Flusostat |
| | | Y | Filter sanitarne vode |

Slovensky

HYDRAULICKÝ OBVOD (C.A.I.-MIX C.S.I.)

| | | | |
|---|-------------------------------|---|-------------------------------|
| A | Vstup úžitkové vody | L | Obehový systém |
| B | Výstup úžitkové vody | M | Expanzná nádoba |
| C | Tok ohřevania | N | Primární sonda NTC |
| D | Spätný tok ohřevu | O | Primární výmenník |
| E | Ventil neumožňující spätý tok | P | Horák |
| F | Výpustný ventil | Q | Plynový ventil |
| G | Poistný ventil | R | Výmenník úžitkové vody |
| H | Automatický by-pass | S | Sonda NTC úžitkové vody |
| I | Tlakový transduktor | T | Ventil neumožňující spätý tok |
| J | Vodomer | U | Elektrický ventil náplne |
| | | V | Kohútik náplne |
| | | Z | Regulátor obsahu |
| | | X | Regulátor toku |
| | | Y | Filter úžitkové vody |

Ελληνικά

ΚΥΚΛΩΜΑ ΝΕΡΟΥ ΚΑΙ ΑΕΡΙΟΥ (C.A.I.-MIX C.S.I.)

| | | | |
|---|------------------------------|---|---|
| A | Είσοδος νερού χρήσης | L | Αντλία κυκλοφορίας |
| B | Έξοδος νερού χρήσης | M | Επέκταση κυπέλλου |
| C | Έξοδος νερού για θέρμανση | N | NTC βασικός ευεσθητήρας |
| D | Επιστροφή νερού για θέρμανση | O | βασικός μεταλλάκτης |
| E | Μη επιστρέφον βαλβίδα | P | Καυστήρας |
| F | Βαλβίδα εκροής | Q | Βαλβίδα αερίου |
| G | Βαλβίδα ασφάλειας | R | Μεταλλάκτης για νερό χρήσης |
| H | Αυτόματη γέφυρα | S | NTC ευεσθητήρας νερού χρήσης |
| I | Μετατροπέας πίεσης | T | Ανεπανόρθωτη βαλβίδα |
| J | Μανόμετρο για το νερό | U | Ηλεκτρομαγνητική βαλβίδα για την γέμιση |
| | | V | Βρύση για γέμισμα |
| | | Z | Ρυθμιστής ροής |
| | | X | Διακόπτης ροής |
| | | Y | Φίλτρο νερού χρήσης |

Русский

ГИДРАВЛИЧЕСКАЯ СХЕМА (C.A.I.-MIX C.S.I.)

| | | | |
|---|--|---|----------------------------------|
| A | Вход холодной воды | J | Манометр |
| B | Выход горячей воды | L | Циркуляционный насос |
| C | Подающий трубопровод системы отопления | M | Расширительный бак |
| D | Обратный трубопровод системы отопления | N | Датчик NTC контура отопления |
| E | Обратный клапан | O | Первичный теплообменник |
| F | Сливной клапан | P | Горелка |
| G | Предохранительный клапан | Q | Газовый клапан |
| H | Клапан бай-паса | R | Теплообменник ГВС |
| I | Датчик давления | S | Датчик NTC ГВС |
| | | T | Обратный клапан |
| | | U | Электромагнитный клапан подпитки |
| | | V | Кран подпитки |
| | | Z | Ограничитель протока |
| | | X | Реле протока |
| | | Y | Фильтр водопроводной воды |

EXCLUSIVE R.A.I. - MIX R.S.I.

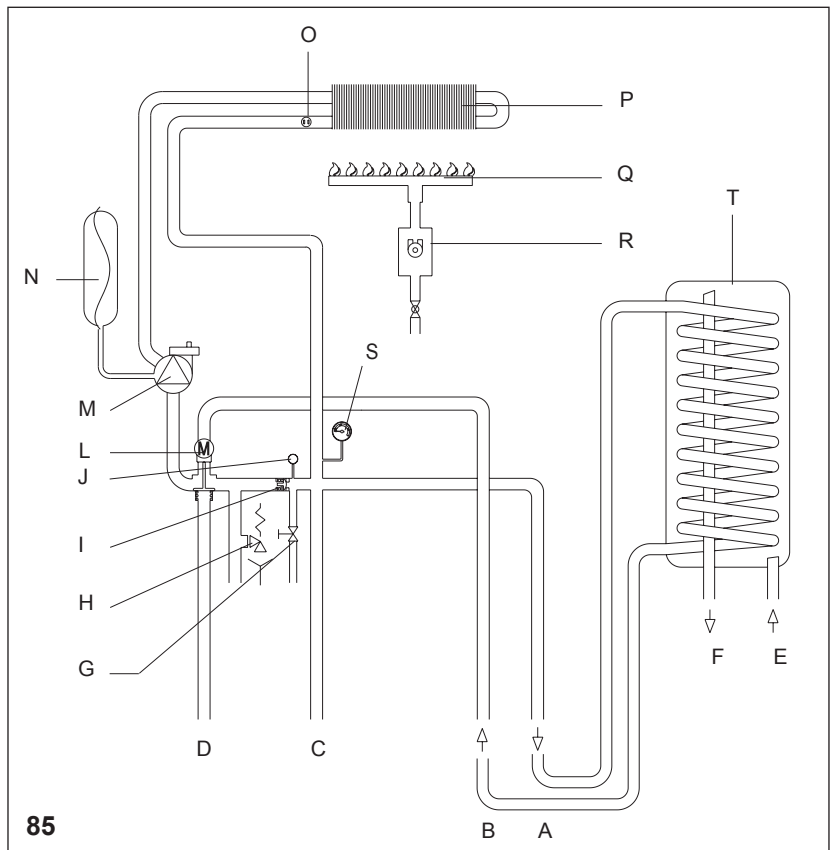

85

Slovensko

HIDRAVLIČNA NA- PELJAVA (R.A.I.-MIX R.S.I.)

- A Voda v grelnik sanitarne vode
- B Voda iz grelnika sanitarne vode
- C Dvižni vod ogrevanja
- D Povratni vod ogrevanja
- E Vhod hladne vode
- F Izhod tople vode
- G Ventil za izpraznitev
- H Varnostni ventil
- I Samodejni obtok

- J Pretvornik tlaka
- L Pogon tripotnega ventila
- M Črpalka
- N Raztezna posoda
- O Tipalo NTC primarnega tokokroga
- P Primarni izmenjevalnik
- Q Gorilnik
- R Ventil plina
- S Manometer
- T Grelnik sanitarne vode (dodatna oprema)

Hrvatski

KRUG VODE I PLINA (R.A.I. - MIX R.S.I.)

- A Izlaz u bojler
- B Povrat iz bojlera
- C Izlaz vode za grijanje
- D Povrat vode za grijanje
- E Ulaz hladne vode
- F Izlaz tople vode
- G Ispusni ventil

- H Sigurnosni ventil
- I Automatski prenosnica
- J Pretvornik tlaka
- L Motor trosmjernog ventila
- M Optočna crpka
- N Ekspanzijska posuda
- O Primarni NTC osjetnik
- P Primarni izmjenjivač
- Q Plamenik
- R Plinski ventil
- S Manometar za vodu
- T Bojler (može se isporučiti na zahtjev)

Srpski

KRUG VODE I GASA (MIX R.S.I.)

- A Izlaz u bojler
- B Povrat iz bojlera
- C Izlaz vode za grejanje
- D Povrat vode za grejanje
- E Ulaz hladne vode
- F Izlaz tople vode
- G Ispusni ventil
- H Sigurnosni ventil

- I Automatski by-pass
- J Indikator pritiska
- L Motor trokrakog ventila
- M Cirkulaciona pumpa
- N Ekspanziona posuda
- O Primarna NTC sonda
- P Primarni izmenjivač
- Q Gorionik
- R Gasni ventil
- S Manometar za vodu
- T Bojler (može se isporučiti na zahtev)

Slovensky

HYDRAULICKÝ OBVOD (R.A.I.-MIX R.S.I.)

- A Tok bojleru
- B Spätňý tok bojleru
- C Tok ohrievania
- D Spätňý tok ohrievania
- E Vstup studenej vody
- F Výstup teplej vody
- G Výpustný ventil
- H Bezpečnostný ventil

- I Automatický by-pass
- J Tlakový transduktor
- L Motor trojcestného ventilu
- M Obehový systém
- N Expanzná nádoba
- O Sonda NTC primárna
- P Prímárny výmenník
- Q Horák
- R Plynový ventil
- S Vodomer
- T Bojler (možnosť dodávky na požiadanie)

Ελληνικά

ΚΥΚΛΩΜΑ ΝΕΡΟΥ ΚΑΙ ΑΕΡΙΟΥ (R.A.I.-MIX R.S.I..)

- A Έξοδος από τον θερμοσίφωνα
- B Επιστροφή από τον θερμοσίφωνα
- C Έξοδος νερού για την θέρμανση
- D Επιστροφή νερού για την θέρμανση
- E Είσοδος κρύου νερού
- F Έξοδος ζεστού νερού
- G Βαλβίδα εξαερισμού

- H βαλβίδα ασφάλειας
- I Αυτόματο γεφυράκι
- J Μεταλλάκτης πίεσης
- L Μηχανή βαλβίδας τριών κατευθύνσεων
- M Αντλία κυκλοφορίας
- N Επέκταση κυπέλλου
- O NTC βασικός ευεσθητήρας
- P Βασικός μεταλλάκτης
- Q Καυστήρας
- R Βαλβίδα αερίου
- S μανόμετρο για το νερό
- T Θερμοσίφωνας (μπορεί να παραδοθεί με την ζήτηση)

Русский

ГИДРАВЛИЧЕСКАЯ СХЕМА (R.A.I.-MIX R.S.I.)

- A Подающий трубопровод змеевика бойлера
- B Обратный трубопровод змеевика бойлера
- C Подающий трубопровод системы отопления
- D Обратный трубопровод системы отопления
- E Вход холодной воды
- F Выход горячей воды
- G Сливной клапан

- H Предохранительный клапан
- I Клапан бай-паса
- J Датчик давления
- L Сервопривод трехходового клапана
- M Циркуляционный насос
- N Расширительный бак
- O Датчик NTC контура отопления
- P Первичный теплообменник
- Q Горелка
- R Газовый клапан
- S Манометр
- T Бойлер (заказывается дополнительно)

EXCLUSIVE C.A.I.

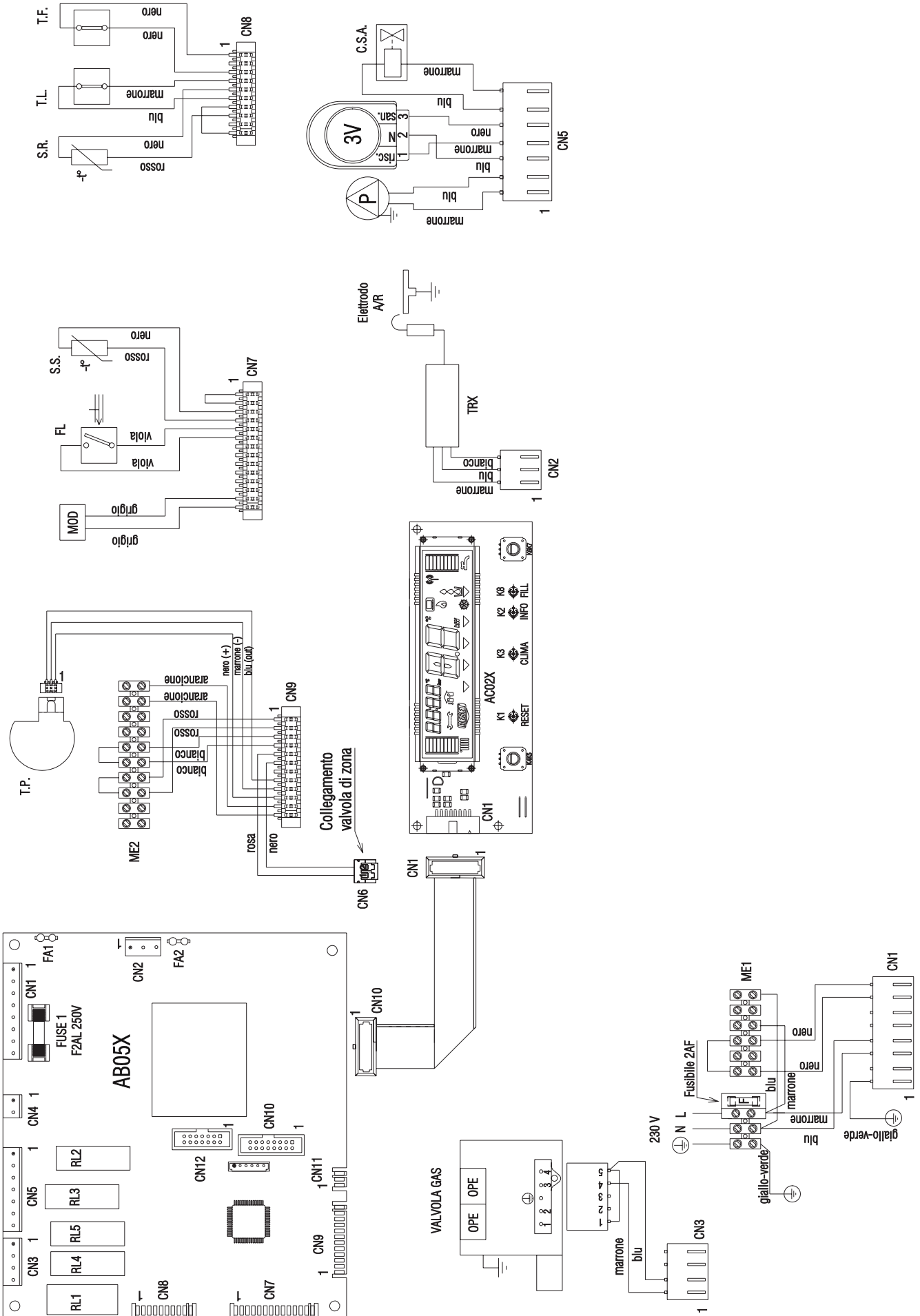

EXCLUSIVE MIX C.S.I.

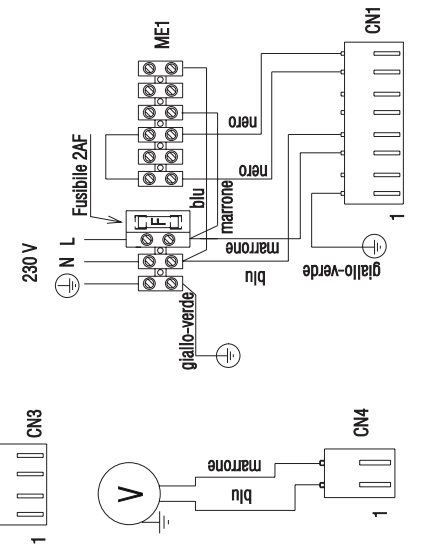
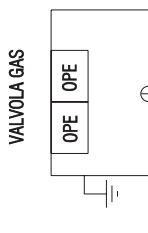
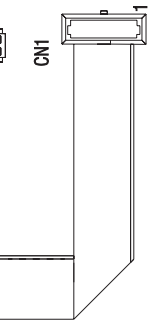
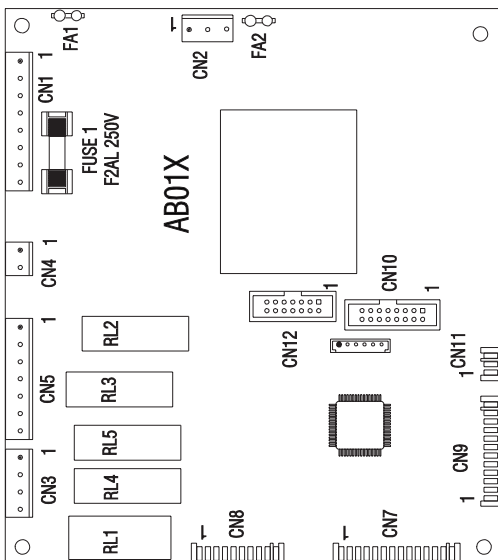
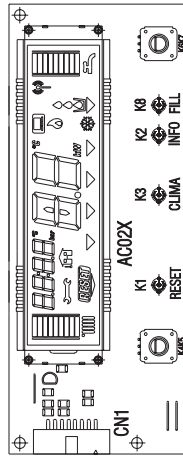
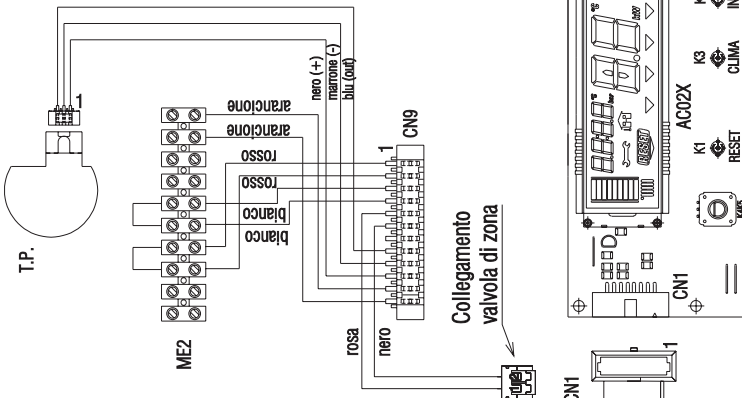
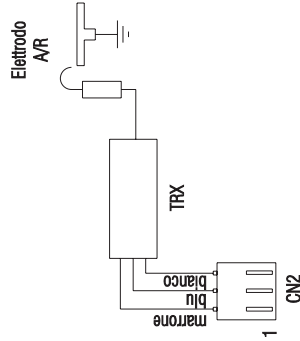
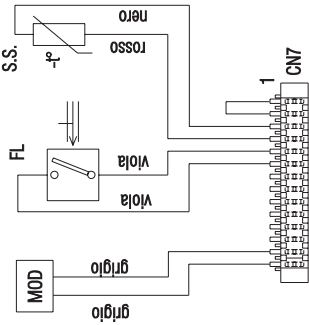
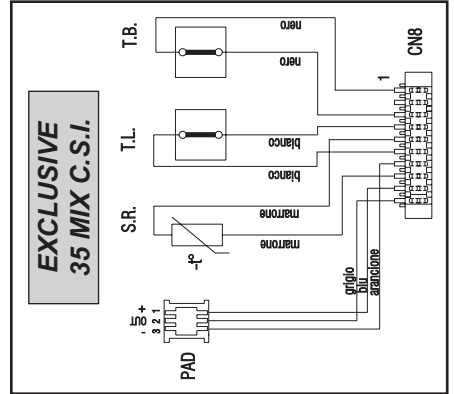
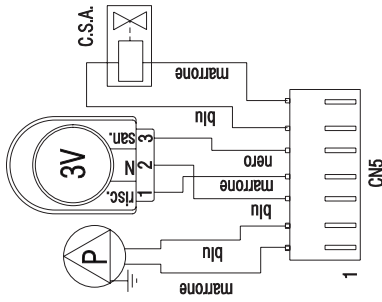
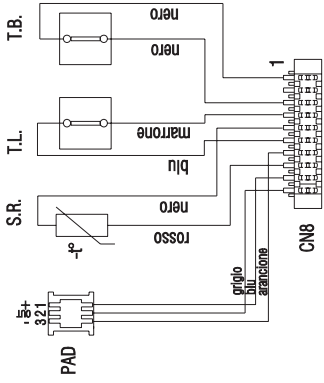

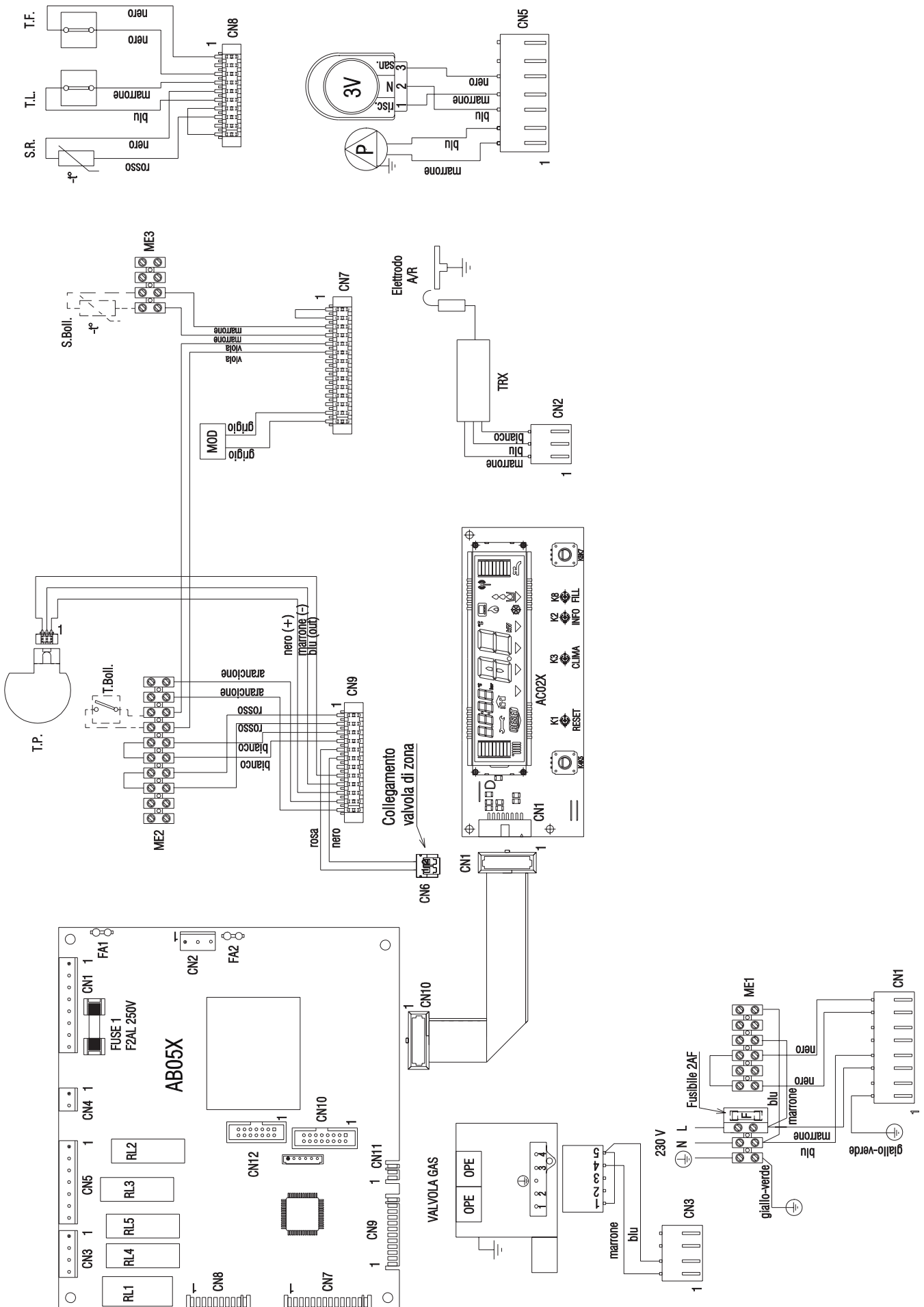

EXCLUSIVE MIX R.S.I.

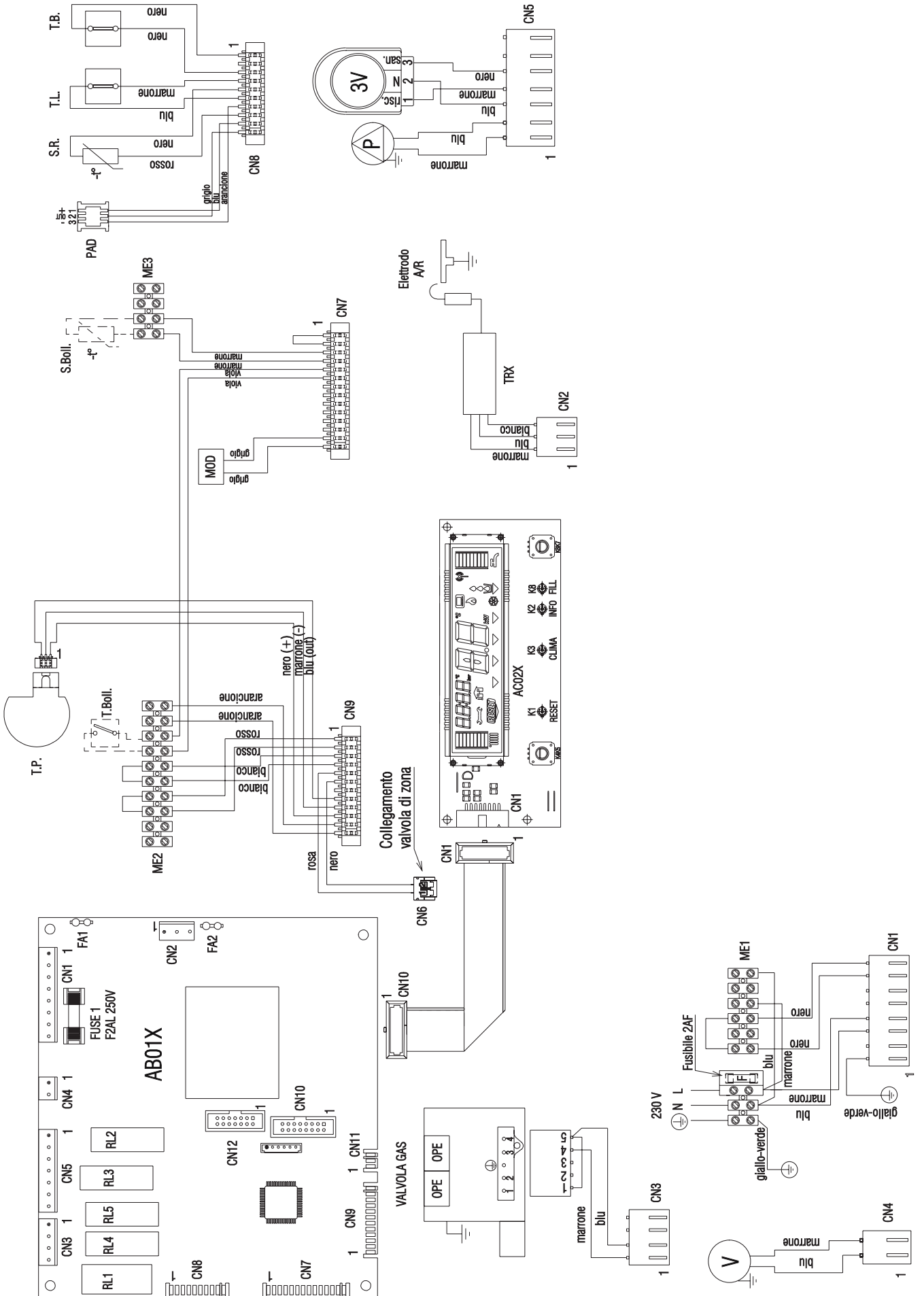

ELEKTRIČNA SHEMA (C.A.I.-R.A.I.-MIX C.S.I.-MIX R.S.I.)

PRIPOROČENO JE UPOŠTEVATI POLARIZACIJO F-N

| | | |
|---------------|-------------------|-----------------|
| Blu=Modra | Marrone=Rjava | Nero=Črna |
| Rosso=Rdeča | Bianco=Bela | Viola=Vijolična |
| Giallo=Rumena | Arancione=Oranžna | Grigio=Siva |
| Verde=Zelena | | |

Collegamento valvole di zona = Priključek varnostnega ventila

| | |
|-------------|--|
| Valvola gas | Ventil plina |
| Fusibile | Varovalka |
| Elettrodo | Elektroda |
| RISC. | OGREVANJE |
| SAN. | SANITARNA VODA |
| AB01X | Krmilno vezje (MIX C.S.I.-MIX R.S.I.) |
| AB05X | Krmilno vezje (C.A.I.-R.A.I.) |
| AC02X | Vežje zaslona |
| CN1-CN12 | Priključni konektorji |
| C.S.A. | Polavtomatsko polnjenje napeljave (samo C.A.I.-MIX C.S.I.) |
| E.A./R. | Elektroda vžig/nadzor plamena |
| F | Zunanja varovalka 2 AF (F2AL 250 V) |
| F1 | Varovalka 2 AF (F2AL 250 V) |
| F.L. | Stikalo pretoka (samo C.A.I.-MIX C.S.I.) |
| ME1 | Sponke za zunanje priključke visoke napetosti |
| ME2 | Sponke za zunanje priključke nizke napetosti |
| ME3 | Sponke za priključitev tipala grelnika sanitarne vode (samo R.A.I.-MIX R.S.I.) |
| MOD | Modulator |
| OPE | Pogon ventila plina |
| P | Črpalka |
| P.A.D. | Diferenčno analogni tlačno stikalo (samo MIX C.S.I.-MIX R.S.I.) |
| RL1-RL4 | Releji pogonov plina |
| RL2 | Rele za krmiljenje črpalke |
| RL3 | Rele za krmiljenje pogona tripotnega ventila |
| RL5 | Rele za krmiljenje polavtomatskega polnjenja napeljave za ogrevanje (samo C.A.I.-MIX C.S.I.) |
| S.R. | Tipalo N.T.C. temperature primarnega tokokroga |
| S.S. | Tipalo N.T.C. temperature sanitarnega tokokroga (samo C.A.I.-MIX C.S.I.) |
| T.B. | Termostat gorilnika (samo MIX C.S.I.-MIX R.S.I.) |
| T.F. | Termostat dimnih plinov (samo C.A.I.-R.A.I.) |
| T.L. | Termostat najvišje temperature |
| T.P. | Pretvornik tlaka |
| S.Boll. | Tipalo grelnika sanitarne vode (samo R.A.I.-MIX R.S.I.) |
| T.Boll. | Termostat grelnika sanitarne vode (samo R.A.I.-MIX R.S.I.) |
| V | Ventilator (samo MIX C.S.I.-MIX R.S.I.) |
| 3V | Servomotor tripotnega ventila |
| TRX | Daljinski transformator za vžig |

VIŠEPOLNA ELEKTRIČNA SHEMA (C.A.I.-R.A.I.-MIX C.S.I.-MIX R.S.I.)

PREPORUČUJE SE POŠTIVANJE POLARITETA L-N

| | | |
|--------------|----------------------|------------------|
| Blu=Plava | Marrone=Smeđa | Nero=Crna |
| Rosso=Crvena | Bianco=Bijela | Viola=Ljubičasta |
| Giallo=Žuta | Arancione=Narančasta | Grigio=Siva |
| Verde=Zelena | | |

Collegamento valvole di zona = zone valves connection

| | |
|-------------|--|
| Valvola gas | Plinski ventil |
| Fusibile | Osigurač |
| Elettrodo | Elektroda |
| RISC. | Grijanje |
| SAN. | Sanitarna voda |
| AB01X | Upravljačka kartica (MIX C.S.I.-MIX R.S.I.) |
| AB05X | Upravljačka kartica (C.A.I.-R.A.I.) |
| AC02X | Kartica pokazivača |
| CN1-CN12 | Konektori |
| C.S.A. | Poluautomatsko punjenje instalacije za grijanje (samo C.A.I.-MIX C.S.I.) |
| E.A./R. | Elektroda za paljenje/nadzor plamena |
| F | Vanjski osigurač 2 AF (F2AL 250 V) |
| F1 | Osigurač 2 AF (F2AL 250 V) |
| F.L. | Sklopka protoka sanitarne vode (samo C.A.I.-MIX C.S.I.) |
| ME1 | Redna stezaljka za vanjska spajanja visokog napona |
| ME2 | Redna stezaljka za vanjska spajanja niskog napona |
| ME3 | Redna stezaljka za spajanje osjetnika bojlera (samo R.A.I.-MIX R.S.I.) |
| MOD | Modulator |
| OPE | Aktuator plinskog ventila |
| P | Črpka |
| P.A.D. | Analogni diferencijalni presostat |
| RL1-RL4 | Upravljački relej plinskih aktuatora |
| RL2 | Upravljački relej črpe |
| RL3 | Upravljački ventil tromjernog ventila |
| RL5 | Upravljački relej poluautomatskog punjenja instalacije grijanja (samo C.A.I.-MIX C.S.I.) |
| S.R. | Osjetnik (NTC) temperature primarnog kruga |
| S.S. | Osjetnik (NTC) temperature sanitarnog kruga (samo C.A.I.-MIX C.S.I.) |
| T.B. | Termostat plamenika (samo MIX C.S.I.-MIX R.S.I.) |
| T.F. | Termostat dimnih plinova (samo C.A.I.-R.A.I.) |
| T.L. | Granični termostat |
| T.P. | Pretvornik tlaka |
| S.Boll. | Osjetnik bojlera (samo R.A.I.-MIX R.S.I.) |
| T.Boll. | Termostat bojlera (samo R.A.I.-MIX R.S.I.) |
| V | Ventilator (samo MIX C.S.I.-MIX R.S.I.) |
| 3V | Servomotor tromjernog ventila |
| TRX | Transformator za daljinsko paljenje |

VIŠEPOLNA ELEKTRIČNA ŠEMA (MIX C.S.I.-MIX R.S.I.)

PREPORUČUJE SE POŠTOVANJE POLARITETA L-N

| | |
|--------------|----------------------|
| Blu=Plava | Marrone=Smeđa |
| Nero=Crna | |
| Rosso=Crvena | Bianco=Bela |
| Giallo=Žuta | Arancione=Narančasta |
| Verde=Zelena | Grigio=Siva |

Collegamento valvole di zona = zone valves connection

| | |
|-------------|---|
| Valvola gas | Gasni ventil |
| Fusibile | Osigurač |
| Elettrodo | Elektroda |
| RISC. | Grejanje |
| SAN. | Sanitarna voda |
| AB01X | Štampana ploča |
| AC02X | Ploča display-a |
| CN1-CN12 | Konektori |
| C.S.A. | Poluautomatsko punjenje instalacije za grejanje (samo MIX C.S.I.) |
| E.A./R. | Elektroda za paljenje/kontrolu plamena |
| F | Vanjski osigurač 2 AF (F2AL 250 V) |
| F1 | Osigurač 2 AF (F2AL 250 V) |
| F.L. | Flusostat sanitarne vode (samo MIX C.S.I.) |
| ME1 | Redna stezaljka za vanjska spajanja visokog napona |
| ME2 | Redna stezaljka za vanjska spajanja niskog napona |
| ME3 | Redna stezaljka za spajanje sonde bojlera (samo MIX R.S.I.) |
| MOD | Modulator |
| OPE | Operator gasnog ventila |
| P | Pumpa |
| P.A.D. | Analogni diferencijalni presostat |
| RL1-RL4 | Upravljački relej gasnog ventila |
| RL2 | Upravljački relej pumpe |
| RL3 | Upravljački relej trokrakog ventila |
| RL5 | Upravljački relej poluautomatskog punjenja instalacije grejanja (samo MIX C.S.I.) |
| S.R. | Senzor (NTC) temperature primarnog kruga |
| S.S. | Senzor (NTC) temperature sanitarnog kruga (samo MIX C.S.I.) |
| T.B. | Termostat gorionika |
| T.L. | Granični termostat |

ELEKTRICKÁ SCHÉMA S MNOHÝMI VODIČMI (C.A.I.-R.A.I.-MIX C.S.I.-MIX R.S.I.)

DOPORUČUJEME POLARIZACIJU L-N

| | | |
|---------------|--------------------|---------------|
| Blu=Modrý | Marrone=Hnedý | Nero=Čierny |
| Rosso=Červený | Bianco=Biely | Viola=Fialový |
| Giallo=Žltý | Arancione=Oranžový | Grigio=Sivý |
| Verde=Zelený | | |

Collegamento valvole di zona = Elektrické spojenie zmiešavacieho ventila

| | |
|-------------|---|
| Valvola gas | Plynový ventil |
| Fusibile | Tavná poistka |
| Elettrodo | Elektroda |
| RISC. | OHREV. |
| SAN. | ÚŽITK. |
| AB01X | Riadiaci plošný spoj (MIX C.S.I.-MIX R.S.I.) |
| AB05X | Riadiaci plošný spoj (C.A.I.-R.A.I.) |
| AC02X | Plošný spoj displeja |
| CN1-CN12 | Spojovacie konektory |
| C.S.A. | Poluautomatická náplň ohrev. zariadenia (len C.A.I.-MIX C.S.I.) |
| E.A./R. | Elektroda zapnutie/zisťovanie |
| F | Vonkajšia tavná poistka 2 AF (F2AL 250 V) |
| F1 | Tavná poistka 2 AF (F2AL 250 V) |
| F.L. | Prietokový regulátor úžitkovej vody (len C.A.I.-MIX C.S.I.) |
| ME1 | Svorkovnica vonkajších spojení pod vysokým napätím |
| ME2 | Svorkovnica vonkajších spojení pod nízkym napätím |
| ME3 | Svorkovnica spojenia sondy bojleru (len R.A.I.-MIX R.S.I.) |
| MOD | Modulátor |
| OPE | Operátor plynového ventila |
| P | Čerpadlo |
| P.A.D. | Analogický diferencijálny presostat (len MIX C.S.I.-MIX R.S.I.) |
| RL1-RL4 | Relé riadenia plynových regulátorov |
| RL2 | Riadiace relé obehového zariadenia |
| RL3 | Riadiace relé motora trojcestného ventila |
| RL5 | Riadiace relé poluautomatického naplňovania ohrev. zariadenia (len C.A.I.-MIX C.S.I.) |
| S.R. | Sonda (NTC) teploty primárneho obvodu |
| S.S. | Sonda (NTC) teploty obvodu úžitkovej vody (len C.A.I.-MIX C.S.I.) |
| T.B. | Termostat horáka (len MIX C.S.I.-MIX R.S.I.) |
| T.F. | Spalinový termostat (len C.A.I.-R.A.I.) |

| | |
|---------|---|
| T.P. | Indikator pritiska |
| S.Boll. | Senzor bojlera (samo MIX R.S.I.) |
| T.Boll. | Termostat bojlera (samo MIX R.S.I.) |
| V | Ventilator (samo MIX C.S.I.-MIX R.S.I.) |
| 3V | Servomotor trokrakog ventila |
| TRX | Transformator za daljinsko palenje |

| | |
|---------|---|
| T.L. | Koncový termostat |
| T.P. | Snímač tlaku |
| S.Boll. | Sonda bojlera (len R.A.I.-MIX R.S.I.) |
| T.Boll. | Termostat bojlera (len R.A.I.-MIX R.S.I.) |
| V | Ventilátor (len MIX C.S.I.-MIX R.S.I.) |
| 3V | Servomotor trojcestný ventil |
| TRX | Odfahľý spúšťací transformátor |

Ελληνικά

ΠΟΛΛΑΠΛΟ ΗΛΕΚΤΡΙΚΟ ΣΧΕΔΙΑΓΡΑΜΜΑ (C.A.I.-R.A.I.-MIX C.S.I.-MIX R.S.I.)

ΣΥΝΙΣΤΑΤΑΙ ΣΕΒΑΣΜΟΣ ΠΟΛΩΝ L-N

| | | |
|----------------|---------------------|-------------|
| Blu=Μπλε | Marrone=Καφέ | Nero=Μαύρο |
| Rosso=Κόκκινο | Bianco=Άσπρο | Viola=μoβ |
| Giallo=Κίτρινο | Arancione=πορτοκαλί | Grigio=Γκρι |
| Verde=Πράσινο | | |

Collegamento valvole di zona = ζώνη σύνδεσης βαλβίδων

| | |
|-------------|--|
| Valvola gas | Βαλβίδα αερίου |
| Fusibile | Διακόπτης |
| Elettrodo | Ηλεκτρόδιο |
| RISC. | Θέρμανση |
| SAN. | Νερό χρήσης |
| AB01X | Κάρτα διεύθυνσης (MIX C.S.I.-MIX R.S.I.) |
| AB05X | Κάρτα διεύθυνσης (C.A.I.-R.A.I.) |
| AC02X | Κάρτα του δείκτη |
| CN1-CN12 | σύνδεσμοι |
| C.S.A. | μισό-αυτόματη γέμιση της εγκατάστασης για την θέρμανση (μόνο C.A.I.-MIX C.S.I.) |
| E.A./R. | Ηλεκτρόδιο για την έναυση/έλεγχο φλόγας |
| F | Εξωτερικός διακόπτης 2 AF (F2AL 250 V) |
| F1 | Διακόπτης 2 AF (F2AL 250 V) |
| FL. | Διακόπτης ροής νερού χρήσης (μόνο C.A.I.-MIX C.S.I.) |
| ME1 | Σφικτήρας σειράς για τα εξωτερικές συνδέσεις υψηλής τάσης |
| ME2 | Σφικτήρας σειράς για τα εξωτερικές συνδέσεις χαμηλής τάσης |
| ME3 | Σφικτήρας σειράς για συνδέσεις αισθητήριου θερμοσίφωνα (μόνο R.A.I.-MIX R.S.I.) |
| MOD | Διαμορφωτής |
| OPE | βαλβίδα αερίου |
| P | Σωλήνας |
| P.A.D. | Αναλογικός διαφορικός μετρητής πίεσης στις βαλβίδες (μόνο MIX C.S.I.-MIX R.S.I.) |
| RL1-RL4 | Πομπός διεύθυνσης |
| RL2 | Πομπός διεύθυνσης σωλήνα |
| RL3 | Πομπός διεύθυνσης βαλβίδας τριών κατευθύνσεων |
| RL5 | Πομπός διεύθυνσης μισό-αυτόματης εγκατάστασης θέρμανσης (μόνο C.A.I.-MIX C.S.I.) |
| S.R. | Αισθητήριο (NTC) θερμοκρασίας βασικού κύκλου |
| S.S. | Αισθητήριο (NTC) θερμοκρασίας κυκλώματος χρήσης (μόνο C.A.I.-MIX C.S.I.) |
| T.B. | Θερμοστάτης του καυστήρα (μόνο MIX C.S.I.-MIX R.S.I.) |
| T.F. | θερμοστάτης αερίων καπνού (μόνο C.A.I.-R.A.I.) |
| T.L. | Οριακός θερμοστάτης |
| T.P. | Μεταλλάκτης πίεσης |
| S.Boll. | Αισθητήριο θερμοσίφωνα (μόνο R.A.I.-MIX R.S.I.) |
| T.Boll. | θερμοστάτης θερμοσίφωνα (μόνο R.A.I.-MIX R.S.I.) |
| V | Ανεμιστήρας (μόνο MIX C.S.I.-MIX R.S.I.) |
| 3V | Υδραυλική βαλβίδα τριών κατευθύνσεων |
| TRX | Διαμορφωτής για την έναυση εξ'απόστασης |

Русский

ЭЛЕКТРИЧЕСКИЕ СХЕМЫ (C.A.I.-R.A.I.-MIX C.S.I.-MIX R.S.I.)

РЕКОМЕНДУЕТСЯ СОБЛЮДАТЬ ПОЛЯРНОСТЬ L-N

| | | |
|---------------|---------------------|------------------|
| Blu=синий | Marrone=коричневый | Nero=черный |
| Rosso=красный | Bianco=белый | Viola=фиолетовый |
| Giallo=желтый | Arancione=оранжевый | Grigio=серый |
| Verde=зеленый | | |

Collegamento valvole di zona = Подключение зонных клапанов

| | |
|-------------|---|
| Valvola gas | Газовый клапан |
| Fusibile | предохранитель |
| Elettrodo | электрод |
| RISC. | ОТОПЛ. |
| SAN. | ГВС. |
| AB01X | Плата управления (для MIX C.S.I.-MIX R.S.I.) |
| AB05X | Плата управления (для C.A.I.-R.A.I.) |
| AC02X | Плата дисплея |
| CN1-CN12 | Соединительные разъемы |
| C.S.A. | Клапан полуавтоматической подпитки системы отопления (только в моделях C.A.I.-MIX C.S.I.) |
| E.A./R. | Электрод розжига/обнаружения пламени |
| F | Внешний предохранитель 2 AF (F2AL 250 V) |
| F1 | Предохранитель 2 AF (F2AL 250 V) |
| FL. | Реле протока (только в моделях C.A.I.-MIX C.S.I.) |
| ME1 | Клеммная колодка для внешних силовых подключений |
| ME2 | Клеммная колодка для внешних низковольтных подключений |
| ME3 | Клеммная колодка для подключения датчика бойлера (только в моделях R.A.I.-MIX R.S.I.) |
| MOD | Модулятор |
| OPE | Соленоиды газового клапана |
| P | Циркуляционный насос |
| P.A.D. | Аналоговое дифференциальное реле давления (только в моделях MIX C.S.I.-MIX R.S.I.) |
| RL1-RL4 | Реле управления соленоидами газового клапана |
| RL2 | Реле управления циркуляционного насоса |
| RL3 | Реле управления двигателем трехходового клапана |
| RL5 | Реле управления клапаном подпитки системы отопления (только в моделях C.A.I.-MIX C.S.I.) |
| S.R. | Датчик (NTC) температуры контура отопления |
| S.S. | Датчик (NTC) температуры контура ГВС (только в моделях C.A.I.-MIX C.S.I.) |
| T.B. | Термостат горелки (только в моделях MIX C.S.I.-MIX R.S.I.) |
| T.F. | Термостат дымовых газов (только в моделях C.A.I.-R.A.I.) |
| T.L. | Предельный термостат |
| T.P. | Датчик давления |
| S.Boll. | Датчик бойлера (только в моделях R.A.I.-MIX R.S.I.) |
| T.Boll. | Термостат бойлера (только в моделях R.A.I.-MIX R.S.I.) |
| V | Вентилятор (только в моделях MIX C.S.I.-MIX R.S.I.) |
| 3V | Серводвигатель 3-х ходового клапана |
| TRX | Трансформатор розжига |

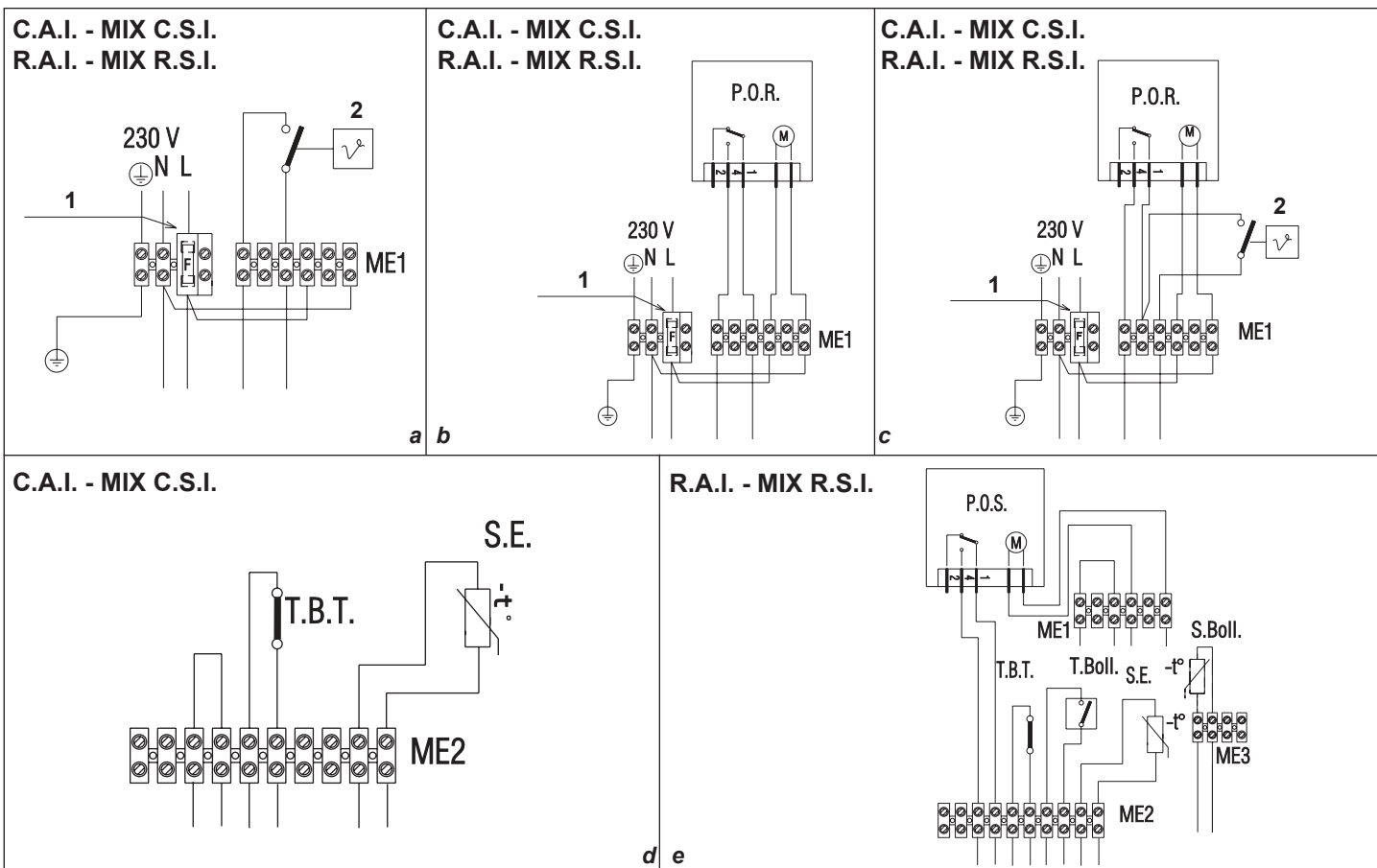

**PRIKLJUČITEV SOBNEGA TERMOSTATA
IN/ALI PROGRAMSKE URE
(C.A.I.-MIX C.S.I.-R.A.I.-MIX R.S.I.)**

- a** Sobni termostat se priključi, kakor kaže shema, po odstranitvi mostička v 6 polni sponki. Spoji sobnega termostata delujejo pri napetosti $U = 230\text{ V}$.
1= varovalka 2AF
- b** Programsko uro za ogrevanje se priključi tako, kakor kaže shema, po odstranitvi mostička sobnega termostata v 6 polni sponki. Spoji programske ure delujejo pri napetosti $U = 230\text{ V}$.
1= varovalka 2AF
- c** Programsko uro za ogrevanje in sobni termostat se priključi tako, kakor kaže shema, po odstranitvi mostička sobnega termostata v 6 polni sponki. Spoji programske ure in sobnega termostata delujejo pri napetosti $U = 230\text{ V}$.
1= varovalka 2AF
- d** Porabnike nizke napetosti se priključi tako, kakor kaže shema, na sponke ME2, namenjeno porabnikom nizke napetosti.
T.B.T. = Termostat nizke temperature
S.E. = Atmosfersko tipalo
- e** Porabnike nizke napetosti se priključi tako, kakor kaže shema, na sponke ME2, namenjeno porabnikom nizke napetosti.
T.B.T. = Termostat nizke temperature
S.E. = Atmosfersko tipalo
P.O.S. = Programska ura za sanitarno vodo
T. Boll. = Termostat grelnika sanitarne vode
S. Boll. = Tipalo NTC grelnika sanitarne vode

**SPAJANJE SOBNOG TERMOSTATA I/ILI VREMENSKOG PROGRAMATORA
(C.A.I.-MIX C.S.I.-R.A.I.-MIX R.S.I.)**

- a** Sobni termostat se spaja kako je prikazano na shemi, nakon što se skine mostič sa šestepolne stezaljke. Kontakti sobnog termostata moraju biti predviđeni za $V = 230\text{ V}$.
1= osigurač 2AF
- b** Vremenski programator grijanja se spaja kako je prikazano na shemi nakon što se skine mostič sobnog termostata sa šestepolne stezaljke. Kontakti vremenskog programatora moraju biti dimenzionirani za $V = 230\text{ V}$.
1= osigurač 2AF
- c** Vremenski programator grijanja i sobni termostat se spajaju kako je prikazano na shemi nakon što se skine mostič sa šestepolne stezaljke. Kontakti sobnog termostata i vremenskog programatora moraju biti dimenzionirani za $V = 230\text{ V}$.
1= osigurač 2AF
- d** Niskonaponska trošila se spajaju kako je prikazano na slici na rednu stezaljku ME2 namijenjenu za spajanje trošila na niskom naponu.
T.B.T. = Termostat niske temperature
S.E. = Vanjski osjetnik
- e** Niskonaponska trošila se spajaju kako je prikazano na slici na rednu stezaljku ME2 namijenjenu za spajanje trošila na niskom naponu.
T.B.T. = Termostat niske temperature
S.E. = Vanjski osjetnik
P.O.S. = Vremenski programator sanitarne vode
T. Boll. = Termostat bojlera
S. Boll. = Osjetnik bojlera

**SPAJANJE SOBNOG TERMOSTATA I/ILI
VREMENSKOG PROGRAMATORA
(MIX C.S.I.-MIX R.S.I.)**

- a** Sobni termostat se spaja kako je prikazano na šemi, nakon što se skine mostić sa šestepolne stezaljke. Kontakti sobnog termostata moraju biti predviđeni za $V = 230\text{ V}$.
1= osigurač 2AF
- b** Vremenski programator grejanja se spaja kako je prikazano na šemi nakon što se skine mostić sobnog termostata sa šestepolne stezaljke. Kontakti vremenskog programatora moraju biti predviđeni za $V = 230\text{ V}$.
1= osigurač 2AF
- c** Vremenski programator grejanja i sobni termostat se spajaju kako je prikazano na šemi nakon što se skine mostić sa šestepolne stezaljke. Kontakti sobnog termostata i vremenskog programatora moraju biti predviđeni za $V = 230\text{ V}$.
1= osigurač 2AF

**SPOJENIE PRIESTOROVÉHO TERMOSTATU A/
ALEBO ČASOVÉHO PROGRAMÁTORA
(C.A.I.-MIX C.S.I.-R.A.I.-MIX R.S.I.)**

- a** Priestorový termostat sa nasadí tak ako je uveden v schéme po tom, čo sa vyberie mostík nachádzajúci sa na šestipalcovej svorkovnici. Kontakty priestorového termostatu musia byť nastavené na $V = 230\text{ Voltov}$.
1= tavná poistka 2AF
- b** Časový programátor ohrievania sa nastaví ako uvedené v schéme, po tom, čo sa vyberie mostík priestorového termostatu nachádzajúci sa na šestipalcovej svorkovnici. Kontakty časového programátora musia byť nastavené na $V = 230\text{ Voltov}$.
1= tavná poistka 2AF
- c** Programátor času ohrievania a priestorový termostat sa nasadia podľa návodu po tom, čo sa vyberie mostík nachádzajúci sa na šestipalcovej svorkovnici. Kontakty priestorového termostatu a časového programátora musia byť nastavené na $V = 230\text{ Voltov}$.
1= tavná poistka 2AF
- d** Užívanie nízkeho napätia sa napojí podľa obrázku na svorkovnici ME2

- d Nisko-naponska trošila se spajaju kako je prikazano na slici na rednu stezaljku ME2 namenjenu za spajanje trošila na niskom naponu.
T.B.T. = Termostat niske temperature
S.E. = Spojna sonda
- e Nisko-naponska trošila se spajaju kako je prikazano na slici na rednu stezaljku ME2 namenjenu za spajanje trošila na niskom naponu.
T.B.T. = Termostat niske temperature
S.E. = Spojna sonda
P.O.S. = Vremenski programator sanitarne vode
T. Boll. = Termostat bojlera
S. Boll. = Sonda bojlera

- nastavenej na spojenje s uživaním pod nízkym napätím.
T.B.T. = Termostat nízkej teploty
S.E. = Vonkajšia sonda
- e Užívánie nízkého napätia sa napojuje podľa obrázku na svorkovnici ME2 nastavenej na spojenje s uživaním pod nízkym napätím.
T.B.T. = Termostat nízkej teploty
S.E. = Vonkajšia sonda
P.O.S. = Časový programátor úžitkovej vody
T. Boll. = Termostat bojlera
S. Boll. = Sonda bojlera

Ελληνικά

**ΣΥΝΔΕΣΗ ΘΕΡΜΟΣΤΑΤΗ ΔΩΜΑΤΙΟΥ
ΚΑΙ / Ή ΠΡΟΓΡΑΜΜΑΤΙΣΤΗ
(C.A.I.-MIX C.S.I.-R.A.I.-MIX R.S.I.)**

- a Ο θερμοστάτης του δωματίου συνδέεται όπως το δείχνει το σχεδιάγραμμα, μετά που θα βγάλετε το γεφυράκι με σφικτήρα έξι πολικών. Οι συνδέσεις του χρονικού θερμοστάτη πρέπει να έχουν προετοιμαστεί για V= 230 V.
1= διακόπτης 2AF
- b Χρονικός προγραμματιστής θέρμανσης συνδέεται όπως το δείχνει το σχεδιάγραμμα μετά που θα βγάλετε το γεφυράκι του θερμοστάτη του δωματίου με σφικτήρα έξι πολικών. Οι συνδέσεις του θερμοστάτη του δωματίου πρέπει να έχουν διαστάσεις για V= 230 V.
1= διακόπτης 2AF
- c Χρονικός προγραμματιστής θέρμανσης και ο θερμοστάτης του δωματίου συνδέονται όπως το δείχνει το σχεδιάγραμμα, μετά που θα βγάλετε το γεφυράκι με σφικτήρα έξι πολικών. Οι συνδέσεις του θερμοστάτη του δωματίου και του χρονικού θερμοστάτη πρέπει να έχουν διαστάσεις για V=230 V.
1= διακόπτης 2AF
- d Η χαμηλής τάσης ξοδεύτρες συνδέονται όπως το δείχνει το σχεδιάγραμμα στον σφικτήρα στην σειρά ME2 προετοιμασμένο για την σύνδεση ξοδεύτρων στην χαμηλή τάση.
T.B.T. = Θερμοστάτης χαμηλής θερμοκρασίας
S.E. = Εξωτερικό αισθητήριο
- e Η χαμηλής τάσης ξοδεύτρες συνδέονται όπως το δείχνει το σχεδιάγραμμα στον σφικτήρα στην σειρά ME2 προετοιμασμένο για την σύνδεση του ξοδεύτρων στην χαμηλή τάση.
T.B.T. = Θερμοστάτης χαμηλής θερμοκρασίας
S.E. = Εξωτερικό αισθητήριο
P.O.S. = Χρονικός προγραμματιστής νερού χρήσης
T. Boll. = Θερμοστάτης θερμοσίφωνα
S. Boll. = Αισθητήριο του θερμοσίφωνα

Русский

**СХЕМЫ ПОДКЛЮЧЕНИЯ ЭЛ.
ПИТАНИЯ И ВНЕШНИХ УСТРОЙСТВ
(C.A.I.-MIX C.S.I.-R.A.I.-MIX R.S.I.)**

- a Термостат температуры в помещении подключается, как показано на схеме. Предварительно необходимо снять перемычку, установленную на клеммной колодке с 6 контактами. Контакты термостата температуры в помещении должны быть рассчитаны на напряжение 230 В.
1= 2AF предохранитель
- b Программируемый таймер подключается, как показано на схеме. Предварительно необходимо снять перемычку термостата температуры в помещении, установленную на клеммной колодке с 6 контактами. Контакты программируемого таймера должны быть рассчитаны на напряжение 230 В.
1= 2AF предохранитель
- c Программируемый таймер и термостат температуры в помещении подключаются, как показано на схеме. Предварительно необходимо снять перемычку, установленную на клеммной колодке с 6 контактами. Контакты термостата температуры в помещении и программируемого таймера должны быть рассчитаны на напряжение 230 В.
1= 2AF предохранитель
- d Потребители низкого напряжения подключаются как показано на рисунке к клеммной колодке ME2, которая предназначена для подключения низковольтных устройств.
T.B.T. = Термостат низкой температуры
S.E. = Датчик наружной температуры
- e Потребители низкого напряжения подключаются как показано на рисунке к клеммной колодке ME2, которая предназначена для подключения низковольтных устройств.
T.B.T. = Термостат низкой температуры
S.E. = Датчик уличной температуры
P.O.S. = Программируемый таймер системы ГВС
T. Boll. = Термостат бойлера
S. Boll. = Датчик бойлера

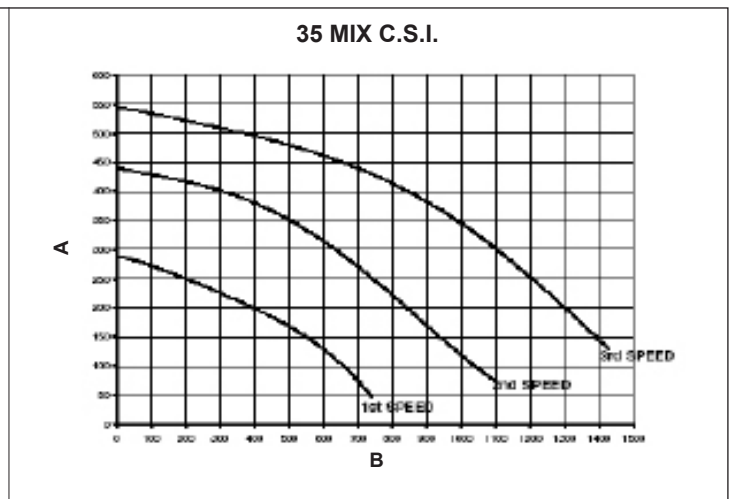
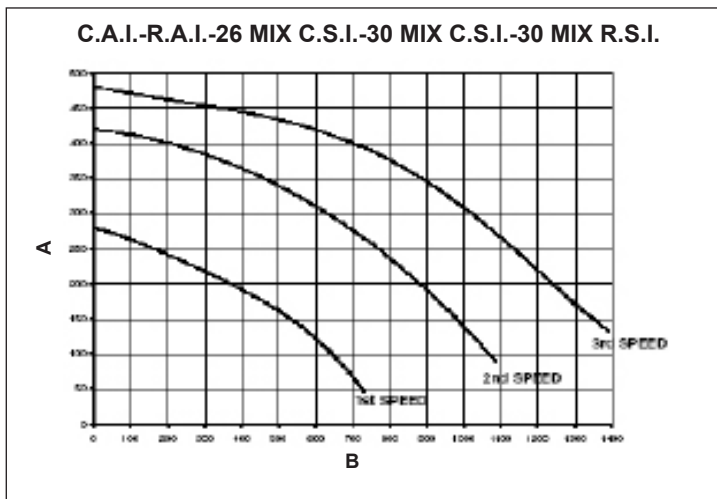

Slovensko

PRESEŽNI TLAK ČRPALKE

A - Presežni tlak (x 100 mbar)
B - Pretok (l/h)

Tlak, ki je na voljo napeljavi, je v odvisnosti od pretoka prikazan v diagramu 1. Dimenzioniranje cevi napeljave za ogrevanje mora upoštevati presežni tlak črpalke, ki je napeljavni na voljo. Poudarjamo, da kotel deluje pravilno le, če je skozi izmenjevalnik primarnega tokokroga zadosten pretok vode. V ta namen je kotel opremljen s samodejnim obtokom, ki zagotavlja pravilen pretok vode skozi izmenjevalnik v vseh pogojih napeljave.

first speed= prva hitrost
second speed= druga hitrost
third speed= tretja hitrost

Hrvatski

RASPOLOŽIVA DOBAVNA VISINA OPTOČNE CRPKE

A - Preostala dobavna visina (x 100 mbar)
B - Protok (l/h)

Preostala dobavna visina za instalaciju je prikazana na dijagramu 1 kao funkcija protoka.

Dimenzioniranje cijevi instalacije grijanja mora biti učinjeno vodeći računa o raspoloživoj dobavnoj visini. Vodite računa o tome da kotao pravilno radi, ako kroz izmjenjivač protječe dovoljna količina vode. Radi toga je kotao opskrbljen automatskom premošnicom koja regulira pravilan protok.

first speed= prva brzina
second speed= druga brzina
third speed= treća brzina

Srpski

KARAKTERISTIKE CIRKULACIONE PUMPE

A - Preostala dobavna visina (x 100 mbar)
B - Protok (l/h)

Raspoloživ kapacitet za instalaciju je prikazan na dijagramu 1 kao funkcija protoka. Dimenzionisanje cevi instalacije grejanja mora biti učinjeno vodeći računa o raspoloživom kapacitetu. Vodite računa o tome da kotao pravilno radi, ako kroz izmjenjivač protiče dovoljna količina vode. Zbog toga je kotao opremljen automatskim by pass-om koja reguliše pravilan protok.

first speed= prva brzina
second speed= druga brzina
third speed= treća brzina

Slovensky

KARAKTERISTIKY CÍRKYLAČNÉHO ČERPAČIA

A - Zostatková dopravná výška (x 100 mbar)
B - Prietok (l/h)

Zostatková dopravná výška ohrievača čo sa týka obsahu je vyjadrená v grafe 1. Dimenzovanie potrubia vykurovacieho zariadenia musí byť vykonané v súlade s hodnotou disponibilnej zvyškovej kapacity. Kotol funguje správne ak je vo výmenníku dostatočná cirkulácia vzduchu. Na tento účel je kotol vybavený automatickým BY-PASS ktorý prevedie reguláciu správnosti prietoku vody vo výmenníku v akýchkoľvek podmienkach zariadenia.

first speed= prvá rýchlosť
second speed= druhá rýchlosť
third speed= tretia rýchlosť

Ελληνικά

ΤΟ ΠΙΘΑΝΟ ΠΡΟΜΗΘΕΥΤΙΚΟ ΎΨΟΣ ΑΝΤΛΙΑΣ ΚΥΚΛΟΦΟΡΙΑΣ

A - Το προμηθευτικό ύψος που έχει παραμείνει (x 100 mbar)
B - Ροή (l/h)

Το προμηθευτικό ύψος που έχει παραμείνει για την εγκατάσταση βρίσκεται στο **διάγραμμα 1** όπως και η λειτουργία του λέβητα.

Οι διαστάσεις σωλήνων εγκατάστασης θέρμανσης πρέπει να έχουν φτιαχτεί προσέχοντας το πιθανό προμηθευτικό ύψος. Προσέξτε τον λέβητα να λειτουργεί σωστά αν μέσα τον μεταλλάκτη ρέει αρκετή ποσότητα νερού. Για αυτόν τον λόγο ο λέβητας έχει την αυτόματη σύνδεση η οποία ρυθμίζει σωστή ροή.

first speed= πρώτη ταχύτητα
second speed= δεύτερη ταχύτητα
third speed= τρίτη ταχύτητα

Русский

Характеристики циркуляционного насоса

A - Остаточный напор (x 100 мбар)
B - Расход (л/час)

Остаточный напор циркуляционного насоса системы отопления в зависимости от расхода показан на графике 1.

Диаметры трубопроводов для системы отопления необходимо подбирать с учетом имеющегося остаточного напора. Необходимо учитывать, что котел будет работать корректно, если через теплообменник контура отопления происходит достаточная циркуляция воды. Для этого котел имеет автоматический перепускной клапан байпаса, который обеспечивает нужный расход через теплообменник контура отопления при любом режиме работы системы отопления.

1st SPEED = первая скорость
2st SPEED = вторая скорость
3st SPEED = третья скорость



Via Risorgimento, 13
23900 Lecco - LC
ITALY