

MYNUTE EVO X

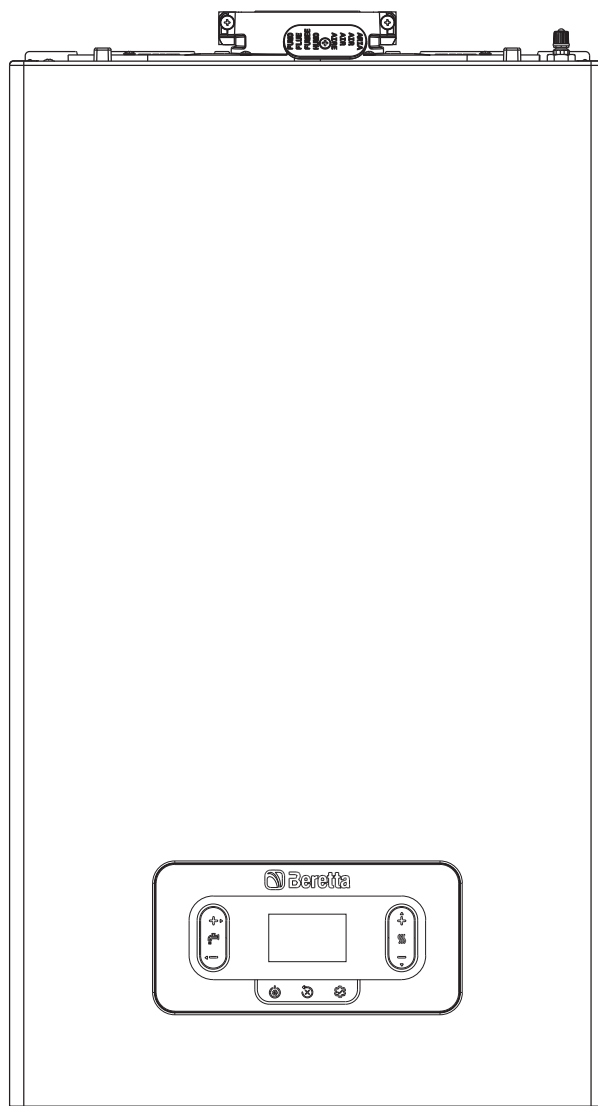

A **MYNUTE EVO X R** kazán megfelel a következő irányelvek alapvető követelményeinek:

- (EU) 2016/426 rendelet
- Hatásfokokról szóló irányelv: 92/42/EGK irányelv 7 cikkely (2) és III melléklet
- Az elektromágneses összeférhetőségről szóló 2014/30/EU irányelv
- 2014/35/EU Alacsonyfeszültségi Irányelv
- Az energiával kapcsolatos termékek környezetbarát tervezésére vonatkozó 2009/125/EK irányelv
- 2017/1369 (EU) rendelet az energiacímkezésről
- 811/2013/EU felhatalmazáson alapuló rendelet
- 813/2013/EU felhatalmazáson alapuló rendelet
- UNI/TS 11854-Szabvány



1 FIGYELMEZTETÉSEK ÉS BIZTONSÁGI

ELŐÍRÁSOK

2 LEÍRÁS

3 MŰSZAKI ADATOK

3.1 Erp adatok

4 FELSZERELÉS





- 4.1 A rendszer tisztítása és a víz jellemzői
- 4.2 Telepítéssel kapcsolatos előírások
- 4.3 Útmutató a kondenzvíz-lefolyó csatlakoztatásához
- 4.4 Hozzáférés az elektromos alkatrészekhez
- 4.5 Elektromos csatlakozás
- 4.6 Gázbekötés
- 4.7 Burkolat eltávolítása
- 4.8 Füstgázvezető csövek és égési levegő beszívása
- 4.9 Füstgázvezető konfiguráció
- 4.10 Füst kibocsátás konfigurációs táblázat
- 4.11 Telepítés közös füstcsövekre pozitív nyomáson
- 4.12 A fűtési rendszer feltöltése és a levegő eltávolítása
- 4.13 A kazán fűtőkörének ürtése

5 ÜZEMBE HELYEZÉS

- 5.1 Előzetes ellenőrzések
- 5.2 Első bekapcsolás
- 5.3 Légtelenítési ciklus
- 5.4 Manuális kalibrálás (GAC)
- 5.5 Hőszabályozás beállítása
- 5.6 Esztrichmelegítő funkció
- 5.7 Csúszó szállítás (csak víztartály csatlakoztatása esetén)
- 5.8 Legionella elleni funkció (csak ha szondával ellátott víztartályhoz csatlakozik és nincs OT+ kapcsolat)
- 5.9 Ellenőrzések az első bekapcsolás alatt és után
- 5.10 Égéselemzés
- 5.11 Beállítások

5.12	Gáz átalakítása	16
5.13	Kimeneti teljesítmény módosítása (P208)	16
5.14	Jelzések és rendellenességek 	16
5.15	A gázszelep cseréje (P205)	17
5.16	A kezelőfelület cseréje	17
5.17	Lapcsere	17
6	KARBANTARTÁS ÉS TISZTÍTÁS	18
6.1	Programozható paraméterek	20
6.2	Paraméterek leírása	22
6.3	INFO menü 	23
7	KAPCSOLÓTÁBLA 	24
8	HASZNÁLATI ÚTMUTATÓ 	25
8.1	Idősáv-ütemezési funkció (szobatermosztát) 	25
8.2	Működési állapot 	26
8.3	Fűtés alapérték beállítása 	26
8.4	Fűtési alapérték beállítása külső szondával 	26
8.5	HMV alapérték beállítása 	26
8.6	Biztonsági leállás 	26
8.7	Időleges kikapcsolás 	27
8.8	Kikapcsolás hosszabb időszakra 	27
8.9	Billentyűzár funkció 	27
8.10	Riasztások Előzményei 	27
8.11	Csatlakozási menü 	27
9	ÁLTALÁNOS SZAKASZ	28
9.1	Kazán elrendezése	28
9.2	Térigények	28
9.3	Telepítési sablon és hidraulikus csatlakozások	29
9.4	Vízvezeték kör	29
9.5	Többvonalas elektromos rajz	30
10	JELSZÓ BEÁLLÍTÁSA, HOZZÁFÉRÉS ÉS PARAMÉTEREK MÓDOSÍTÁSA 	31

A kézikönyvben helyenként az alábbi szimbólumok szerepelnek:

-  A felhasználónak is szánt alkatrész
-  **FIGYELEM** = a művelet különös figyelmet és körültekintést, valamint kellő felkészültséget igényel
-  **TILOS** = olyan művelet, amit szigorúan TILOS végrehajtani
-  A HMV funkciók csak víztartály csatlakoztatása esetén érvényesek (kiegészítő kérésre kapható).

FIGYELMEZTETÉS

Ez a kézikönyv mind a felhasználó, mind a telepítő számára tartalmaz adatokat és információkat. A felhasználónak az alábbi fejezeteket kell figyelmesen átolvasnia: Figyelmeztetések és biztonsági előírások • Üzembe helyezés • Karbantartás.















 A felhasználó nem módosíthatja a biztonsági eszközöket, nem cserélheti ki a termék egyes részeit, nem változtathatja meg vagy nem végezhet javításokat a készüléken. Ezeket a műveleteket kizárólag szakképzett személy végezheti el.

 A készülék gyártója nem vállal felelősséget a fent megadottak be nem tartásából adódó károkért.



**Regisztrálja a terméket:
olvassa be a QR-kódot, vagy menjen a
„www.myeasycomfort.com” oldalra**

1 FIGYELMEZTETÉSEK ÉS BIZTONSÁGI ELŐÍRÁSOK

-  Az üzemeinkben gyártott kazánok úgy készülnek, hogy kellő figyelmet fordítunk minden egyes alkatrészre, hogy megóvjuk mind a felhasználókat, mind a telepítőket esetleges balesetektől. Felhívjuk tehát a szervizhálózat tagjainak figyelmét, hogy különös gonddal járjanak el a készüléken elvégzett minden egyes beavatkozás alkalmával, s kiemelten ügyeljenek az elektromos vezetékekre, főleg arra, hogy a vezetékek csupaszból végződése ne lógjon ki a sorkapocsból, s ne érintkezessen így a vezeték más, áram alatti részeivel.
-  Ez a kézikönyv a termék szerves része: mindig győződjön meg arról, hogy mellékeltek-e a készülékhez, akkor is, ha a tulajdonos vagy a felhasználó megváltozott, vagy pedig a készüléket más fűtési rendszerhez helyezték át. Elvesztés vagy megrongálódás esetén kérjen másikat a legközelebbi szakszerviztől.
-  Ezt a készüléket használhatják gyermekek, akik nem fiatalabbak 8 évnél, olyan személyek, akik csökkent fizikai, érzékszervi, mentális képességekkel rendelkeznek vagy nincs kellő gyakorlatuk és nem ismerik eléggé a készüléket, ha felügyeli őket vagy betanítja őket a készülék biztonságos üzemeléséért felelős személy, aki megérti a velejáró veszélyeket. Gyerekek nem játszhatnak a készülékkel. A felhasználó által végrehajtandó karbantartást és tisztítást nem csinálhatják gyermekek felügyelet nélkül.
-  A kazán alkalmas H és/vagy E csoportú tüzelőgázokhoz, valamint földgáz és hidrogén keverékekhez 20 térfogat%-ig.
-  A kazánt csak szakképzett személyzet telepítheti és szervizelheti a hatályos előírásoknak megfelelően.
-  A kazán karbantartási műveleteit legalább évente egyszer el kell végeztetni, ezért időben egyeztessen időpontot a műszaki ügyfélszolgálattal.
-  A telepítő kellő felvilágosítást adjon a felhasználónak a készülék működését és az alapvető biztonsági előírásokat illetően.
-  A felhasználónak be kell tartania a kézikönyvben található figyelmeztetéseket.
-  A kazán csak arra a rendeltetési célra használható, amelyre készült. A helytelen telepítés, beállítás és karbantartás, valamint rendeltetéstől eltérő használat miatt embernek, állatnak okozott károk, vagy anyagi károk esetén a gyártót sem szerződéses, sem szerződésen kívüli felelősség nem terheli.
-  A csomagolás eltávolítása után győződjék meg róla, hogy annak tartalma teljes és sértetlen. Ha valamit nem találna rendben, forduljon a viszonteladóhoz, akiktől a készüléket vásárolta..
-  A készülék biztonsági szelepének kifolyóját megfelelő gyűjtő- és elvezető rendszerhez kell csatlakoztatni. A készülék gyártója nem felel olyan esetleges károkért, amelyek biztonsági szelep működése folytán keletkeznek.
-  A csomagolóanyagot megfelelő gyűjtőhelyen rendelkezésre álló tárolókba kell elhelyezni.
-  A csomagolási hulladékot az emberi egészségre ártalmatlan módon kell elhelyezni, nem szabad a környezet rongáló vagy károsító módon megszabadulni tőle.
-  A terméket életciklusa végén nem szabad a városi szilárd hulladékkal ártalmatlanítani, hanem el kell szállítani egy szelektív hulladékgyűjtő központba.

 A „Hi, Comfort T300 vagy K100” készülékek csatlakoztatása előtt a P801=2-t (a P8 CONNECTIVITY menüben) megfelelően be kell állítani, hogy elkerüljük a kommunikációs hibákkal kapcsolatos problémákat (lásd a „8.11 Connectivity menü”).

A telepítés során szükséges a felhasználót tájékoztatni az alábbi tennivalóiról:











- vízvívárgás esetén zárja el a vízvételi csapot, és haladéktalanul értesítse a műszaki ügyfélszolgálatot

- rendszeresen ellenőriznie kell, hogy a hidraulikus berendezés üzemi nyomása nagyobb-e mint 1 bar. Szükség esetén állítsa vissza a nyomást a töltőcsap kinyitásával (a **kazánon kívül**)
- várja meg a nyomás növekedését: ellenőrizze a kazán kijelzőjén, hogy az érték eléri-e az 1-1,5 bar értéket; majd csukja be a töltőcsapot (a **kazánon kívül**).

Ha a kazánt hosszabb időn át nem használják, tanácsos elvégezni az alábbi műveleteket:

- állítsa az eszközt OFF állapotba, és a fő rendszerkapcsolót állítsa „kikapcsolt” állásba
- a tüzelőanyag és a víz csapjának elzárása, mind a fűtési, mind a használati meleg víz rendszerének oldalán
- ürítse ki a fűtési és a használati meleg víz rendszert fagyveszély esetén.

A biztonságos használat érdekében tartsa szem előtt, hogy:

-  Tilos elektromos eszközöket, készülékeket (mint villanykapcsolók, háztartási gépek, stb.) használni vagy bekapcsolni, ha fűtőanyag vagy égéstermék illatot érez. Ebben az esetben:
 - szellőztesse ki a helyiséget az ajtókat, ablakokat kinyitva;
 - zárja el a tüzelőanyag-lezáró készüléket;
 - haladéktalanul hívja ki a műszaki ügyfélszolgálatot vagy képzett szakembert.
-  Ne érjen a készülékhez mezítláb vagy nedves, vizes testrészsel.
-  Tilos bármilyen műszaki vagy tisztítási műveletet végezni, ha még nem választotta le a készüléket az áramellátásról; a készülék főkapcsolóját állítsa előbb „kikapcsolt” állásba, a kazán főkapcsolóját pedig „OFF” állásba.
-  Tilos megváltoztatni a biztonsági vagy a szabályozó berendezések beállítását a készülék gyártójának utasításaitól eltérően, engedélye nélkül.
-  Tilos kihúzni, kitépni, összetekerni a készülékből kijövő elektromos vezetékeket, akkor is, ha le vannak választva az elektromos hálózatról.
-  Soha ne dugaszolja el vagy szűkítse le a szellőzőnyílásokat abban a helyiségben, ahol a kazán üzemel.
-  Ne hagyjon gyúlékony tartályokat és anyagokat abban a helyiségben, ahova a készüléket beszerelik.
-  Tilos a csomagolóanyagot szétszórni és gyerekek számára elérhető helyen hagyni, mivel veszélyforrás lehet. A hatályos szabályozás által meghatározottaknak megfelelően kell ártalmatlanítani.
-  Tilos a kondenzvíz elvezető nyílását elzárni vagy eldugaszolni. A kondenzvíz-elvezető csőnek a lefolyócsatorna felé kell lennie fordítva, elkerülve a további szifonok kialakítását.
-  Tilos bármilyen módon beavatkozni a gázszelepen.
-  Tilos a lepecsételt egységekhez nyúlni.

2 LEÍRÁS

A MYNUTE EVO X kazánok új ACC (aktív égésszabályozás) égésszabályozó rendszerrel vannak felszerelve. Ez a Riello által kifejlesztett innovatív szabályozórendszer minden körülmények között biztosítja a működőképességet, a hatékonyságot és az alacsony kibocsátást. Az ACC rendszer ionizációs érzékelőt használ az égő lángjában, amelynek információi lehetővé teszik a vezérlőpanel számára a tüzelőanyagot szabályozó gázszelep működtetését. Ehhez a kifinomult szabályozórendszerhez nem szükséges előzetes kalibrálás, ami lehetővé teszi az égés önszabályozását. Az ACC rendszer alkalmas arra, hogy a kazánt különböző gáz összetétellel, különböző csőhosszal és különböző magasságokkal (a várható tervezési határon belül) működtesse. Az ACC rendszer öndiagnosztikát is tud végezni, és blokkolja égőt, mielőtt az túllépné a szabályozások által megengedett kibocsátási határértékeket.

3 MŰSZAKI ADATOK

LEÍRÁS		Me.	20R		30R	
			G20	G31	G20	G31
Fűtés	Névleges hőteljesítmény	kW-kcal/h	20,00-17.200		30,00-25.800	
	Névleges hőteljesítmény (80°/60°)	kW-kcal/h	19,53-16.799		29,28-25.181	
	Névleges hőteljesítmény (50°/30°)	kW-kcal/h	21,31-18.323		31,75-27.302	
	Lecsökkent hőteljesítmény	kW-kcal/h	2,50-2.150		3,50-3.010	
	Redukált hőteljesítmény (80°/60°)	kW-kcal/h	2,34-2.009		3,36-2.891	
	Redukált hőteljesítmény (50°/30°)	kW-kcal/h	2,57-2.213		3,71-3.191	
HMV	Nominális hőteljesítmény	kW-kcal/h	20,00-17.200		34,90-30.014	
	Névleges hőteljesítmény (*)	kW-kcal/h	20,00-17.200		34,90-30.014	
	Lecsökkent hőteljesítmény	kW-kcal/h	2,50-2.150		3,50-3.010	
	Redukált hőteljesítmény (*)	kW-kcal/h	2,50-2.150		3,50-3.010	
Hasznos hatások Max - Min névleges hőteljesítmény (80°/60°)		%	97,7-93,5		97,6-96,0	
Égési hatások		%	98,0		97,8	
Hasznos hatások Max - Min névleges hőteljesítmény (50°/30°)		%	106,5-102,9		105,8-106,0	
Hasznos hatások: 30% Pn max (30° visszatérő)		%	109,7		109,7	
Teljes elektromos teljesítmény (max. fűtési-HMV teljesítmény)		W	73-73		87-110	
Keringtető szivattyú elektromos teljesítménye (1.000 l/h)		W	43		43	
Kategória • Rendeltetési ország			I12HY203P • (HU)		I12HY203P • (HU)	
Tápfeszültség		V-Hz	230-50		230-50	
Védelmi fokozat		IP	X5D		X5D	
Leállási veszteség		W	30		35	
Veszteség a füstcsónél kikapcsolt égővel - bekapcsolt égővel		%	0,09-2,04		0,07-2,17	
Fűtési üzemmód						
Max. nyomás		bar	3		3	
Minimum nyomás standard használat esetén		bar	0,25+0,45		0,25+0,45	
Maximális hőmérséklet		°C	90		90	
Fűtési H2O hőmérséklet-választó mező (normál/alacsony hőm.)		°C	40-80 (magas) 20-45 (alacsony)		40-80 (magas) 20-45 (alacsony)	
Szivattyú: a rendszer számára rendelkezésre álló max. emelőnyomás a következő hozamnál		mbar	450		450	
		l/h	1.000		1.000	
Membrános tágulási tartály		l	9		9	
Tágulási tartály előtöltése (fűtés)		bar	1		1	
Gáznyomás						
Névleges metángáz nyomás (G20 - I2H)		mbar	25	-	-	25
Névleges nyomás MTN-H (G20.2 - I2Y20)		mbar	-	25	-	-
Névleges nyomás LPG (G31-I3P)		mbar	-	-	37	37
Fűtési teljesítmény						
Levegő mennyisége		Nm³/h	24,804		24,936	
Füstgáz mennyisége		Nm³/h	26,811		26,487	
Füstgáz tömegáram (max-min)		g/s	9,267-1,158		9,339-1,162	
			13,900-1,622		14,072-1,627	
HMV teljesítmények						
Levegő mennyisége		Nm³/h	24,804		24,936	
Füstgáz mennyisége		Nm³/h	26,811		26,487	
Füstgáz tömegáram (max-min)		g/s	9,267-1,158		9,339-1,162	
			16,171-1,622		16,370-1,627	
Ventilátor teljesítménye						
Koncentrikus csövek maradék emelőnyomása 0,85 m		Pa	60		60	
Külön csövek maradék emelőnyomása 0,5 m		Pa	180		195	
Kazán maradék emelőnyomása csövek nélkül		Pa	186		199	
Nox			6. osztály		6. osztály	
Maximális megengedett kibocsátási érték (**)			G20		G31	
Qn-Qr	CO (0% O2) környezeti szonda kisebb, mint		230-15		250-20	
	CO2 (***)		8,8-8,8		10,0-10,0	
	NOx (0% O2) környezeti szonda kisebb, mint		40-30		50-50	
	T üstgázok		69-60		68-60	
O2 -érték a 20% hidrogénkeverékhez viszonyítva	Qmax	max	%		2,4	
		névleges	%		4,3	
		min	%		6,2	
	Qmin	max	%		2,4	
		névleges	%		4,3	
		min	%		6,2	

(*) Átlagérték különböző háztartási melegvíz üzemelési körülmények között

(**) Az ellenőrzést koncentrikus ø 60-100 átmérőjű, 0,85 m hosszúságú csövekkel, fűtésben 80-60 C° vízhőmérséklet mellett végeztük - az értékeket teljesen zárt burkolattal mértük

(***) Tolerancia CO2= ±1%

 A HMV funkciók csak víztartály csatlakoztatása esetén érvényesek (kiegészítő kérésre kapható)..

A megadott adatokat nem szabad a berendezés hitelesítésére használni; a hitelesítésre az első begyűjtésnél mért adatok szolgálnak, amelyek a készülék kézikönyvében találhatóak.

PARAMÉTEREK	Me.	METÁNGÁZ (G20)		FOLYÉKONY PROPÁN-GÁZ (G31)	
Wobbe szám kisebb, mint (15 °C - 1013 mbar)	MJ/m³S	45,67		70,69	
Fűtőérték kisebb mint	MJ/m³S	34,02		88	
Névleges tápnyomás	mbar (mm H ₂ O)	25 (254,9)		37 (377,3)	
Min. tápnyomás	mbar (mm H ₂ O)	13 (132,6)		-	
		20R	30R	20R	30R
Égő: átmérő/hosszúság	mm	70/80,5	70/95	70/80,5	70/95
Max. gázfogyasztás fűtés	Sm³/h	2,12	3,17	-	-
	kg/h	-	-	1,55	2,33
Max. gázfogyasztás HMV	Sm³/h	2,12	3,69	-	-
	kg/h	-	-	1,55	2,71
Min. gázfogyasztás fűtés	Sm³/h	0,26	0,37	-	-
	kg/h	-	-	0,19	0,27
Min. gázfogyasztás HMV	Sm³/h	0,26	0,37	-	-
	kg/h	-	-	0,19	0,27
A fűtőventilátor maximális fordulatszáma	ford/perc	6.300	7.400	6.100	7.100
A használati meleg víz ventilátor maximális fordulatszáma	ford/perc	6.300	8.600	6.100	8.200
HMV - fűtés ventilátor minimális fordulatszám	ford/perc	1.200	1.300	1.250	1.250
A fűtés ventilátor maximális fordulatszáma C(10)3 konfigurációban (Ø80/125 • Ø80-80)	ford/perc	6.500	7.600	-	-
A HMV ventilátor maximális fordulatszáma C(10)3 konfigurációban (Ø80/125 • Ø80-80)	ford/perc	6.500	8.600	-	-
A HMV/fűtés ventilátor minimális fordulatszám C(10)3 konfigurációban (Ø80/125 • Ø80-80)	ford/perc	2.100	2.200	-	-



A HMV funkciók csak víztartály csatlakoztatása esetén érvényesek (kiegészítő kérésre kapható).

MEGJEGYZÉS: az égő működésének első 10 órájában a minimum érték sosem megy 1400 rpm alá (sem 20, sem 30kW teljesítmény esetén); ha LPG-vel üzemel, akkor pedig 1600 rpm alá.



Leírás	Kazántípus MYNUTE EVO X					
	20R	30R	20R	30R	20R	30R
Műszaki adatok tipikus telepítéshez:						
Az égéstermékek hőmérséklete névleges hőteljesítmény mellett (80/60 °C-on) - [°C]	60,1	63,8	62,3	63,9	49,3	56,3
Tömegáram [kg/h] névleges hőteljesítmény mellett [kW]	2,2072	3,823	2,1944	4,089	2,2664	3,944
Névleges hőteljesítmény [kW]	20,64	35,67	20,44	38,4	21,168	36,82
Az égéstermékek túlelegedése [°C]	115					
A fűtőgáz hőmérséklete minimális hőteljesítmény mellett [°C]	35,6	37	57,6	58,3	35,8	36,4
Tömegáram [kg/h] minimális hőteljesítmény mellett [kW]	0,545	0,536	0,305	0,326	1,036	0,965
Minimális hőteljesítmény [kW]	5,14	5,03	2,87	3,09	9,74	9,02
CO ₂ névleges hőteljesítmény mellett [%]	8,35	8,56	9,94	10,40	5,42	5,92
CO ₂ minimális hőteljesítmény mellett [%]	3,12	3,01	9,08	9,16	2,65	2,46
Minimális megengedett nyomásvesztés (levegőellátásban és füstgázvezető cső) [Pa]	4,4	8,3	-	-	-	-
Maximális megengedett nyomásvesztés (levegőellátásban és füstgázvezető cső) [Pa]	180	195	-	-	-	-
A legnagyobb megengedett nyomáskülönbség az égési levegő bemenete és a füstgáz kimenet között (beleértve a szélnyomást is) [Pa]	-	-	4,4	8,3	-	-
Az égési levegő maximális megengedett hőmérséklete [°C]	-	-	45	45	-	-
	C9					
A füstgázvezető cső/az égési levegőellátás függőleges műszaki kamrájának hasznos átmérője [mm]	20R - 30R 240					
Megjegyzés						
C1:	a fal és tetővégződés felszereléséhez olvassa el a készletekben található speciális utasításokat a végződések külön égési és levegőellátó körökből jönnek ki 50 cm-es négyzeten belül					
C3:	a különálló égés- és levegőellátó kör kivezetéseinek 50 cm-es négyzeten belül kell lenniük, és a két nyílás síkjai közötti távolság 50 cm-nél kisebb legyen					
C4:	a kazánok ebben a konfigurációban a hozzátartozó csatlakozócsövekkel egyetlen természetes huzatú kéményhez való csatlakozásra alkalmasak a kondenzvíz beáramlása a készülékbe nem megengedett					
C5:	az égéslevegő betáplálását és az égéstermék-elvezetést szolgáló végződések nem szabad az épület ellentétes falaira szerelni					
C6:	megengedett a kondenzvíz áramlása a készülékben szeles időben 10%-os maximális megengedett visszaforgatási mérték az égéslevegő betáplálását és az égéstermék-elvezetést szolgáló végződések nem szabad az épület ellentétes falaira szerelni.					
Ez a fajta konfiguráció bizonyos országokban nem megengedett - tekintse meg a hatályos helyi előírásokat						
C8:	a kondenzvíz beáramlása a készülékbe nem megengedett					

3.1 Erp adatok

Paraméter	Jel	20R	30R	Me.
Szezonális helyiségfűtési energiahatékonysági osztály	-	A	A	-
Vízmelegítési energiahatékonysági osztály	-	-	-	-
Névleges teljesítmény	Pnévleges	20	29	kW
Szezonális helyiségfűtési hatásfok	η_s	94	94	%
Hasznos hőteljesítmény				
Mért hőteljesítményen és magas hőmérsékleten (*)	P4	19,5	29,3	kW
A mért hőteljesítmény 30%-án és alacsony hőmérsékleten (**)	P1	6,6	9,9	kW
Hatásfok				
Mért hőteljesítményen és magas hőmérsékleten (*)	η_4	87,9	87,9	%
A mért hőteljesítmény 30%-án és alacsony hőmérsékleten (**)	η_1	98,8	98,8	%
Segédáramkörök elektromos fogyasztása				
Teljes terhelés mellett	elmax	30,0	44,3	W
Részterhelés mellett	elmin	12,2	13,6	W
Készenléti (stand-by) üzemmódban	PSB	3,0	3,0	W
Egyéb paraméterek				
Hővesztés készenléti (stand-by) üzemmódban	Pstby	30,0	35,0	W
Az őrláng energiafogyasztása	Pign	-	-	W
Éves energiafogyasztás	QHE	60	90	GJ
Beltéri hangteljesítményszint	LWA	48	47	dB
Nitrogénoxid-kibocsátás	NOx	22	35	mg/kWh
Kombinált fűtőberendezések esetében:				
Névleges terhelési profil		-	-	
Vízmelegítési hatásfok	η_{wh}	-	-	%
Napi villamosenergia-fogyasztás	Qelec	-	-	kWh
Napi tüzelőanyag-fogyasztás	Qfuel	-	-	kWh
Éves villamosenergia-fogyasztás	AEC	-	-	kWh
Éves tüzelőanyag-fogyasztás	AFC	-	-	GJ

(*) magas hőmérsékletű használat a fűtőberendezésen 60 °C-os visszatérő hőmérséklet, kimenetén 80 °C-os bemeneti hőmérséklet

(**) alacsony hőmérsékletű használat: kondenzációs kazánok esetében 30 °C-os, alacsony hőmérsékletű kazánok esetében 37 °C-os, egyéb fűtőberendezések esetében pedig 50 °C-os visszatérő hőmérséklet

 Beretta Via Risorgimento 23/A - 23900 Lecco (LC) Italy		 0476/00	
Caldaia a condensazione			
IT: _____			
MYNUTE EVO X R			
IP	NOx:	Qn	Qm
Serial N.	COD.	80-60 °C	80-60 °C
230 V ~ 50 Hz	W	Qn (Hi) =	kW
		Pn =	kW
 Pms =	bar	T =	°C

Qn	Névleges hőteljesítmény fűtés
Qm	Minimális fűtési teljesítmény
Qn (Hi)	Névleges hőteljesítmény (NETTÓ fűtőérték)
Pn	Névleges hőteljesítmény
 Pms	Max. nyomás fűtési üzemmód
T	Hőmérséklet
IP	Védelmi fokozat
NOx	NOx osztály

4 FELSZERELÉS

4.1 A rendszer tisztítása és a víz jellemzői

Új kazán telepítése esetén, de akkor is, ha egy régit váltunk fel újjal, a fűtési rendszert előzőleg át kell mosni. A gázkészülék jó működéséhez győződjünk meg minden tisztítási művelet vagy vegyi anyagok adagolása (például fagyálló folyadék hozzáadása) után arról, hogy az alábbi táblázat paramétereit teljesülnek-e.

PARAMÉTEREK	udm	A FŰTÉSI RENDSZER KÖRÉNEK VIZE	FELTÖLTŐ VÍZ
PH érték	-	7-8	-
Keményiség	°F	-	<15
Kínézete	-	-	tiszta
Fe	mg/kg	<0,5	-
Cu	mg/kg	<0,1	-

A kazánt egy fűtési rendszerhez és HMV hálózathoz kell csatlakoztatni, mindkettő teljesítményének megfelelően legyen méretezve.

A telepítés előtt ajánlatos alaposan átmosni a fűtési rendszer csöveit, hogy eltávolítsuk belőlük az esetleges lerakódásokat, mert azok leronthatják a kazán megfelelő működését.

A biztonsági szelep alá helyezzünk el megfelelő vízgyűjtő edényt lefolyóval arra az esetre, ha a fűtési rendszerben fellépő túlzott nyomás miatt víz távozik belőle. A használati melegvíz körhöz nincs szükség biztonsági szelepre, de meg kell bizonyosodni arról, hogy a vízvezeték nyomása nem haladja meg a 6 bart. Ha ebben nem biztos, akkor tanácsos egy nyomáscsökkentőt felszerelni.

! A kazán begyújtása előtt győződjünk meg róla, hogy a beállítás megfelel a rendelkezésre álló gáz fajtájának; az fel van tüntetve a csomagoláson és az öntapadó címkén, hogy a kazán milyen gáz-fajtára van beállítva.

! Fontos szem előtt tartani azt is, hogy bizonyos körülmények között a füstgáz-elvezető csövekben nyomás lép fel, így az egyes elemek közötti tömítésnek hermetikusan zárniuk kell.

4.2 Telepítéssel kapcsolatos előírások

A készülék telepítését csak szakképzett személy végezheti, az alábbi erre vonatkozó jogszabályokkal összhangban:

- UNI 7129-7131, CEI 64-8.

! A kazán felszerelésekor védőruházatot kell használni a személyi sérülések elkerülése érdekében.

Ezenkívül, mindig be kell tartani a Tűzoltóság, a Gázszolgáltató Vállalat helyi normáit valamint az önkormányzat esetlegesen erre vonatkozó rendeleteit.

Ez a C típusú fali kondenzációs kazán a következőképpen működik:

EGY ESET: csak fűtés külső víztartály nélkül. A bojler nem biztosít használati meleg vizet.

B ESET: csak termosztáttal vezérelt külső víztartállyal fűt: ebben az állapotban a kazán meleg vizet szállít a víztartályba a használati melegvíz elkészítéséhez, amikor a relatív termosztát igényli.

C ESET: csak külső víztartállyal történő fűtés (kiegészítő készlet kérésre) hőszondával kezelhető a melegvíz előállításához. Ha a víztartályt nem cégünk szállítja, győződjön meg arról, hogy a relatív NTC szonda a következő jellemzőkkel rendelkezik: 10 kOhm 25°C-on, B 3435 ±1%

POZÍCIÓ

A használt füstelvezető tartozéktól függően a következőkre osztályozható:

1. B23P-B53P kazántípus - kényszer nyitott beépítés, füstgáz elvezető csővel és az égési levegő felszívásával a beépítési területről. Ha a kazánt nem szabadban telepítik, a telepítési területen kötelező a levegő beszívása;
2. C(10)3; C13, C13x; C33, C33x; C43, C43x; C53, C53x; C63, C63x; C83, C83x, C93, C93x kazántípus: légmentesen záródó kamrás készülék, füstgáz elvezető csővel és az égési levegő kívülről felszívásával. Nem igényel levegőbemeneti pontot a telepítési területen.

A készülék telepíthető beltérben (A ábra) vagy kültéren, egy részlegesen védett helyen (B ábra), azaz egy olyan helyen, ahol nincs kitéve eső, hó vagy jég közvetlen hatásának vagy beszívárgásának.

A hőmérséklet-tartomány, amelyen működhet: > 0°C és +60°C között.

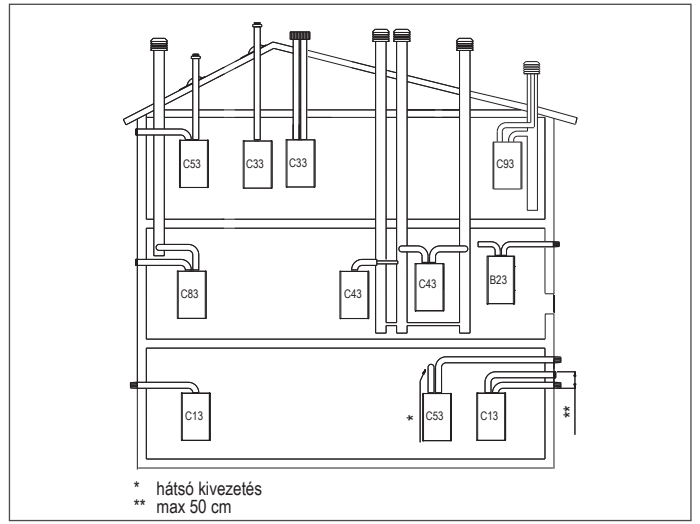
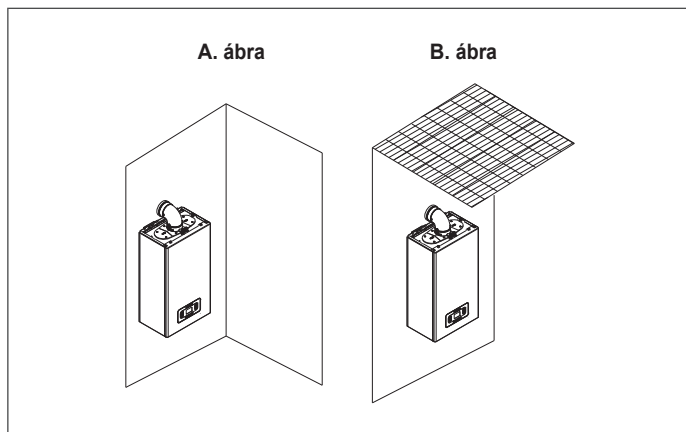

FAGYVÉDELMI FUNKCIÓ

A kazánt gyárilag ellátták automatikus fagymentesítő rendszerrel, amely akkor lép működésbe, amikor az elsődleges kör fűtővizének hőmérséklete 5°C alá csökken. Ez a rendszer mindig aktív, és biztosítja a kazán védelmét, egészen >0°C levegőhőmérsékletig a beépítés helyén.

! Ez a védelem az égő üzemelésén alapul, így a kazánnak képesnek kell lennie a begyulladásra; vagyis minden olyan helyzetben, amikor a kazán leáll (például nincs gázellátás vagy áramellátás, esetleg működésbe lép a biztonsági védelem), ez a védelem nem működik.

Ha hosszabb időre áramtalanítják az olyan helyen lévő készüléket, ahol a hőmérséklet >0°C alá eshet, és nem kívánják leereszteni a fűtési rendszert, akkor a fagyvédelem érdekében ajánlott a fűtési rendszert jó minőségű fagyvédő folyadékkal való feltöltése. Szigorúan tartsa be a gyártónak a fagyálló folyadék százalékos összetételére vonatkozó előírásait azon minimális hőmérsékletre képest, amelyen a gép körét tartani kívánja, és a használati idejére és kiöntésére vonatkozó előírásokat is.

A használati melegvíz körében ajánlatos leengedni a vizet a készülékből.

A kazán gyártásánál felhasznált anyagok ellenállóak a etilén-glikol alapú fagyálló folyadékokkal szemben.

MINIMÁLIS TÁVOLSÁG

Hozzáférés a kazán belsejéhez a szokásos karbantartási műveletekhez, figyelembe véve a beépítéshez biztosított minimális helyet.

Helyezze el a készüléket, szem előtt tartva, hogy:

- olyan falra kell felszerelni, amely alkalmas súlyának megtartására
- nem szabad tűzhely vagy más főzőberendezés fölé helyezni
- tilos gyúlékony anyagot hagyni abban a helyiségben, ahol a kazán üzemel.

MINIMÁLIS TÁVOLSÁGOK A KARBANTARTÁSHOZ

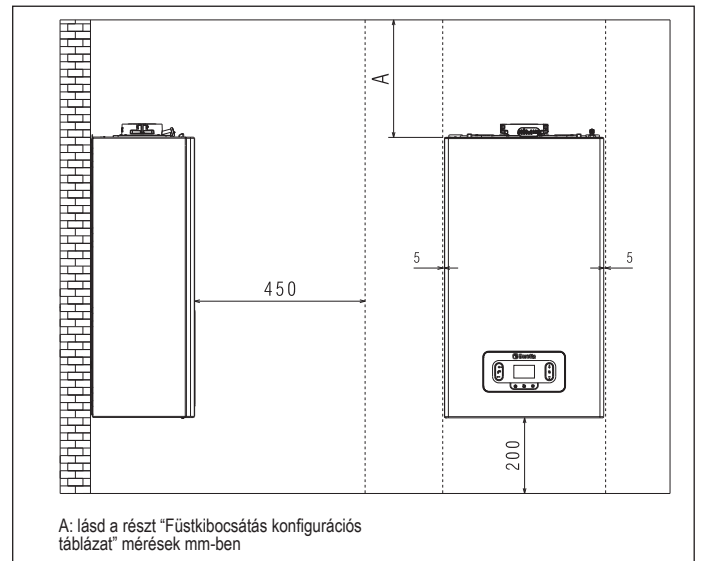

MINIMÁLIS TÁVOLSÁGOK A SZEKRÉNY FELSZERELÉSÉHEZ

- Hagyjon biztonságos távolságot a fal között, amelyre a kazánt szerelte, és a kívül lévő forró alkatrészek között.

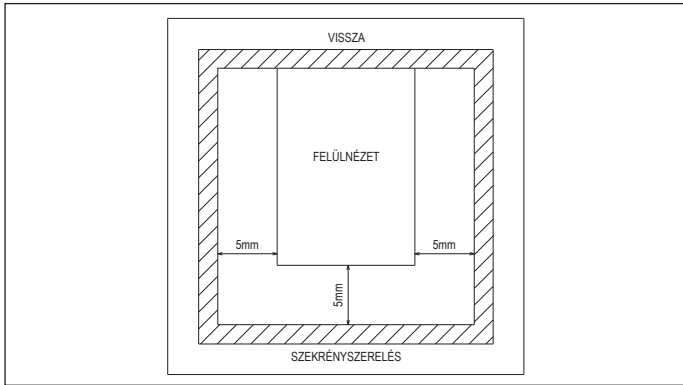

4.3 Útmutató a kondenzvíz-lefolyó csatlakoztatásához

A jelen terméket arra tervezték, hogy megakadályozza a gáz halmazállapotú égéstermék kondenzvíz-lefolyón keresztüli távozását, ez a készülék belsejében elhelyezett megfelelő szifon használatával történik.

! A termék kondenzvíz-elvezető rendszerét alkotó összes részegységet a gyártó előírásai szerint megfelelően karban kell tartani, és azok semmiképpen nem módosíthatók.

A készülék előtti kondenzvíz-leeresztő berendezést a jogszabályi előírások és a vonatkozó hatályos szabályok betartásával kell kialakítani.

A készülék előtti kondenzvíz-leeresztő berendezést úgy kell méretezni, hogy biztosítsa a készülékben keletkező és/vagy az égéstermékkeket elvezető rendszerben összegyűlt kondenzvíz helyes elvezetését.

A kondenzvíz-leeresztő rendszer minden szerkezeti elemét szakszerűen és a készülékben keletkező kondenzvíz mechanikai, hő- és vegyi hatásainak tartósan ellenálló megfelelő anyagokból kell kialakítani.

Megjegyzés: Ha a kondenzvíz-leeresztő rendszer fagyveszélynek van kitéve, mindig gondoskodni kell a vezeték megfelelő szintű szigeteléséről, és végig kell gondolni a vezeték átmérőjének esetleges növelését.

A kondenzvíz-leeresztő vezetéknek mindig megfelelő mértékben ereszkednie kell, hogy ne pangjon benne a kondenzvíz, és megfelelő legyen az elvezetése.

A kondenzvíz-leeresztő rendszerben a készülék kondenzvíz-leeresztő vezetéke és a kondenzvíz-leeresztő berendezés között egy ellenőrizhető csatlakozást kell kialakítani.

4.4 Hozzáférés az elektromos alkatrészekhez

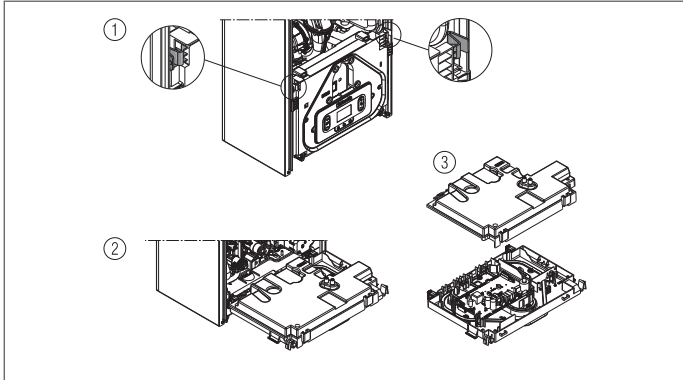

4.5 Elektromos csatlakozás

Kisfeszültségű csatlakozások

A kisfeszültségű csatlakozásokat az alábbiak szerint végezze el:

- a biztosított csatlakozókat használja:
 - ModBus 4 pólusú csatlakozó BUS 485 jelhez (- A B +)
 - 8 pólusú csatlakozó TBT - TA - OT+ - SE jelekhez

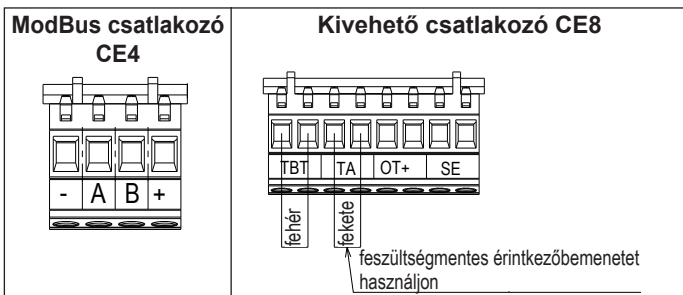

CE4	(- A B +)	Bus 485
CE8	TBT	Alacsony hőmérsékletű termosztát
	TA	Szobatermosztát (kontaktus feszültség nélkül)
	OT+	Open therm
	SE	Külső hőmérséklet érzékelő

- végezze el az elektromos csatlakozásokat a részletes rajzon feltüntetett kívánt csatlakozót használva
- a csatlakozások elvégzése után helyezze a csatlakozót az ellendrabba.

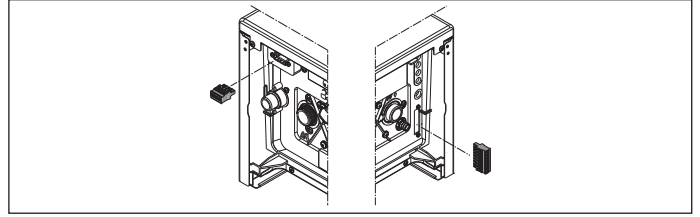

! Ajánlott minimum 0,35 mm² és maximum 1,5 mm² keresztmetretű vezetőket használni. Ha a jel más elektromos vezeték vagy hálózati feszültség-vezeték (230 V) közelében van, a BUS 485 csatlakoztatásához ajánlott árnyékolt kábelt használni.

! TA vagy TBT bekötés esetén vegye le a kapcsolékről a vonatkozó áthidalókat.

TERM.BOLL. vagy SONDA BOLL. kapcsolat

A víztartály termosztátjának és a víztartály szondájának csatlakoztatásához nyissa meg a kazánkártya kártyáját az alábbiak szerint:

- távolítsa el a burkolatot (lásd "4.7 Burkolat eltávolítása")
- hozzáférjen a kazánkártya kártyájához (lásd "4.4 Hozzáférés az elektromos alkatrészekhez")
- csatlakoztassa a TERM.BOLL-t. és SONDA BOLL. ábrán látható módon az M4-re.

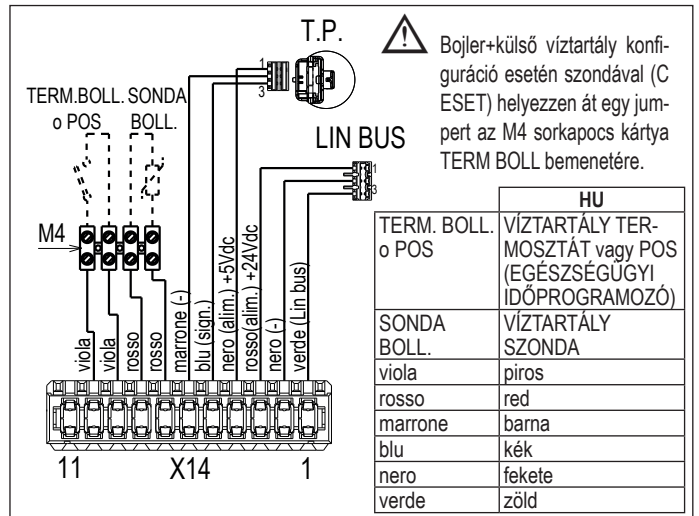

! **NOTEMEGJEGYZÉS:** ha OT+ távvezérlés van csatlakoztatva a rendszerhez, ha a paraméter P803 = 1 (SZERVIZ), a kazán kijelzőjén a következő képernyő jelenik meg:



Vegye figyelembe, hogy ha az OT+ távvezérlő csatlakoztatva van

- már nem lehet a kazán állapotát KI/TÉLI/NYÁRI állapotba állítani (az OT+ távvezérlőről van beállítva)
- az OT+ (I017) távvezérlő által kiszámított fűtési alapérték megjelenik az INFO menüben
- a kazán fűtési alapértékének beállítása csak akkor lehetséges, ha P311=1 vagy P311 = 0, és az áthidaló zárva van. Az érték az INFO menüben látható (I016)
- az „Égetéselemlés” funkció aktiválásához, csatlakoztatott OT+ távvezérléssel, ideiglenesen ki kell iktatni a kapcsolatot a P803 = 0 (SZERVIZ) paraméter beállításával; ne felejtse el visszaállítani ennek a paraméternek az értékét, amint a funkció befejeződik.

A 2. gomb aktív marad a riasztás visszaállításához.

A 3. gomb aktív marad az INFO menü megtekintéséhez és a BEÁLLÍTÁSOK (SETTINGS) menü engedélyezéséhez.

Nagyfeszültségű csatlakozások

Az elektromos hálózatra csatlakozást egy legalább 3,5 mm-es térközzel rendelkező és az összes vezetékét megszakító leválasztókapcsoló alkalmazásával kell elvégezni (EN 60335/1, III. kategória). A készülék 230 Volt/50 Hz váltóárammal működik és megfelel az EN 60335-1 szabványnak. A bekötéshez a jó földelés kötelező.

- ⚠ A telepítést végző személy felelőssége meggyőződni arról, hogy a készülék földelése megfelelő-e; a gyártó nem felel olyan károkért, amely a hiányos vagy nem megfelelő földelés miatt keletkezik.
- ⚠ Ajánlatos továbbá betartani a fázis-nulla (L-N) bekötéseket.
- ⚠ A földvezetékét néhány centiméterrel hosszabbra kell hagyni a másik kettőnél.
- ⚠ A kazán tömítésének biztosításához használjon bilincset, és húzza meg a használt tömszelencén.

A kazán mind fázis-nulla, mind fázis-fázis áramellátással képes üzemelni. Tilos a gázcsövet vagy a vízcsövet használni elektromos földelés céljára. Az elektromos csatlakozás céljára használja azt a kábelt, amely a készülékhez tartozik. A tápvezeték helyettesítése esetén HAR H05V2V2-F típusú, Ø 3 x 0,75 mm², max. 7 mm külső átmérőjű vezetékét használjon.

4.6 Gázbekötés

A gázcsatlakozást a hatályos beépítési előírásoknak megfelelően kell elvégezni. A csatlakoztatás megkezdése előtt ellenőrizze:

- ellenőrizze, hogy a gázellátás megfelel-e a kazánhoz előírtak (lásd a névtáblát).

4.7 Burkolat eltávolítása

A belső alkatrészek eléréséhez távolítsa el a burkolatot az ábra szerint.

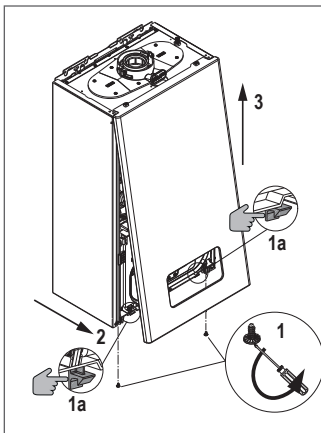

⚠ A csavarok meghúzásához 0,6–0,8 Nm nyomatékot alkalmazzon

- ⚠ Ha az oldalsó paneleket eltávolítják, szerelje vissza őket kiindulási helyzetükbe, utalva a magukon a falakon elhelyezett öntapadó címkékre.
- ⚠ Az előlap bármilyen sérülése annak cseréjével jár.
- ⚠ Az előlapon és az oldalfalakon belül elhelyezkedő hangnyelző paneleket úgy tervezték, hogy biztosítsák a levegőellátó kör tömítettségét a telepítési környezethez képest.
- ⚠ Ezért a szétszerelési műveletek után ALAPVETŐ az alkatrészek helyes áthelyezése a kazán tömítésének biztosítása érdekében.

4.8 Füstgázvezető csövek és égési levegő beszívása

Az égéstermékek elvezetését az UNI7129-7131. szabványokkal összhangban kell kialakítani. Ezenkívül, mindig be kell tartani a Tűzoltóság, a Gázszolgáltató Vállalat helyi normáit valamint az önkormányzat esetlegesen erre vonatkozó rendeleteit.

Feltétlenül csak eredeti csöveket alkalmazzon a füstgáz elvezetéshez és a kazán égéslevegőjének beszívásához kivéve a C6 típusnál (ha tanúsítvánnyal van ellátva), valamint, hogy a csatlakozás a megfelelő módon, a füstgáz tartozékokhoz mellékel utasításban megadottak szerint történjen. Egy füstcsőhöz több készüléket is lehet csatlakoztatni, abban az esetben, ha mindegyik kondenzációs típusú.

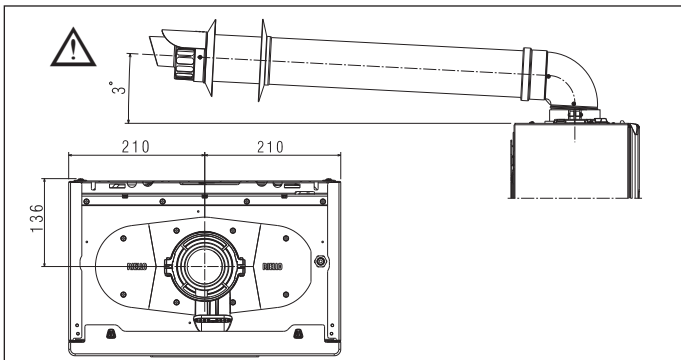

- ⚠ A kazán égéstermék-elvezető torony koncentrikus vezetékre van méretezve, a füstgázcső külső átmérője 60 +0,6 -0,3 mm, a levegőcső külső átmérője 100 +0,3 -0,7 mm.
- ⚠ Ne szerelje fel a füstgázvezetést gyúlékony vagy műanyagok közelébe, amelyek jellemzői magas hőmérséklet hatására megváltozhatnak.
- ⚠ Az egyenes hosszúság könyökök nélkül értendő, beleértve a végződéseket és illesztéseket.
- ⚠ A kazán füstgáz-elszívó/levegő-beszívó készlet nélkül szállítjuk, mivel használhatók kondenzációs készülékekhez való tartozékok, amelyek a legjobban megfelelnek a beépítési jellemzőknek (lásd a katalógust).
- ⚠ Nem eredeti égéstermék-elvezető és légbeszívó csatornák használata esetén továbbra is garantálni kell a csatlakoztatott készüléknek megfelelő tanúsítvánnyal rendelkező csatornák használatát, amelyek hőmérsékleti osztálya $\geq 120^\circ\text{C}$ és ellenáll a páralecsapódásnak
- ⚠ Rögzítse a csatornákat a falhoz (falhoz vagy mennyezethez) speciális rögzítőkonzollokkal, amelyeket minden csatlakozásnál kell elhelyezni olyan távolságban, hogy ne haladjon meg az egyes hosszabbítások hosszát, és közvetlenül minden irányváltás (hajlítás) előtt és után.
- ⚠ A csövek maximális hossza a katalógusban rendelkezésre álló szelvényekre vonatkozik.
- ⚠ Kötelező speciális csöveket használni.
- ⚠ A hőérzékeny (pl. fából készült) falakat megfelelő szigeteléssel kell védeni.
- ⚠ Az égéstermék elvezető csövek, ha nem hőszigeteltek, potenciális veszélyforrást jelentenek.
- ⚠ A megadottnál hosszabb elvezető cső alkalmazása rontja a kazán teljesítményét.
- ⚠ A füstgázvezető csöveket a telepítés helyétől függően mindig a legmegfelelőbb irányba lehet vezetni.
- ⚠ A jelenlegi jogszabályok előírása szerint a kazán alkalmas a füstgázvezető rendszerből érkező csapadékvíz és/vagy füstgáz kondenzvíz saját szifonján keresztül fogadására és ártalmatlanítására.
- ⚠ Ha esetleg felszerelésre kerül olyan szivattyú is, amelyik a kondenzvizet szállítja, ellenőrizze e szivattyú gyártója által garantált teljesítményt, hogy a korrekt működést biztosítsa.

- Állítsa a füstgázvezető csövet úgy, hogy a csatlakozó teljesen a kazán füstgáz csőelemének ütközzön.
- Miután elhelyezte, ellenőrizze, hogy a 4 jelölés (A) beilleszkedik-e a megfelelő horonyba (B).
- Húzza meg teljesen a csavarokat (C), amelyek összehúzzák a perem két rögzítőjét, hogy a görbét ehhez szorítsák.

A füstelvezető hosszát illetően lásd a "4.10 Füst kibocsátás konfigurációs táblázat".

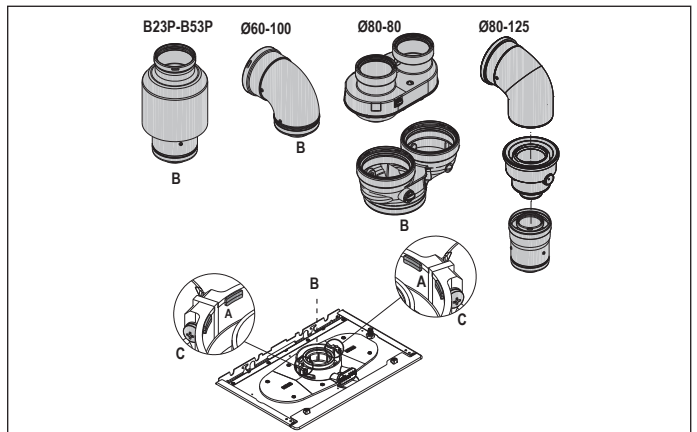

Kettős rendszer Ø80 kettős rendszerű csatlakozókészlet használatával (tartozék)

- ⚠ Az Ø 80 split rendszerű csatlakozókészlet csatlakozásai 80 +0,3 -0,7 mm külső átmérőjű csatornához vannak méretezve. Győződjön meg arról, hogy a tengelykapcsoló vízálló.

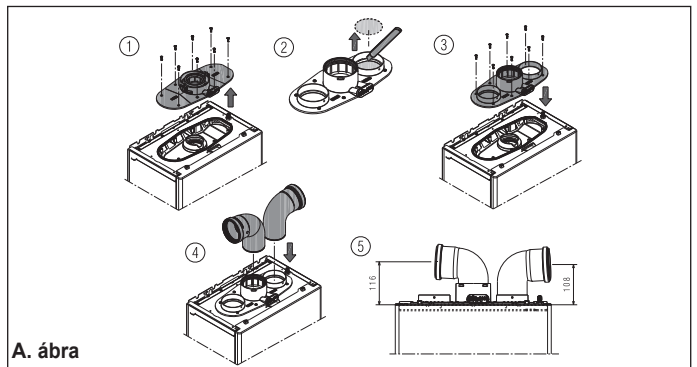

A. ábra

Ha az osztott rendszer helyett Ø 60-100-ról Ø 80-80-ra osztókészletet használ, akkor a táblázatban megadottak szerint a maximális hosszúságok lecsökkennek.

	Ø 50	Ø 60	Ø 80
Hosszvesztés (m)	0,5	1,2	5,5 füstgáz csőhöz 7,5 légsőhöz

4.9 Füstgázvezető konfiguráció

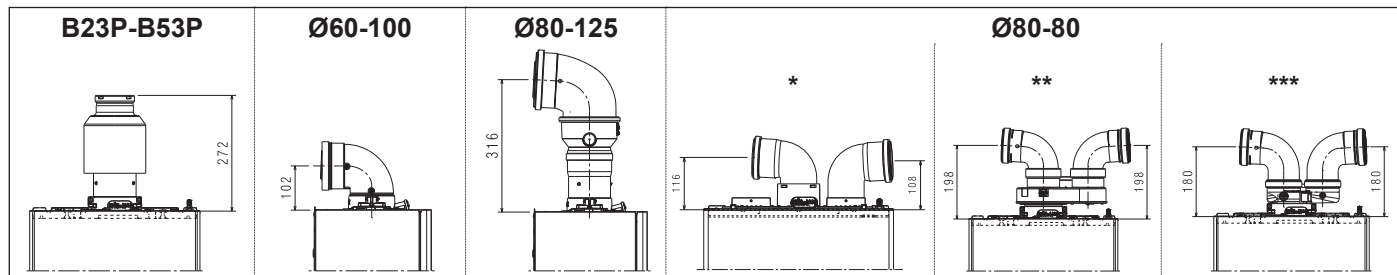

*	iker füstcső rendszer
**	iker füstcső Ø60-100 – Ø80-80
***	kompakt ikerfüstcső-rendszer Ø60-100 – Ø80-80

A csövek maximális hosszúsága Ø80-80mm

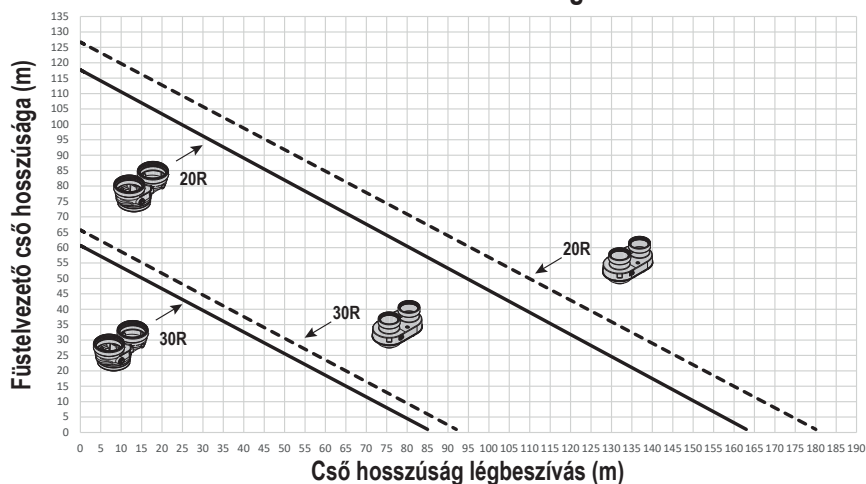

	iker füstcső Ø60-100-tól Ø80-80-ig
	ikerfüstcső-rendszer Ø80 ikerfüstcső-rendszer csatlakozókészlet használatával (tartozék) - (ábra. A-2, 9. oldal)
	kompakt ikerfüstcső-rendszer Ø60-100 – Ø80-80

4.10 Füstkibocsátás konfigurációs táblázat

Tipológia cső	Átmérő (Ø - mm)	Maximális hosszúság (m)		Minimális hosszúság (m)		Nyomásvesztés (m)		Falon áthaladó lyuk (Ø - mm)
		20R		30R		45°-os könyök	90°-os könyök	
Fügőleges csatlakozás Ø60-100-tól Ø80-ig	80	120	0,50	60	0,50	1	1,5	-
Kanyarulat 90° Ø60-100	60-100	vízszintes 10	vízszintes 0,85	vízszintes 8	vízszintes 0,85	1,3	1,6	105
		vertical 11	vertical 2	vertical 9	vertical 2			
Kanyarulat 90° Ø80-125 Ø60-100-tól Ø80-125-ig adapter Fügőleges csatlakozó adapter Ø60-100	80-125	25	0,85	20	0,85	1	1,5	130
		Osztó Ø60-100-ról Ø80-80-ra		75+75	0,50	39+39	0,50	1
Ikerfüstcső-rendszer Ø80 ikerfüstcső-rendszer csatlakozókészlet használatával (tartozék)	80-80	69+69	0,50	36+36	0,50	1	1,5	-
Kompakt osztó Ø60-100-ról Ø80-80-ra	80-80	69+69	0,50	36+36	0,50	1	1,5	-

Ø80 osztott csövek Ø50 - Ø60 - Ø80 béleléssel

A kazán tulajdonságai lehetővé teszik Ø80 füstgáz elvezető cső bekötését a Ø50 - Ø60 - Ø80 béleléshez.



A béleléshez tanácsos elvégezni egy projektszámítást annak érdekében, hogy a vonatkozó hatályos törvényeket betartsák.

A táblázatban megadjuk az engedélyezett alapkonfigurációkat.

Szabványos csőkonfigurációk táblázata (*)

Elszívás levegő	1 kanyarulat 90° Ø80 4,5m cső Ø80
Ürités füstgázok	1 kanyarulat 90° Ø80 4,5m cső Ø80 Szűkítő Ø80-ról Ø50-re Ø80-ról Ø60-ra Füstcső alap könyök 90° Ø50 vagy Ø60 vagy Ø80 A bélelő csatorna hosszát lásd a táblázatban

(*) Kondenzációs kazánhoz alkalmas műanyagcsövet (PP) és az alkalmazáshoz megfelelő nyomásosztályt (P1 200 Pa-ig - H1 5000 Pa-ig), használjon, a kazán „Szabályozási táblázatokban” megadott kimeneti DP-értéke alapján.

A kazánok a gyártar kalibrálva hagyják el:

	rpm FÜTÉS	rpm HMV	csövek maximális hossza (m)		
			Ø50	Ø60	Ø80
20R	6.300	6.300	7	23	116
			6	20	98
30R	7.400	8.600	2	12	62
			1	11	57

Ha nagyobb hosszokra van szükség, kompenzálja a nyomáscsökkenést a ventilátor fordulatszámának növelésével, a beállítási táblázat szerint, a névleges hőbevitel érdekében.



A minimum kalibrálása nem módosítható.

BÉLELŐ CSÖVEK beállítások táblázatai - G20

	osztott					kazán kimenet ΔP (Pa)
	Ventilátor fordulatszám/perc		Ø50 csövek	Ø60 csövek	Ø80 csövek	
	Fűt.	HMV				
20R	6.300	6.300	7	23	116	180
	6.400	6.400	9*	29*	144*	210*
	6.500	6.500	11*	34*	172*	257*
	6.600	6.600	14*	40*	201*	285*
	6.700	6.700	16*	46*	229*	330*
	6.800	6.800	18*	51*	257*	355*
	6.900	6.900	21*	57*	285*	385*
	7.000	7.000	23*	63*	314*	425*
	7.100	7.100	25*	68*	342*	465*
	7.200	7.200	28*	74*	370*	497*
30R	7.400	8.600	2	12	62	195
	7.500	8.700	4*	18*	92*	242*
	7.600	8.800	6*	24*	119*	289*
	7.700	8.900	9*	29*	145*	337*
	7.800	9.000	11*	34*	172*	384*

(*) CSAK a H1 osztályú füstgázvezető csövekkel felszerelhető maximális hosszúság.

	compact twin flue pipe					kazán kimenet ΔP (Pa)
	Ventilátor fordulatszám/perc		Ø50 csövek	Ø60 csövek	Ø80 csövek	
	Fűt.	HMV				
20R	6.300	6.300	6	20	98	170
	6.400	6.400	8*	25*	124*	203*
	6.500	6.500	10*	30*	150*	235*
	6.600	6.600	13*	35*	176*	268*
	6.700	6.700	15*	40*	202*	300*
	6.800	6.800	17*	46*	228*	333*
	6.900	6.900	19*	51*	253*	365*
	7.000	7.000	21*	56*	279*	398*
	7.100	7.100	23*	61*	305*	430*
	7.200	7.200	25*	66*	331*	463*



compact twin flue pipe

	Ventilátor fordulatszám/perc		Ø50 csövek	Ø60 csövek	Ø80 csövek	kazán kimenet ΔP (Pa)
	Fűt.	HMV				
30R	7.400	8.600	1	11	57	180
	7.500	8.700	3*	17*	84*	227*
	7.600	8.800	6*	22*	111*	274*
	7.700	8.900	8*	28*	138*	322*
	7.800	9.000	10*	33*	165*	369*

(*) CSAK a H1 osztályú füstgázvezető csövekkel felszerelhető maximális hosszúság.

A Ø50 vagy Ø60 vagy Ø80 konfigurációk laboratóriumban ellenőrzött kísérleti adatokat adnak meg. Az „alapkonzfigurációk” és „beállítások” táblázatokban megadottól eltérő telepítések esetén nézze meg az alábbiakban megadott ekvivalens lineáris hosszúságokat.



A kézikönyvben megadott maximális hosszúságok minden esetben garantáltak, és nagyon fontos, hogy ne lépjen ezeken túl.

ALKATRÉSZ	Lineáris megfelelő méterben Ø80 (m)	
	Ø 50	Ø 60
45°-os könyök	12,3	5
90°-os könyök	19,6	8
Hosszabbítás 0,5m	6,1	2,5
Hosszabbítás 1,0 m	13,5	5,5
Hosszabbítás 2,0m	29,5	12

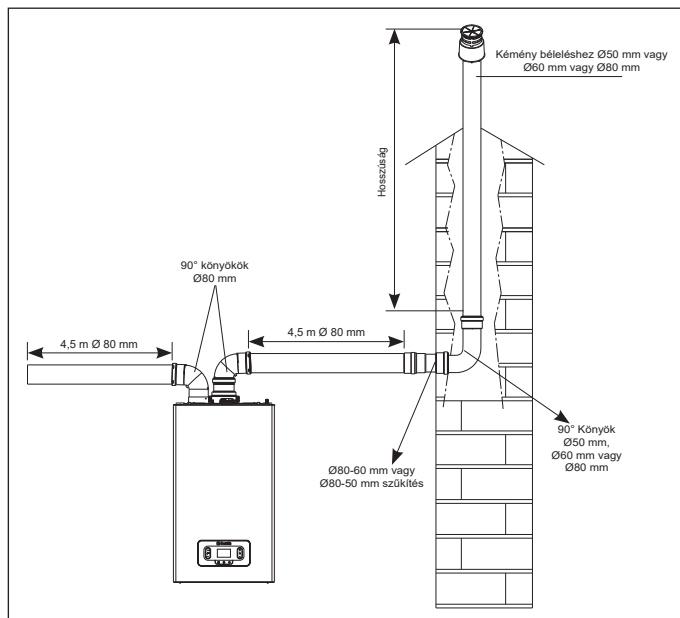

4.11 Telepítés közös füstcsövekre pozitív nyomáson

A közös füstcső egy égéstermék elvezető rendszer, amely alkalmas az épület több emeletén elhelyezett több készülék égéstermékének összegyűjtésére és kiürítésére. A pozitív nyomású közös füstcsövek csak C típusú kondenzációs készülékekhez használhatók. Következésképpen a B53P/B23P konfiguráció tilos. A kazánok nyomás alatt álló közös füstcsövekre történő telepítése kizárólag a metángáz-nál engedélyezett. A kazán megfelelő működésre van méretezve a füstcső maximális belső nyomásáig, amely nem haladja meg a 25 Pa értéket. Ellenőrizze, hogy a ventilátor fordulatszáma megfelel-e a „műszaki adatok” táblázat specifikációinak. Győződjön meg arról, hogy a levegő szívó- és égéstermék-elvezető csövek megfelelően tömítettek-e.

A nyomás alatt álló közös füstcsövekre való telepítés csak beépített szifonnal rendelkező szelep tartozékkészlettel lehetséges, amelyet közvetlenül a füstgázvezető cső (Ø80 készlet) vagy a füstgázvezető/levegőszívó cső (kit Ø80/125) kimeneti nyílására kell szerelni.

MEGJEGYZÉS: A Ø80 szelepkészlet használatához Ø80 kettős rendszerű csatlakozókészlet szükséges (ábra. A-2, 9. oldal).

A katalógusban elérhető, szifonnal rendelkező szelep tartozékkészletek alkalmasak a kazán belsejében lévő kondenzvíz összegyűjtésére és áramoltatására.

FIGYELMEZTETÉS:



A gyűjtőcsőhöz csatlakoztatott készülékeknek mind azonos típusúaknak kell lenniük, és azonos égési jellemzőkkel kell rendelkezniük.



A gyűjtőcsőhöz pozitív nyomáson csatlakoztatható készülékek számát a füstgáz cső tervezője határozza meg.

A kazán úgy van megtervezve, hogy egy olyan méretezésű közös füstgáz csőhöz csatlakozzon, ahol a közös füstgáz cső statikus nyomása meghaladhatja a közös légcső statikus nyomását 25 Pa-val abban az állapotban, amelyben n-1 kazán működik a maximális névleges hőteljesítményen, és 1 kazán a minimális hőteljesítményen, amelyet az ellenőrzések megengednek.

⚠ A füstgáz kimenet és az égési levegő bevezetés között megengedett legkisebb nyomáskülönbség -200 Pa (beleértve - 100 Pa szélnyomást).

Ehhez az elvezetési típushoz ezen kívül további tartozékok is elérhetőek (kanyarok, hosszabbítók, végelemek stb.), melyekkel lehetőség megengedett legnagyobb hosszát a „4.8 Füstgázvezető csövek és égési levegő beszívása” szakasz tartalmazza.

⚠ A katalógusban található visszacsapó szelep (clapet kit) felszerelése kötelező.

⚠ A csöveket úgy kell felszerelni, hogy kondenzvíz ne tudjon felgyülni, ami megakadályozná az égéstermék helyes elvezetését.

⚠ A közös füstgázvezető csővel a csatlakozási ponton adattáblát kell biztosítani. A táblának legalább a következő információkat kell tartalmaznia:

- a közös füstgázvezető cső a C(10)3 típusú kazánokhoz van méretezve
- az égéstermék megengedett legnagyobb tömegárama kg/h-ban
- a közös csövekhez való csatlakozás méretei
- figyelmeztetés a nyomás alatt álló gyújtó füstcső égéstermekeinek bejövő és a levegő kimeneti nyílásokra vonatkozóan; ezeknek a nyílásoknak zárva kell lenniük, és a kazán lekapcsolásakor ellenőrizni kell a tömítettségüket
- a közös füstgázcső gyártójának neve vagy azonosító szimbóluma.

⚠ Nézze meg az égéstermék elvezetésére vonatkozó hatályos előírásokat és a helyi rendelkezéseket.

⚠ A füstgázcsövet megfelelően kell megválasztani az alább felsorolt paraméterek alapján.

	maximális hosszúság	minimális hossz	ME.
ø 80-80	4,5 + 4,5	0,5	m
ø 80/125	4,5	0,5	m

⚠ Mielőtt bármilyen műveletbe kezdene, áramtalanítsa a berendezést.

⚠ Az összeszerelést megelőzően kenje meg a tömítéseket nem maró hatású síkosítóval.

⚠ A füstelvezető csőnek lejtjenie kell, vízszintes cső esetén 3°-kal a kazán felé.

⚠ A füstcsőre rákötött berendezések jellemzői és száma feleljen meg a füstcső valódi jellemzőinek.

⚠ A közös cső végződésének huzatot kell generálnia.

⚠ A kazán belsejében kondenzvíz folyhat.

⚠ A maximális megengedett recirkulációs érték szeles körülmények között 10%.

⚠ A maximális megengedett nyomáskülönbségen (25 Pa) egy közös füstcső levegő kimenete és az égéstermék bemenete között nem lehet túllépni, ha n-1 kazán működik a maximális névleges hőteljesítményen és 1 kazán a névleges minimális hőteljesítményen, amit az ellenőrzések lehetővé tesznek.

⚠ A közös csőnek alkalmasnak kell lennie legalább 200 Pa túlnyomásra.

⚠ A közös füstgáz csőre nem szabad huzatmegszakító-szélvédő szerkezetet szerelni.

Fel lehet felszerelni a kanyarulatokat és hosszabbítókat, melyek tartozékként rendelkezésre állnak, a kívánt végeredmény függvényében.

A füstgázcső és a levegőbeszívó cső megengedett legnagyobb hosszát a "4.8 Füstgázvezető csövek és égési levegő beszívása" szakasz tartalmazza

A C(10)3 telepítésnél minden esetben fel kell tüntetni a ventilátor fordulatszámát (rpm) a termék gyári száma mellett lévő címkén.

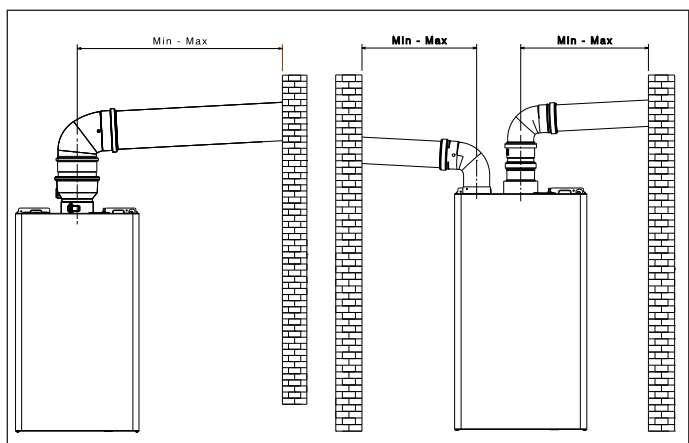

4.12 A fűtési rendszer feltöltése és a levegő eltávolítása

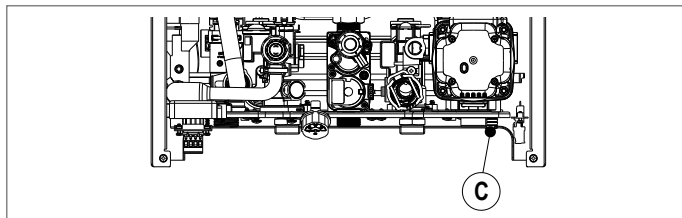

Megjegyzés: a rendszer **feltöltési** műveleteit a feltöltő csappal (a kazánon kívül) kell elvégezni, győződjön meg arról, hogy a kazán áramellátása biztosítva van.

Megjegyzés: minden alkalommal, amikor a kazán áramellátása megtörténik, végrehajtsa az **automatikus légtelenítési ciklust**.

Megjegyzés: egy vízzel kapcsolatos riasztás (E040, E041 vagy E042) nem teszi lehetővé a légtelenítési ciklus végrehajtását.

Töltse fel a fűtési rendszert az alábbi műveleteket végrehajtva:

- nyissa ki a töltőcsapot (a kazánon kívül) az óramutató járásával ellentétes irányba forgatva
- a tartó alá helyezett hidrométerrel ellenőrizze, hogy a nyomás értéke eléri-e az 1-1,5 bar
- zárja le a töltőcsapot (a kazánon kívül).

Megjegyzés: ha a hálózati nyomás kisebb, mint 1 bar, tartsa nyitva a töltőcsapot (a kazánon kívül) a légtelenítési ciklus alatt, és zárja le, ha befejezte.

A légtelenítési ciklus **megkezdéséhez:**

- néhány másodpercre áramtalanítsa a készüléket
- állítsa vissza az áramellátást, a kazánt OFF állapotban hagyva
- ellenőrizze, hogy a gázcsap zárva van-e.

A ciklus **végén**, ha a köri nyomása lecsökken, állítson újra a töltőcsapon (a kazánon kívül), hogy a nyomás visszaálljon az ajánlott értékre (1-1,5 bar).

A légtelenítési ciklust követően a kazán készen áll.

- A kapcsolódó légtelenítő szelepeken keresztül távolítsa el a háztartási rendszerben található levegőt (radiátorok, zónagyűjtők stb.).
- Ellenőrizze újra a rendszerben lévő megfelelő nyomást (ideális 1-1,5 bar), és szükség esetén állítsa vissza.
- Ha a működés közben is érzékeli, hogy van a rendszerben levegő, meg kell ismételnie a légtelenítési ciklust.
- A műveletek befejezése után nyissa ki a gázcsapot és kapcsolja be a kazánt.

Ezen a ponton bármilyen hőigényt végrehajthat.

4.13 A kazán fűtőkörének üritése

A rendszer üritésének megkezdése előtt állítsa a kazánt OFF állapotba, áramtalanítsa a kazánt a főkapcsolót „kikapcsolt” állásba forgatva.

- Zárja el a hőrendszer csapjait (ha vannak).
 - Csatlakoztasson egy tömlőt a rendszer leeresztőcsapjára (C), majd kézzel forgassa el az óramutató járásával ellentétes irányba a víz leeresztéséhez.
- MEGJEGYZÉS:** állítson a rendszer leeresztőcsapján (C) egy 13-as kulccsal
- A műveletek befejezése után távolítsa el a csövet a rendszer leeresztőcsapjáról (C), majd csukja vissza.

5 ÜZEMBE HELYEZÉS

5.1 Előzetes ellenőrzések

Az első bekapcsolást az illetékes műszaki ügyfélszolgálatnak kell elvégeznie. A kazán bekapcsolása előtt az alábbi ellenőrzéseket kell elvégezni:

- az áram-, víz- és gázhálózat jellemzői megfelelnek-e a készülék tábláján szereplő adatoknak
- a füstgázvezetésre és az égési levegő beszívására szolgáló csövek megfelelően lettek-e kialakítva
- rendelkezésre áll-e kellő hely a rendszer karbantartásokhoz olyan esetekben, amikor a kazán bútorokba vagy bútorok közé van felszerelve
- a tüzelőanyagot szállító rendszer kellően tömör-e
- a tüzelőanyag hozam megfelelnek-e a kazán által igényelt jellemzőknek
- a tüzelőanyag-ellátás rendszere a kazán által igényelt hozam méreteihez igazodik, és a hatályban levő előírásoknak megfelelően az összes biztonsági és ellenőrző szerkezettel el van látva
- a keringtető szivattyú szabadon forog-e, mivel különösen ha hosszú időn át nem üzemel, lerakódások és/vagy maradványok megakadályozhatják szabad forgását
- hogy a víz jelen van a szifonban, ellenkező esetben töltse fel (lásd a "5.2 Első bekapcsolás" fejezetet).

⚠ A „Hi, Comfort T300 vagy K100” készülékek csatlakoztatása előtt a P801=2-t (a P8 CONNECTIVITY menüben) megfelelően be kell állítani, hogy elkerüljük a kommunikációs hibákkal kapcsolatos problémákat (lásd a „8.11 Connectivity menüt”).

5.2 Első bekapcsolás

Ha először kapcsolja be a készüléket azután, hogy hosszú ideig nem használta, vagy pedig karbantartási munka után, üzemeltetés előtt fontos elvégezni a következő bekezdésekben leírtakat. Az első bekapcsoláskor a kalibrálási eljárást (GAC) is ajánlott elvégezni, hogy a kazán el tudja érni az optimális teljesítményszintet. Ha ezt nem végzi el, a kijelzőn 10 percenként 60 másodpercre megjelenik a következő:



5.2.1 Kondenzvízfogó feltöltése

Az kazán égésszemzés-kimenetébe körülbelül 1 liter vizet öntve töltse fel a kondenzvízgyűjtő elvezetőjét, és ellenőrizze a következőket:

- megfelelően folyik-e a kazánból az elvezetőcsövön keresztül kiáramló víz
- a kondenzvíz-elvezető csatlakozóvezetékének tömítését.

A kondenzvíz-elvezető kör (elvezető és csövek) megfelelő működéséhez a kondenzvíz szintje nem haladhatja meg a maximális szintet (max).

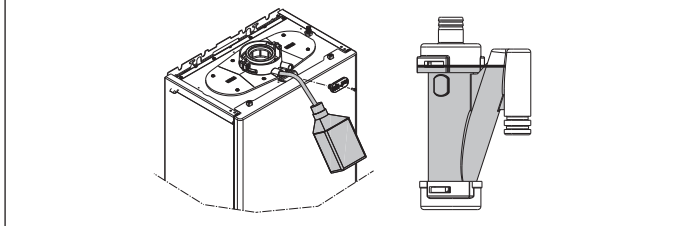

Nagy hatásfokú üzemmód (SZERVIZ)

A funkciót a P708 paraméterrel lehet kezelni, amely alapértelmezetten 0-ra van állítva (nem aktív funkció); ha P708=1, a funkció aktív az első bekapcsoláskor, vagy miután 60 napig használaton kívül volt (elektromos kazán esetében). A kazán ebben az üzemmódban 60 percig 55 °C-ra korlátozza a HMV minimális és maximális hőmérsékletét. Az égésszemzésaktiválásával ez a funkció ideiglenesen kikapcsol. Működés közben a HEM üzenet jelzi a kijelzőn a funkciót, ha P105=1, akkor pedig a "HIGH EFFICIENCY MODE" görgethető üzenet.

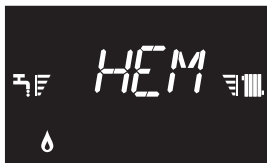

5.3 Légtelenítési ciklus

Kapcsolja BE a rendszer főkapcsolóját. Ha a kazán áram alatt van, mindig végbemegy a 6 perces légtelenítési ciklus. A kijelzőn a következő látható:

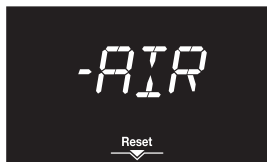

A légtelenítési ciklus megszakításához nyomja meg a következőt

Amikor a légtelenítési ciklus folyamatban van, az összes hőigény le lesz tiltva, kivéve a használati meleg vizet, ha a kazán nincs OFF állásban.

A légtelenítési ciklust meg lehet szakítani, ha a kazán nincs OFF állapotban, egy használati meleg víz igénygel.

5.4 Manuális kalibrálás (GAC)

A gázszелеp és az égésszabályozó rendszer kalibrálásához alkalmazható GAC eljárás a következők után kötelező: gázkonverzió - gázszелеp cseréje - lap cseréje - ventilátor cseréje - az elsődleges hőcserélő és/vagy égő tisztítása - a lángőr elektróda cseréje (ionizáció) - az égő szigetelőlemezének cseréje - a beszívó-/kivezetőcsövek módosítása.

A GAC eljárást első bekapcsoláskor is el kell végezni. A kazán akkor is biztonságos, ha az eljárás nincs a szükséges alkalmakkor elvégezve, a teljesítménye azonban korlátozott lehet, és égésszabályozási jeleket kaphat.

Az eljárást zárt kazánházzal kell végezni.

A rendszer minden befejezetlen GAC után „GAC nem lett befejezve” állapotban marad.

Ilyenkor a GAC szót mutató normál kijelző és egy csavarkulcs ikon váltakozik egymással (kivéve ALARM, INFO és PROGRAMMING jelzése esetén), ami emlékeztet a GAC elvégzésére, valamint arra, hogy ennek hiányában a kazán korlátozottan működhet.

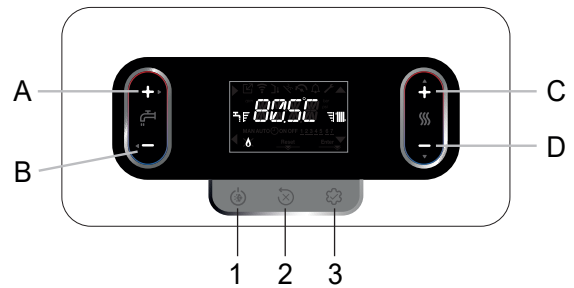

- Helyezze áram alá a kazánt, és várja meg, hogy elinduljon a légtelenítési ciklus (lásd "5.3 Légtelenítési ciklus").
- Ha kikapcsol, az 1. gombbal állítsa be a NYÁRI üzemmódot.
- 5 liter/perc vagy több melegvíz igényt generál. Bár a rendszerre vonatkozóan nincsenek korlátozások, kivéve azokat, amelyeket a RIASZTÁS felügyelete előír, azonban a GAC vizsgálatot a kazán visszatérő rendszerének 15 °C alatti víznél, vagy minden esetben az előremenő hőmérséklettel kompatibilis hőmérsékleten célszerű elvégezni, a rendszervíz aránya a kazán felé. Ha a kazán külső víztartállyal rendelkezik, ürítse ki a víztartályt kikapcsolt kazán mellett, hogy a tartályban lévő víz megfelelő hideg legyen.
- Várjon, amíg a láng szimbólum meg nem jelenik a képernyőn.

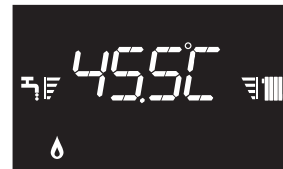

- Keresse meg a paramétereket (lásd a 10 "Jelszó beállítása, hozzáférés és paraméterek módosítása fejezetben ismertetett eljárást).
 - Válassza ki a P2 menüt a C vagy a D gombbal, majd erősítse meg az A gombbal.
 - Válassza ki a P206 paramétert a C vagy D gombbal, majd erősítse meg az A gombbal.
- Megjegyzés: a paraméter nem elérhető, ha nincs fűtésigény.
- Állítsa a P206 paramétert 1 értékre a C gombbal a GAC funkció aktiválásához.



A kijelzőn megjelenik a villogó GAC felirat, és egy 1 perces várakozási idő után megkezdődik a kalibráció. Ebben a szakaszban a GAC felirat a ventilátorsebességgel felváltva, körülbelül 2-5 percig villog.



Ekkor semmilyen gombot nem szabad megnyomni, amíg a folyamat sikeres befejezését jelző „END” felirat meg nem jelenik.



A funkció befejezésekor a paraméter automatikusan visszaáll 0-ra.



Ha a GAC eljárás nincs befejezve, a kijelzőn megjelenő „RTY” felirat jelzi, hogy a **B** gomb megnyomásával újra lehet próbálni a GAC elvégzését.



MEGJEGYZÉS: Ha nem lehetséges a hőt elosztani a használati melegvízben, a magas hőmérsékletű rendszerek fűtésigény esetén el tudják végezni a GAC eljárást, és 80,5 °C-ra állítják a fűtővíz alapértékét, vagy jobb esetben aktiválják az égéselemzést, azután bekapcsolt lángok mellett elindítják a GAC eljárást.

Az eljárás befejezése után nyomja meg háromszor a **B** gombot, hogy visszatérjen a főképernyőre.

Ha az eljárás a szükséges alkalmakkor nincs elvégezve, az korlátozott működést eredményezhet, valamint rendellenes égésszabályozó jelek fordulhatnak elő.

Ha az eljárás közben hiba történik, vagy ha a fűtésigény megszakad, az eljárás idő előtt befejeződik, és megjelenik a hibaállapot, vagy pedig automatikusan visszatér a főképernyőre. Ebben az esetben meg kell ismételnit az eljárást.

5.5 Hőszabályozás beállítása

A hőszabályozás csak csatlakoztatott külső szondával érhető el, és csak a FÜTÉS funkciónál aktív.

A HŐSZABÁLYOZÁS a következőképpen engedélyezhető:

- menjen a **P4paraméterhez** → P418 = 1.

P418 = 0 vagy leválasztott külső szonda esetén a kazán **fix ponton működik**.

A külső szonda által érzékelt hőmérsékleti érték az "6.3 INFO menü" 1009 tételben jelenik meg.

A hőszabályozó algoritmus nem használja közvetlenül a mért külső hőmérsékleti értéket, hanem egy számított külső hőmérsékleti értéket, amely figyelembe veszi az épület szigetelését: jól szigetelt épületekben a külső hőmérséklet változásai kevésbé befolyásolják a környezeti hőmérsékletet, mint kevésbé szigeteltéknél.

Ez az érték megtekinthető az INFO menüben az 1010 tétel alatt.

OT KRONOTERMOSZTÁT IGÉNY

Ebben az esetben a szállítási alapértéket a kronotermosztát kiszámítja a külső hőmérséklet értékének függvényében, valamint a szobahőmérséklet és a kívánt szobahőmérséklet közötti különbség alapján.

SZOBATERMOSZTÁT IGÉNY

Ebben az esetben az előremenő alapértéket a szabályozó kártya kiszámítja a külső hőmérsékletértéknek megfelelően, hogy a szobahőmérséklet becsült értéke 20° legyen (szobahőmérséklet referenciaértéke).

Két paraméter járul hozzá az előremenő alapérték kiszámításához:

- a kompenzációs görbe meredeksége (KT) - a műszaki személyzet módosíthatja
- offset a referencia környezeti hőmérsékleten - a felhasználó módosíthatja.

ÉPÜLETTÍPUS (P433. paraméter)

Ez azt jelzi, hogy milyen gyakorisággal frissül a hőszabályozáshoz kiszámított külső hőmérsékleti értéket, ehhez az értékhez alacsony érték használható a rosszul szigetelt épületeknél.

SEXT REAKTIVITÁS (P434. paraméter)

Ez azt a sebességet jelzi, amellyel a mért külső hőmérsékleti érték változásai befolyásolják a hőszabályozáshoz kiszámított külső hőmérsékleti értéket, ennek az értéknek az alacsony értékei nagy sebességeket jeleznek.

A hőszabályozási görbe megválasztása (P419. paraméter)

A hőszabályozási fűtési görbe gondoskodik az elméleti 20°C-os környezeti hőmérsékletéről, ha a külső hőmérséklet +20°C és -20°C között van. A görbe kiválasztása a tervezett külső hőmérsékleti minimumtól (vagyis földrajzilag más és más értéktől), valamint a tervezett előremenő hőmérséklettől (az adott fűtési rendszertől) függ. Ezt a telepítőnek kell körültekintően kiszámolnia az alábbi képletet alkalmazva:

$$KT = \frac{\text{Tervezett előremenő hőm.} - T_{\text{shift}}}{20 - \text{minimális külső hőmérséklet}}$$

Tshift = 30°C standard rendszerek

25°C padlófűtéses rendszerek

Ha e számítás eredményeként olyan számot kapunk, amely két görbe értéke közé esik, tanácsos azt a hőszabályozási görbét választani, amely közelebb áll a kapott értékhez.

Példa a számításra: ha a számítással kapott érték 1,3, ez a 1 és 1,5 görbék között van. Válassza ki a legközelebbi görbét, tehát az 1,5-öt. Az alábbi KT értékeket lehet beállítani:

- standard rendszer: 1,0÷3,0
- padlófűtéses rendszer 0,2÷0,8.

A P419 paraméterrel állítsa be a választott hőszabályozási görbét:

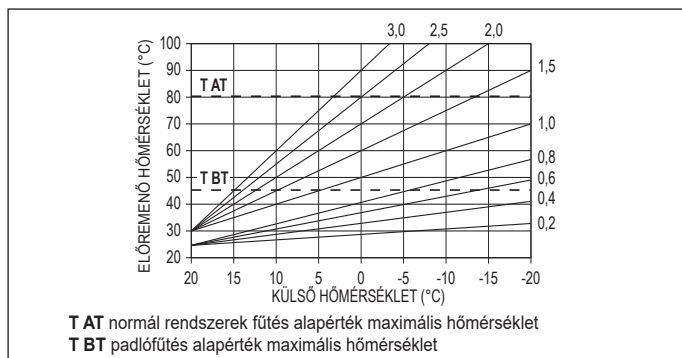

Offset referencia környezeti hőmérsékleten

A felhasználó azonban közvetlenül beavatkozhat a FÜTÉSI alapértéken beállítva a referencia-hőmérséklet értéket (20°C), egy offsetet, ami a -5÷+5 tartományban változhat (offset 0 = 20°C). Az offset kijavításához olvassa el az "8.4 Fűtési alapérték beállítása külső szondával".

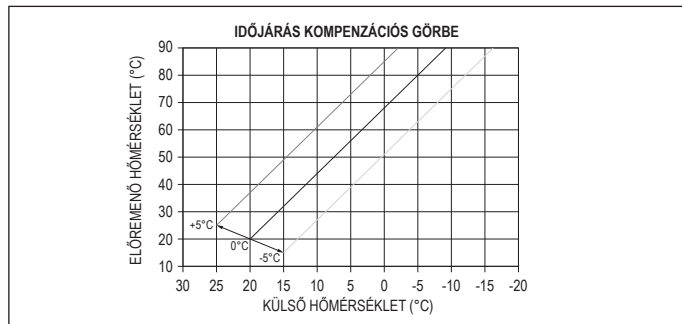

ÉJSZAKAI KOMPENZÁCIÓ (P420 paraméter)

Ha időjáráscompensáció van csatlakoztatva a SZOBATERMOSZTÁT bemenetére, akkor az éjszakai kompenzációt a P420-as paraméterrel lehet engedélyezni.

- állítsa be a P420 = 1 paramétert.

Ebben az esetben, amikor az ÉRINTKEZŐ ZÁRVA van, a hőigényt az előremenő szonda adja meg, a külső hőmérséklet alapján, hogy a névleges szobahőmérséklet a NAPPALI szinten legyen (20 °C). AZ ÉRINTKEZŐ NYITÁSA nem eredményez azonnal kikapcsolást, hanem csupán a klimatikus görbe csökkentését (párhuzamos eltolását) az ÉJSZAKAI szintre (16 °C).

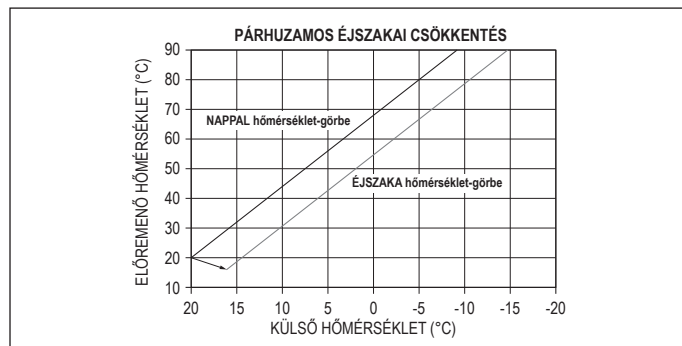

A felhasználó közvetlenül beavatkozhat a FÜTÉSI alapértéken ismét beadván a NAPPALI (20 °C) referencia-hőmérséklet értékén, inkább mint az ÉJSZAKAI (16°C) értéken, egy offsetet, ami a [-5 ÷ +5] tartományban változhat. Az ÉJSZAKAI KOMPENZÁCIÓ nem érhető el, ha a cronó OT+ van csatlakoztatva. **Az offset kijavításához olvassa el az alfejezetet "8.3 Fűtés alapérték beállítása".**

5.6 Esztrichmelegítő funkció

Alacsony hőmérsékletű rendszer esetén a kazán „padlófűtés” funkcióval rendelkezik, amely a következő módon aktiválható:

- állítsa a kazánt OFF (Ki) állásba a  gombbal (a funkció csak ebben a működési állapotban érhető el)

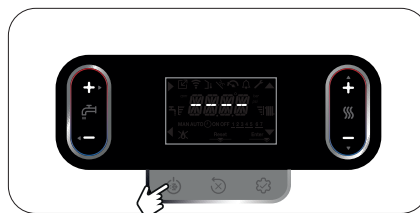

- menjen a műszaki paraméterekhez → **P4** → P409 = 1 → megerősítés; a kijelzőn a következő látható:



A „padlófűtés” funkció 168 órán át (7 nap) tart, ami alatt az alacsony hőmérsékletű zónákban fűtésigény van szimulálva 20°C kezdeti zóna kimenettel, majd az alábbi táblázat szerint növelve.

Az INFO menüt a kezelői felület főképernyőjéről megnyitva megjeleníthető a funkció aktiválása óta eltelt órákra vonatkozó I001 érték. Aktiválása után a funkció maximális prioritást élvez; áramkimaradás és helyreállítás esetén a funkció onnan folytatódik, ahol megszakadt.

KIKAPCSOLHATJA az esztrichmelegítőt a kazánt OFF állapottól eltérő állapotba kapcsolva vagy a P409 = 0 értéket kiválasztva a P4 menüből.

NAP	ÓRA	HŐMÉRSÉKLET
1	0	20°C
	6	22°C
	12	24°C
2	18	26°C
	0	28°C
	12	30°C
3	0	32°C
	4	35°C
5	0	35°C
	6	30°C
7	0	25°C

Megjegyzés: A hőmérséklet és a növekedés értékét csak szakképzett személyzet állíthatja be különböző értékekre, csak ha feltétlenül szükséges. A gyártó nem vállal felelősséget, ha a paraméterek helytelenül vannak beállítva.

Az INFO menü I001 sorában megtekintheti a funkció aktiválása óta eltelt órák számát.

5.7 Csúszó szállítás (csak víztartály csatlakoztatása esetén)

A P507 paraméter lehetővé teszi a MODULATING TANK SUPPLY TEMP (TARTÁLY TÁPÍTÁSI HŐMÉRSÉKLET MODULÁLÁSA) funkció aktiválását a kazán által használt szállítási alapelj megváltoztatásához használati melegvíz üzemmódban. Ennek a paraméternek a gyári beállítása = 0 (a funkció nem aktív), ami 80°C-os fix szállításra való modulációt biztosít használati melegvíz igénylés üzemmódban.

A P507 paraméter beállítása = 1 (funkció aktív) a szállítási alapelj már nem 80°C-on van rögzítve, hanem a kazán megváltoztathatja és automatikusan kiszámolhatja a kívánt használati melegvíz-alapelj és az általa mért hőmérséklet különbsége alapján, a víztartály szondája.

Jegyzet: 100 liternél nagyobb űrtartalmú víztartályoknál ezt a funkciót nem célszerű aktiválni, mert a palack betöltése túl lassú lenne. Előfordulhat, hogy a beállító tábla cseréjekor vissza kell állítani ennek a paraméternek az értékét.

5.8 Legionella elleni funkció (csak ha szondával ellátott víztartályhoz csatlakozik és nincs OT+ kapcsolat)

A gép automatikus ANTI-LEGIONELLA funkcióval rendelkezik, amely a kiválasztott beállításoktól függően naponta vagy hetente szükség esetén 65°C-ra melegíti a használati meleg vizet, 30 percig ezen a hőmérsékleten tartva, ezáltal elpusztítja a víztartályban lévő baktériumok elszaporodását.

A funkció nem működik, ha a víztartály hőmérséklete az elmúlt 24 órában elérte a 65°C-ot napi ütemezés esetén, vagy az elmúlt 7 napban heti ütemezés esetén.

! A funkció nem hajtható végre, ha a kazán OFF állásban van.

Megjegyzés: ha az OT+ chrono jelen van és csatlakoztatva van (P803 par. = 1), a legionella elleni funkciót az OT+ kronotermosztátra delegálják.

Az ANTI-LEGIONELLA funkció a par. P501 a következő módon:

P501 = 0	funkció kikapcsolva
P501 = 1	heti rendszerességgel aktív
P501 = 2	napi aktív funkció

A funkció első alkalommal a P502 paraméter késleltetésével (óra) az aktiválásától számítva, majd a par értékétől függően napi (24 óra) vagy heti (168 óra) gyakorisággal kerül végrehajtásra. P501. Az INFO menü I045-ös pontja a következő legionella elleni funkció végrehajtásáig hátralévő napok számát jelzi.

A végrehajtás során a kijelzőn megjelenik:

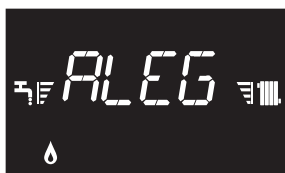

! Fűtés után a funkció maximális prioritást kap, és nem szakítható meg; azonban ideiglenesen felfüggeszthető a kazán KI állásba állításával vagy az áramellátás megszakításával. Ujraindításakor a legionella elleni ciklus onnan folytatódik, ahol megszakadt.

Ha a legionella elleni funkció a maximális idő (4 óra) túllépése miatt megszakad, a kijelzőn ez látható:

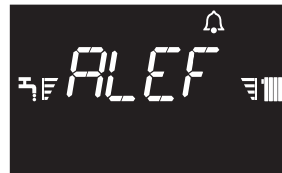

Ebben az esetben a rendszer másnap újra megpróbálja a végrehajtást. A kazán továbbra is rendszeresen működik, az „ALEG” jelzés villogó csengővel csak akkor jelenik meg, ha a kazán készenléti állapotban van.

5.9 Ellenőrzések az első bekapcsolás alatt és után

A bekapcsolás után ellenőrizze, hogy a kazán megfelelően elvégzi-e az indítási folyamatot és a későbbi leállítást.

- Ellenőrizze a használati melegvíz üzemmódot, ehhez nyisson ki egy melegvíz-csapot NYÁR vagy TÉL üzemmódban.
- Ellenőrizze, hogy a kazán teljesen leállt-e, a rendszer főkapcsolóját „kikapcsolt” állásba állítva.
- Néhány percig tartó folyamatos üzemelést követően, ami úgy érhető el, hogy a rendszer főkapcsolóját a „bekapcsolt” állásba, az üzemmódváltó kapcsolót nyárra állítja, és nyitva tartja a használati melegvíz készüléket, a megmunkálás maradvékai és a kötőanyagok eltávoznak; az égés szabályozása csak ez után lesz lehetséges.



5.10 Égéselemzés

! A CO₂-értékek beállításának ellenőrzései a referenciaparaméterekhez képest az alábbiakban megadott táblázatokban vannak feltüntetve, és zárt burkolattal kell elvégezni.

Az égéselemzéshez az alábbi műveletek elvégzése szükséges:

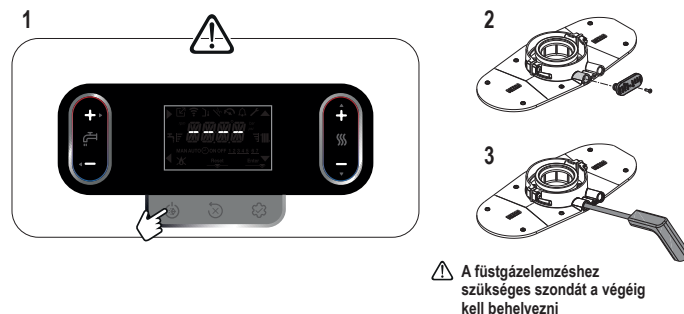

! A füstgázelemzéshez szükséges szondát a végéig kell behelyezni

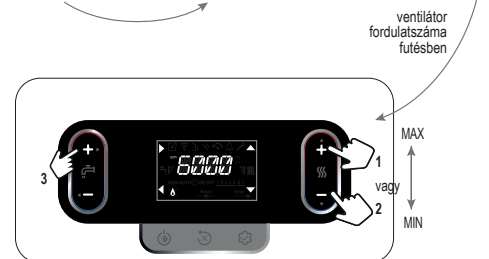

- A kijelzőn 10 másodpercre megjelenik a meghatározott rpm és az rpm ikon.
- A maximális érték beállításával a kazán maximális kimenettel fog működni; a minimális érték beállításával a kazán minimális kimenettel fog működni.



- Ellenőrizze, hogy az elemzőn jelzett CO₂ max és min érték megfelel-e a következő táblázatban leírtaknak.

CO ₂ * max		METÁN GÁZ (G20)	FOLYÉKONY GÁZ (G31)	
		20R	8,8	10,0
	30R	8,8	9,9	%
(*) CO ₂ tolerancia = ±1%				

CO ₂ * min		METÁN GÁZ (G20)	FOLYÉKONY GÁZ (G31)	
		20R	8,8	10,0
	30R	8,8	10,0	%
(*) CO ₂ tolerancia = ±1%				

- Ellenőrizze, hogy az O₂ 20% hidrogénkeverékhez viszonyított értékei (max, névleges és min) megfelelnek-e a következőknek.

O ₂ -érték a 20% hidrogénkeverékhez viszonyítva			20R		30R	
			max	%	2,4	2,4
Qmax		max	%	4,3	4,3	
		névleges	%	6,2	6,2	
		min	%	2,4	2,4	
			%	4,3	4,3	
Qmin		max	%	6,2	6,2	
		névleges	%			
		min	%			
			%			

- Az ÉGÉSELEMZÉS legfeljebb 15 percig tart; a folyamatot a B gomb megnyomásával bármikor megszakíthatja.
- Ha a rendszer keverő vagy termosztatikus szelepek nélkül alacsony hőmérsékleten van, az ÉGÉSELEMZÉST HMV-igénylési módban kell végezni.

- ⚠ Az ÉGÉSELEMZÉS idő előtt megszakad, ha:
 - az ellátási hőmérséklet meghaladja a 95°C-ot; akkor fog újra bekapcsolni, ha a hőmérséklet 75°C alá süllyed
 - nem észlelhető láng, ami riasztást eredményez
 - riasztás esetén.

- ⚠ Csatlakoztatott OT+ eszköz mellett az égésszabályozás funkció nem aktiválható. A füstgázelemzés elvégzéséhez a P803 paramétert állítsa 0 értékre. A füstgázelemzés befejezése után ne felejtse el a paraméter értékét visszaállítani az OT+ csatlakozás újraaktiválásához.

Az ellenőrzés végén:

- lépjen ki a funkcióból, megnyomva B gombot
- távolítsa el az elemző szondát, és zárja le az égéselemzőkimenetét a megfelelő dugókkal és csavarokkal
- a (kazánhoz mellékelt) szondaadaptert tegye a dokumentációs tasakba
- állítsa a kazánt az évszaknak megfelelő üzemmódba
- szükség szerint szabályozza a hőmérsékletet.

5.11 Beállítások

A gyártó már a gyártási fázis alatt gondoskodott a kazán beállításáról. Ha azonban a beállításokat újra el kell végezni (például különleges karbantartás, a gázszelep cseréje, gázátalakítás vagy a lap cseréje után), kövesse az alábbi lépéseket.

A maximális és minimális teljesítmény, valamint a maximális fűtés beállításait kizárólag képzett szakember végezheti:

P306	minimális ventilátorsebesség
P307	maximális ventilátorsebesség
P309	fűtési ventilátor maximális sebessége

- táplálja be a kazánt
- menjen a műszaki paraméterekhez → P3 → megerősítés → válassza ki a vonatkozó paramétert → megerősítés
- állítsa be a kívánt értékeket a C és/vagy a D gombbal, akövetkező táblázat alapján
- ellenőrizze, hogy P309= P310.

- ⚠ A fűtési ventilátor maximális sebessége a P310 paraméternél beállított érték lesz.

MAXIMÁLIS FORDULATSZÁM VENTILÁTOR	METÁN GÁZ (G20)	FOLYÉKONY GÁZ (G31)	
20R Fűtés - HMV	6.300 - 6.300	6.100 - 6.100	ford/perc
30R Fűtés - HMV	7.400 - 8.600	7.100 - 8.200	ford/perc

MINIMÁLIS FORDULATSZÁM VENTILÁTOR	METÁN GÁZ (G20)	FOLYÉKONY GÁZ (G31)	
20R	1.200	1.250	ford/perc
30R	1.300	1.250	ford/perc

5.12 Gáz átalakítása

A kazán szállításakor metángázzal (G20) vagy LPG-gázzal történő üzemelésre van beállítva, amint ezt a termék címkéje is tanúsítja. Lehetőség van a kazán átalakítására LPG gázra vagy metángázra (G20), használva P201 paraméter.

- ⚠ Ha szükségessé válik, hogy az egyik gázfajtáról áttérjen egy másikra, a művelet könnyen elvégezhető már telepített kazánoknál is.

- ⚠ A műveletet azonban csakis képesített szakember végezheti el.

- Menjen a műszaki paraméterekhez → P2 → P201 → megerősítés.
- Válassza ki a kívánt opciót a C vagy a D gombbal:
P201 = 1 (NG) • P201 = 2 (LPG) • P201 = 3 • P201 = 4

- ⚠ **Erősítse meg a paramétermódosításokat az ENTER megnyomásával, majd kapcsolja le a kazán energiaellátását.**

A GÁZ paraméter módosítása után egy új „GAC” eljárást kell végezni (lásd 5.4). Ellenőrizze, hogy a ventilátor fordulatszáma megfelel-e az 1. és a 2. táblázatban jelzett értékeknek "5.11 Beállítások".

5.13 Kimeneti teljesítmény módosítása (P208)

A kazán teljesítménytípusa a P208 paraméter beállításával módosítható (0 ÷ 1 tartomány, alapértelmezett: 0). A következőképpen:

- menjen a műszaki paraméterekhez → P2 → P208 →:
20kW: 0 (25kW) → megerősítés
30kW: 1 (35kW) → megerősítés.

Állítsa be a kazán ventilátorsebességét az 1. és 2. táblázat alapján "5.11 Beállítások".

- ⚠ **A paraméterek módosítása után kapcsolja le a kazán energiaforrását, majd kapcsolja vissza.**

5.14 Jelzések és rendellenességek

Ha hiba lép fel, a ikon 0,5 másodpercenként villogni kezd, a háttérvilágítás pedig 1 percig, 1 másodpercenként villog, ezután kikapcsol, miközben a csengő tovább villog. A kijelző négy számjegyének helyén megjelenik a hibaüzenet.

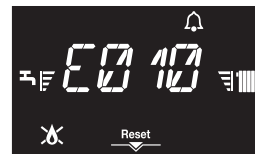

Hiba esetén a következő ikonok jelenhetnek meg:

- kigyullad lángriasztás esetén (E010)
- A RESET felirat kigyullad, ha a felhasználónak manuálisan kell visszaállítania a riasztást (pl. lángzár esetén)
- kigyullad a ikonnal együtt, a lángzáron és a vízhibákon kívüli hibák esetén
- kigyullad víznyomással kapcsolatos riasztások vagy figyelmeztetések esetén, és a víznyomás értéke, valamint a hibaüzenet 3 másodpercenként váltakozik a kijelzőn.

Újraindítási funkció

Hiba esetén a RESET gomb megnyomásával üzemeltethető újra a kazán.

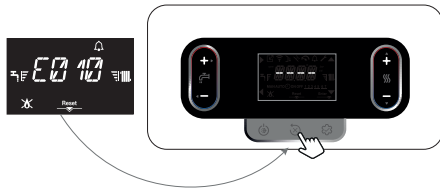

Ekkor, ha a helyes üzemi körülmények helyreálltak, a kazán automatikusan újraindul. Egy riasztás feloldását egymás után legfeljebb ötször lehet megpróbálni a kezelői felületen, ezután a kijelzőn megjelenik az E099 hibakód.



Ebben az esetben az üzemelés újraaktiválásához ki kell kapcsolni a kazán áramellátását, majd vissza.



Ha a visszaállítási kísérletek nem aktiválják a kazán működését, forduljon a műszaki ügyfélszolgálathoz.

E041 rendellenesség

Ha a nyomás értéke a 0,3 bar biztonsági érték alá csökken, a kazán egy átmeneti időre vagy 10 percre megjeleníti az E041 hibakódot. Ezen idő elteltével, ha a rendellenesség továbbra is fennáll, megjelenik az E040 hibakód.

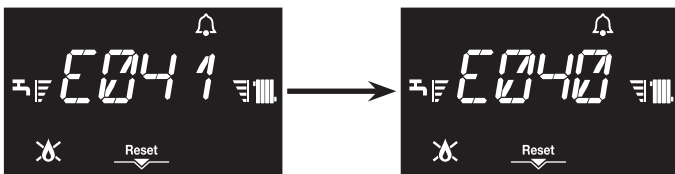

Ha a kazán E040 hibakódot mutat, az alábbiakra van szükség:

- nyissa ki a töltőcsapot (a kazánon kívül) az óramutató járásával ellentétes irányba forgatva
- a polc alá helyezett hidrométerrel, vagy az INFO menüben ellenőrizze, hogy a nyomás értéke eléri-e az 1–1,5 bart ("6.3 INFO menü", sor I018)
- zárja be a töltőcsapot (a kazánon kívül), ügyelve a mechanikus kattanásra.

Ebben az esetben nyomja meg a bekapcsoló gombot  hogy újraindítsa a kazán működését.

A kazán az üzemelés helyreállásakor automatikusan elvégzi a légtelenítési ciklust, a "4.10 A fűtési rendszer feltöltése és a levegő eltávolítása" bekezdésben leírtak szerint.



Ha nagyon gyakori a nyomásesés, kérje a műszaki ügyfélszolgálat közreműködését.

E060 rendellenesség

Technikai segítségnyújtás szükséges. A csak fűtésre alkalmas modellek esetében, amelyekben víztartállyal és szondával van felszerelve (C eset), az E060 megjelenése a hiba megakadályozza az egészségügyi működés.

E091 rendellenesség

A kazán el van látva egy önellenőrző rendszerrel, amely adott körülmények közötti üzemelés összóráinak számán alapul, jelzi az elsődleges hőcserélő tisztításának szükségességét (E091-es riasztáskód).

A tartozékként mellékelt megfelelő készlettel elvégzett tisztítási művelet után le kell nullázni az összórák számlálóját, az alábbi eljárást követve:

- menjenjen a műszaki paraméterekhez → P3 → P312 → P312 = 1 → megerősítés.

Megjegyzés: A számláló visszaállítását az elsődleges hőcserélő minden alapos tisztítása után, vagy annak cseréje esetén kell elvégezni.

Az E091 rendellenesség akkor lép fel, ha az óraszámoló túllép a 2500 órát; ezt az értéket a következőképpen lehet ellenőrizni:

- menjen az INFO menübe → I015 a füstgázérzékelőórászámolójának megjelenítéséhez (jelzett érték/100, például 2500h = 25).

5.15 A gázszелеp cseréje (P205)

A gázszелеp cseréje után a P1 értéket (lásd a képet) vissza kell állítani:



- állítsa a kazánt OFF (Ki) állásba
- menjen a paraméterekhez, és állítsa be a jelszó t a 10 "Jelszó beállítás, hozzáférés és paraméterek módosítása" fejezetben leírtak szerint
- a C vagy a D gomb használatával menjen a paraméterekhez P2 → P205, és erősítse meg az A gombbal
- a C vagy a D gombbal vigye be a P1 érték második és harmadik számjegyét (azaz a 034 helyett 34-et), amelyet a kazán gázszелеpen talál (minden gázszелеp saját offset P1 értékkel rendelkezik), majd erősítse meg a 3-as gombbal
- kapcsolja ki legalább 10 másodpercre a kazán áramellátását; majd csatlakoztassa vissza a fő áramellátásra.

A csere után egy új „GAC” eljárást kell végezni (lásd: 5.4 fejezet).



A gázszелеp cseréjekor a vonatkozó tömítőszigeteléseket is cserélje ki.

A gázszелеp anyáinak meghúzásához 25 Nm nyomatékot alkalmazzon, hogy korlátozza a szelep forgását.

5.16 A kezelőfelület cseréje

A rendszer konfigurációs műveleteit a kizárólag a szakszerviz szakemberei végezhetik.

Ha a kezelőfelület kártyáját kicserélik, előfordulhat, hogy a felhasználónak bekapcsoláskor újra be kell állítania az időt és a napot (lásd: "5.2 Első bekapcsolás"); szükség esetén ellenőrizze, és állítsa be újra az óránkénti fűtéssel kapcsolatos információkat és a HMV programozását (lásd "8.1 Idősáv-ütemezési funkció (szobatermosztát)") valamint a cumisüveg funkciót is (lásd "8.12 CUMISÜVEG funkció"); a konfigurációs paramétereket nem szükséges újraprogramozni, ezek értéke a kazán szabályozó- és vezérlőpanelje alapján lesz beállítva. Szükséges lehet azonban visszaállítani a HMV és/vagy a fűtés alapértékeit.

5.17 Lapcsere

A vezérlő- és szabályozókártya cseréje esetén szükség lehet a konfigurációs paraméterek ellenőrzésére, esetleg újrakonfigurálására. Tekintse meg a paramétertáblázatot, hogy azonosítsa a kártya alapértelmezett értékeit, a gyárilag beállított értékeket és a testreszabott értékeket.

A szükség esetén ellenőrizendő és visszaállítható értékek a következők: P201 • P205 (a kazán OFF állásban) • P208 • P301 • P302 (SZERVIZ) • P306 • P307 • P309 • P310 • P507.

Kapcsolja ki legalább 10 másodpercre a kazán áramellátását; majd csatlakoztassa vissza a fő áramellátásra.

A csere után egy új „GAC” eljárást kell végezni (lásd 5.4 fejezet).

HIBAKÓD	HIBA ÜZENET	RIASZTÁSI TÍPUS LEÍRÁSA	
E010	Flame lockout (Lángzár)	VÉGLEGES	
E011	Parasitic flame (Parazita láng)		
E012	Maximum number of flame losses (A lángveszteségek maximális száma)		
E013	Hardware test failed (A hardver teszt sikertelen)		
E014	Flame detect test failed (A lángészlelési teszt nem sikerült)		
E015	Voltage detect flame test failed (A feszültségészlelési lángteszt sikertelen)		
E020	Limit thermostat (Határérték termosztát)		
E021	Gas valve control malfunctioning (A gázszelep vezérlése hibás)		
E030	Fan error (Ventilátor hiba)		
E031	Fan failure mechanical blockage (Ventilátor meghibásodása mechanikus elzáródás)		
E032	Rotor fan failure blocked (A rotorventilátor meghibásodása blokkolva)		
E033	Rotor fan failure damaged (A rotorventilátor meghibásodása megsérült)		
E034	Chimney obstruction in preventilation (Kéményelzáródás a megelőzésben)		
E035	Blockage obstruction flue gas low power (Dugulás elzáró füstgáz kis teljesítmény)		
E036	Blockage obstruction flue gas high power (Dugulás elzáró füstgáz nagy teljesítmény)		
E037	Failed combustion check low power (Sikertelen égési ellenőrzés alacsony teljesítmény)		
E038	Combustion check failed check high power (Az égésellenőrzés sikertelen, ellenőrizze a nagy teljesítményt)		
E039	Abnormal flame value (Rendellenes lángérték)		
E040 + bár értéke	Water pressure low... Fill the system (A víznyomás alacsony... Töltse fel a rendszert)		
E042	Water transducer - LWCO error (Víz jelátalakító - LWCO hiba)		
E071	CH probe overtemp (CH szonda túlmeleg)		
E075	Valve opening limit reached (Elérte a szelep nyitási határát)		
E081	Return probe overtemp (Visszatérő szonda túlmeleg)		
E088	CAC failed (A CAC sikertelen)		
E090	Exhaust probe error (Kipufogó szonda hiba)		
E092	Calibration FAILED (A kalibrálás SIKERTELEN)		
E093	Too many calibration attempts (Túl sok kalibrálási kísérlet)		
E094	Lambda over limit (A lambda túllépi a határértéket)		
E097	Check failed (Az ellenőrzés nem sikerült)		
E098	GAC failed (A GAC nem sikerült)		
E099	Reset attempts exhausted (A visszaállítási kísérletek kimerültek)		
E041 + bár értéke	Fill the system (Töltse fel a rendszert)		ÁTMENETI
E050	Smoke obstruction error low power (Füst elzáró hiba alacsony teljesítmény)		
E051	Smoke obstruction error high power (Füst elzáró hiba nagy teljesítmény)		
E052	Hardware error out of threshold (Hardverhiba túllépi a küszöbértéket)		
E055	No card fan communication (Nincs kártya ventilátor kommunikáció)		
E056	No communication microprocessor card (Nincs kommunikációs mikroprocesszoros kártya)		
E060	Water tank probe error (Víztartály szonda hiba)		
E070	CH probe error (CH szonda hiba)		
E071	CH probe overtemp (CH szonda túlmeleg)		
E072	Return - Flow differential (Visszatérő - Áramlási különbség)		
E077	Water thermostat main zone (Víztermosztát fő zóna)		
E080	Return probe error (Visszatérő szonda hiba)		
E081	Return probe overtemp (Visszatérő szonda túlmeleg)		
E082	Flow - Return differential (Flow - Visszatérő differenciálmű)		
E090	Exhaust probe error (Kipufogó szonda hiba)		
E091	Clean primary ht exchanger (Tisztítsa meg az elsődleges ht hőcserélőt)		
E095	Calibration failed (A kalibrálás nem sikerült)		
E096	Lambda over limit (A lambda túllépi a határértéket)		
FIL + bár értéke	Low pressure check the htg system (Alacsony nyomás ellenőrizze a htg rendszert)	JEL	
 villogó + bár értéke	High pressure check the htg system (Nagynyomású ellenőrizze a htg rendszert)		
COM	Appliance PCB communication lost (more than 30 seconds) (A készülék PCB kommunikációja megszakadt (több mint 30 másodpercig))	JEL: (a kazán tovább működik, de nincs kijelző vagy gombok)	
E065	IMOD error (IMOD hiba)	JEL	
FWER	Warning firmware versions not compatible (Figyelmeztetés: a firmware-verziók nem kompatibilisek)	JEL: (a kazán tovább működik, de nincs kijelző vagy gombok)	
CFS	Call for Service (Hívja a szervizt)	JEL	
SFS	Stop for Service (Álljon meg a szervizért)	VÉGLEGES	
OBCD	On board clock damaged (A fedélzeti óra sérült)	JEL: (a kazán tovább működik, de nincs kijelző vagy gombok)	

6 KARBANTARTÁS ÉS TISZTÍTÁS

 Az időszakos karbantartás a törvény által előírt „kötelezettség”, és elengedhetetlen a kazán biztonsága, hatékonysága és időtartama szempontjából. Ez lehetővé teszi a fogyasztás és a szennyezőanyag kibocsátás lecsökkentését, valamint a termék biztonságos és megbízható működését hosszútávon. Mielőtt elkezdené a karbantartási műveleteket:

- zárja el a fűtő és HMV rendszerének üzemanyag- és vízcsapjait.

Ahhoz, hogy garantálni lehessen a termék funkcionális jellemzőit valamint hatékonyságát, illetve a hatályban lévő törvények és előírások betartása érdekében a készüléket rendszeres időközönként ellenőriztetni kell. A karbantartáshoz kövesse a „1 FIGYELMEZTETÉSEK ÉS BIZTONSÁGI ELŐÍRÁSOK” ejezet utasításait.

Rendes körülmények között ezen az alábbi műveletek értendőek:

- az égő megtisztítása az esetleges oxidációtól

- a hőcserélők megtisztítása a lerakódásoktól
- ellenőrizze az elektróda romlási állapotát, és ha leromlik, cserélje ki a kapcsolódó tömítéssel együtt
- a beszívó és elvezető csövek általános tisztítása és ellenőrzése
- a kazán külsejének ellenőrzése
- a gyújtás ellenőrzése, a készülék kikapcsolásának és üzemelésének ellenőrzése, mind fűtési, mind HMV üzemmódban
- a kondenz, víz és gázcsatlakozások csövei, bekötései tömítésének ellenőrzése
- a gázfogyasztás ellenőrzése maximális és minimális teljesítmény mellett;
- ha a HMV nyomás 3 bar alatt van, ürítse ki a kazán HMV körét, és ellenőrizze, hogy a fűtőkör nyomása megmarad-e
- az elektromos kábelek szigetelése épségének ellenőrzése, különösen az elsődleges hőcserélő közelében
- a gázhiány biztonsági ellenőrzése

- a szifon ellenőrzése és tisztítása
- a ventilátor tisztaságának ellenőrzése, a belső elszívás (beleértve a lég-szűrőt is, ha van)
- **ellenőrizze, hogy van-e víz a szifonban, ellenkező esetben töltsse fel.**

⚠ Az elektronikus kártya és a gázszelep nem igényel speciális ellenőrzést az öregedés és az elhasználódás értékelésére.

⚠ A kazán karbantartásakor védőruházatot kell használni a személyi sérülések elkerülése érdekében.

⚠ Az karbantartási műveletek elvégzése után az égéstermékek elemzését el kell végezni a helyes működés ellenőrzéséhez.

⚠ A készülék és az alkatrészek tisztításához ne használjon gyúlékony anyagokat (például benzin, alkohol stb.).

⚠ A külső borítólemezeket, a fényezett és a műanyag részeket ne tisztítsa festékhez használatos oldószerrel.

⚠ A köpenyt ajánlatos kizárólag szappanos vízzel megtisztítani.

Elsődleges hőcserélő tisztítása

- Áramtalanítson a berendezés főkapcsolóját „kikapcsolva” állásba fordítva.
- Zárja el a gáz elzárócsapjait.
- Távolítsa el a burkolatot az "4.7 Burkolat eltávolítása" alfejezetben leírtak szerint.
- Válassza le a gyújtás- és érzékelőelektrodák csatlakozókábelét.
- Húzza ki a ventilátor tápkábeleit.
- Távolítsa el a rámparögzítő csipeszt a keverő egységből.
- Lazítsa meg a gáزرámpa anyáját.
- Vegye ki a gáزرámpát a keverőegységből, és forgassa el.
- Távolítsa el az égőegységet rögzítő 4 anyát.
- Húzza ki a levegő/gáz elvezető egységet, beleértve a ventilátort és a keverőt, ügyelve arra, hogy ne sérüljön a szigetelő panel és az elektróda.
- Távolítsa el a szifon csatlakozó csövet a hőcserélő kondenzvíz leeresztő szerelvényéről, és csatlakoztasson hozzá egy ideiglenes gyűjtőcsövet. Ezen a ponton tisztítsa meg a hőcserélőt.
- Porszívózzon fel minden szennyeződést a hőcserélő belsejében, ügyelve arra, hogy NE sértse meg a retarder szigetelőpaneljét.
- Tisztítsa meg a hőcserélő tekercseit puha szálal kefével.

⚠ NE HASZNÁLJON FÉMKEFÉT, AMELY KÁROSÍTHATJA AZ ALKATRÉSZEKET.

- Tisztítsa meg a tekercsek közti helyeket egy 0,4 mm vastag pengével, amely készletben kapható.
- Porszívózza fel a tisztítás során keletkezett maradványokat.
- Öblítse le vízzel, ügyelve arra, hogy ne sértse meg a retarder szigetelőpaneljét.

⚠ Ha az égéstermékek makacsan lerakódnak a hőcserélő felületén, tisztítsa meg természetes fehér ecet permetezésével, ügyelve arra, hogy ne sértse meg a retarder szigetelőpaneljét.

- Hagyja hatni néhány percig.
- Tisztítsa meg a hőcserélő tekercseit puha szálal kefével.

⚠ NE HASZNÁLJON FÉMKEFÉT, AMELY KÁROSÍTHATJA AZ ALKATRÉSZEKET.

- Öblítse le vízzel, ügyelve arra, hogy NE sértse meg a retarder szigetelőpaneljét.
- Ellenőrizze a retarder szigetelőpaneljének integritását, és szükség esetén cserélje ki, a megfelelő eljárást követve.
- Tisztítás után szerelje vissza az alkatrészeket kellő körültekintéssel a leírtakkal ellentétes irányba eljárván.
- A levegő/gáz elvezető rögzítőanyáinak bezárásához 6 Nm meghúzási nyomatékot használjon, követve az öntvényen megadott sorrendet (1,2,3,4).
- Állítsa vissza a kazán áram- és gázellátását.

⚠ El kell végezni egy új "GAR" eljárást, amelyet a "GAC" eljárás követ (lásd a 5.4 bekezdést).

⚠ A feltüntetettek érvényesek a szállítószalag önmagában, a hőcserélő vagy a szállítószalag és a hőcserélő szerelvény cseréje esetén is.

Égőtisztítás

- Áramtalanítson a berendezés főkapcsolóját „kikapcsolva” állásba fordítva.
- Zárja el a gáz elzárócsapjait.
- Távolítsa el a burkolatot az "4.7 Burkolat eltávolítása" alfejezetben leírtak szerint.
- Válassza le a gyújtás- és érzékelőelektrodák csatlakozókábelét.
- Húzza ki a ventilátor tápkábeleit.
- Távolítsa el a rámparögzítő csipeszt a keverő egységből.
- Lazítsa meg a gáزرámpa anyáját.
- Vegye ki a gáزرámpát a keverőegységből, és forgassa el.
- Távolítsa el az égőegységet rögzítő 4 anyát.
- Húzza ki a levegő/gáz elvezető egységet, beleértve a ventilátort és a keverőt, ügyelve arra, hogy ne sérüljön a szigetelő kerámia panel és az elektróda. Ezen a ponton folytassa az égőtisztítási műveleteket.

- Tisztítsa meg az égőt egy puha szálal kefével, ügyelve arra, hogy ne sértse meg a szigetelő panelt és az elektródákat.

⚠ NE HASZNÁLJON FÉMKEFÉT, AMELY KÁROSÍTHATJA AZ ALKATRÉSZEKET.

- Ellenőrizze az égő szigetelőpaneljének és a tömítő szigetelés integritását, és szükség esetén cserélje ki őket, a megfelelő eljárást követve.
- Tisztítás után szerelje vissza az alkatrészeket kellő körültekintéssel a leírtakkal ellentétes irányba eljárván.
- A levegő/gáz elvezetőegység rögzítőanyáinak bezárásához 6 Nm meghúzási nyomatékot használjon.

- Állítsa vissza a kazán áram- és gázellátását.

⚠ Végezze el az égéstermékek elemzését. Csak ha a tűrészhatáron kívüli értékeket ad vissza, meg kell ismétlni egy új "GAR" eljárást, amelyet a "GAC" eljárás követ (lásd a 5.4 bekezdést).

⚠ A feltüntetettek érvényesek a szállítószalag önmagában, a hőcserélő vagy a szállítószalag és a hőcserélő szerelvény cseréje esetén is.

Az égő szigetelőpaneljének cseréje

- Csavarja ki a gyújtóelektróda és az érzékelő elektróda rögzítőcsavarjait és távolítsa el őket.
- Távolítsa el az égő szigetelőpaneljét egy pengével a felület alatt.
- Tisztítsa le a maradék rögzítő ragasztót.
- Cserélje ki az égő szigetelőpanelét.
- Az eltávolított helyett behelyezett új szigetelőpanel nem kell ragasztóval rögzíteni, mivel geometriája biztosítja az interferenciát a hőcserélő karimájához való társításban.
- Szerelje vissza a gyújtó-/érezékelőelektrodát a korábban eltávolított csavarok segítségével, és cserélje ki a tömítést. A csavarok meghúzásához alkalmazzon 2,3 Nm nyomatékot.

⚠ Ne végezzen GAR-t és/vagy GAC-t..

Szifon ellenőrzés és tisztítás

- Válasszuk le az (A) és (B) csöveket, csavarja ki a csavart (C), vegyük le a kapcsot (D) és távolítsuk el a szifont.
- Tisztítsa meg a szifon részeit a szilárd maradványoktól.

⚠ Óvatosan helyezze át a korábban eltávolított alkatrészeket.

⚠ A tisztítási folyamat végén töltsse fel a szifont vízzel (lásd "a5.2 Első bekapcsolás" alfejezetet), mielőtt a kazánt újra beindítaná.

⚠ Ne végezzen GAR-t és/vagy GAC-t.

⚠ A jelzettek a szifon cseréje esetén is érvényesek.

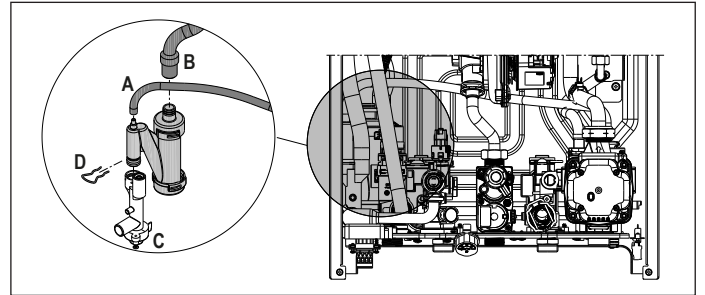

Gyújtás- és érzékelőelektrodák

Az gyújtás- és érzékelő- / ionizációs érzékelőelektrodák fontos szerepet töltenek be a kazán gyújtási szakaszában és a megfelelő égés fenntartásában; ezért az éves karbantartás során mindig ellenőrizni kell, hogy megfelelő helyzetben állnak-e, és hogy az átmérőnek az ábrán jelzett referenciaértékei be vannak-e tartva.

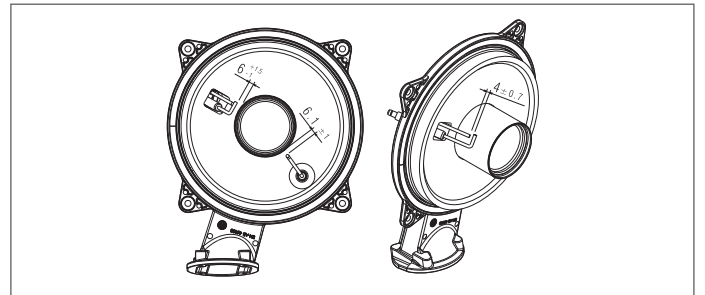

⊖ Ne csiszolja az elektródákat. Ha szükségesnek találja az elektródák tisztítását, puha sörtéjű kefével törölje le őket.

⚠ Az elektródák tűrészhatáron kívüli deformációja és elhasználódása esetén cserélje ki őket.

A csavarok meghúzásához alkalmazzon 2,3 Nm nyomatékot.

 Az esetleges üzemelési anomáliák megelőzése érdekében a gyújtás- és érzékelő- / ionizációs érzékelőelektródákat 5 évente ki kell cserélni.

 El kell végezni egy új "GAR" eljárást, amelyet a "GAC" eljárás követ (lásd a 5.4 bekezdést).

Kártyacseré

■ Az ellenőrző és szabályozó kártya nem ad konkrét eljárást annak károsodásának ellenőrzésére. Cseré esetén lásd a "5.17 Lapcseré" bekezdést.

Interfész kártya cseré

■ Az interfész kártya nem biztosít konkrét eljárást a károsodásának ellenőrzésére. Cseré esetén olvassa el a "5.16 A kezelőfelület cseréje" bekezdést.

Gázszelep cseré

■ A gázszelep nem biztosít konkrét eljárást a károsodásának ellenőrzésére. Cseré esetén lásd a "5.15 A gázszelep cseréje" című részt.
■ A gázszelep nem biztosít speciális tisztítási eljárást.

6.1 Programozható paraméterek

Az alábbiakban felsoroljuk a FELHASZNÁLÓ (mindig elérhető) és a TELEPÍTŐ (hozzáférés jelszóval 18) programozható paraméterek listáját; állítsa be a jelszót a 10. "Jelszó beállítása, hozzáférés és paraméterek módosítása" című fejezetben leírtak szerint. A paraméterek részletes magyarázatához olvassa el a "6.2 Paraméterek leírása" részben leírtakat.

 A hozzáférési szinttől, a gép állapotától vagy a rendszer konfigurációjától függően előfordulhat, hogy egyes információk nem állnak rendelkezésre.

		MILYEN PARAMÉTEREK LÁTHATÓK/ELÉRHETŐK		
		FELHASZNÁLÓI KÉZIKÖNYV	TELEPÍTŐ	SZERVIZ
SZINT/JELSZÓ	FELHASZNÁLÓI KÉZIKÖNYV (mindig elérhető)	X		
	TELEPÍTŐ (jelszó 18)	X	X	
	SZERVIZ	X	X	X

FELHASZNÁLÓI PARAMÉTEREK 		Érték		Jelszósint	Gyárilag beállított érték	Személyre szabott értékek
MENÜ	PARAMÉTER	min	max			
P1	SETTINGS					
	P101	LANGUAGES	0 0: IT • 1: RO • 2: FR • 3: EN • 4: SR • 5: HR • 6: ES • 7: GR • 8: BG • 9: PL • 10: SL	10	FELHASZNÁLÓI KÉZIKÖNYV	0
	P102	TIME			FELHASZNÁLÓI KÉZIKÖNYV	
	P103	TIME PROGRAM			FELHASZNÁLÓI KÉZIKÖNYV	
	P104	UNIT OF MEASURE	0 (metrikus)	1 (birodalmi)	FELHASZNÁLÓI KÉZIKÖNYV	0
	P105	SCROLLING	0 (letiltva)	1 (engedélyezve)	FELHASZNÁLÓI KÉZIKÖNYV	0
	P106	BUZZER	0	1	FELHASZNÁLÓI KÉZIKÖNYV	1

TELEPÍTŐ PARAMÉTEREK		Érték		Jelszósint	Gyárilag beállított érték	Személyre szabott értékek
MENÜ	PARAMÉTER	min	max			
P2	COMBUSTION					
	P201	GAS - GAS TYPE	1	4	TELEPÍTŐ	1
	P205	d52 - P1 GAS VALVE	20	70	TELEPÍTŐ ha a kazán KI állásban van	45
	P206	GAC - VALVE CALIBRATION	0	1	TELEPÍTŐ csak ha láng van	0
	P208	APL - POWER	0 (25kW)	1 (35kW)	TELEPÍTŐ	0
P3	CONFIGURATION					
	P301	HYDRAULIC CONFIGURATION	0	4	TELEPÍTŐ	4*
	P306	MIN FAN SPEED	1000 ford/perc	3600 ford/percv	TELEPÍTŐ	lásd a műszaki adattáblázatot
	P307	MAX FAN SPEED	3700 ford/perc	10000 ford/perc	TELEPÍTŐ	lásd a műszaki adattáblázatot
	P309	MAX FAN SPEED HTG	P306 (MIN FAN SPEED)	P307 (MAX FAN SPEED)	TELEPÍTŐ	lásd a műszaki adattáblázatot
	P310	RANGE RATED	NE VÁLTOZTASS			
	P311	CONFIG AUX 1	0	2	TELEPÍTŐ	0
	P312	EXHAUST PROBE RESET	0	1	TELEPÍTŐ	0

TELEPÍTŐ PARAMÉTEREK			Érték		Jelszószint	Gyárilag beállított érték	Személyre szabott értékek	
			min	max				
P4		HEATING						
	P405	PUMP CONTROL TYPE	41	100	TELEPÍTŐ	85		
	P408	OT CASCADE CONTROL	EZEN A MODELLEN NEM HASZNÁLT					
	P409	SCREED FUNCTION	0	1	TELEPÍTŐ ha a kazán KI és alacsony hőmérsékletű rendszerben van	0		
	P410	ANTI CYCLE FUNCTION	0perc	30perc	TELEPÍTŐ	3perc		
	P411	RESET CH TIMERS	0	1	TELEPÍTŐ	0		
	P415	MAIN ZONE TYPE	0	1	TELEPÍTŐ	0		
	P416	MAX CH SET	MIN CH SET	HT: 80°C - LT: 45°C	TELEPÍTŐ	HT: 80°C - LT: 45°C		
	P417	MIN CH SET	20°C	MAX CH SET	TELEPÍTŐ	HT: 40°C - LT: 20°C		
	P418	WEATHER COMP ENABLE	0	1	TELEPÍTŐ ha van külső szonda	0		
	P419	WEATHER COMP CURVE	HT: 1.0 - LT: 0.2	HT: 3.0 - LT: 0.8	TELEPÍTŐ csak ha P418 = 1	HT 2.0 - LT 0.5		
	P420	NIGHT COMPENSATION	0	1		0		
	P421	CH CLOCK ENABLE	0	1		0		
	P422	MODE SELECTION	0	1		0		
	P433	BUILDING TYPE	5	20	TELEPÍTŐ	5		
	P434	OUTDOOR REACTIVITY	0	255	TELEPÍTŐ csak ha P418 = 1	20		
		HT = MAGAS HŐMÉRSÉKLETŰ LT = ALACSONY HŐMÉRSÉKLET						
P5		DHW (°C)						
	P501	ANTI LEGIONELLA FUNCTION	0	2	TELEPÍTŐ	0		
	P502	ANTI LEG. TIME PERIOD	0h	24h	TELEPÍTŐ	0h		
	P503	ANTI LEG. TEMPERATURE	65°C	85°C	TELEPÍTŐ	80°C		
	P504	TANK HYSTERESIS ON	0°C	10°C	TELEPÍTŐ	5°C (P507=0) - 0.5°C (P507=1)		
	P505	TANK HYSTERESIS OFF	0°C	10°C	TELEPÍTŐ	5°C (P507=0) - 0°C (P507=1)		
	P506	TANK FLOW TEMP	50°C	85°C	TELEPÍTŐ	80°C		
	P507	MODULATING TANK SUPPLY TEMP	0	1	TELEPÍTŐ	0		
	P508	MIN DHW SET	37°C	49°C	TELEPÍTŐ	37°C		
	P509	MAX DHW SET	49°C	60°C	TELEPÍTŐ	60°C		
	P511	DHW ENHANCED FUNCTION	EZEN A MODELLEN NEM HASZNÁLT					





SZERVIZ PARAMÉTEREK			Érték		Jelszószint	Gyárilag beállított érték	Személyre szabott értékek	
			min	max				
MENÜ	PARAMÉTER							
P3		CONFIGURATION						
	P302	WATER PRESSURE TRANSDUCER	0	1	SZERVIZ	1		
	P303	AUTO-FILL ENABLE	0	1	SZERVIZ	0		
	P304	BEGIN SYSTEM FILLING	NEM ÉRHEŐ EL EBBEN A MODELLEN					
	P305	AIR PURGING CYCLE	0	1	SZERVIZ	1		
P4		HEATING						
	P401	HYST OFF HIGH TEMP	2°C	10°C	SZERVIZ	5°C		
	P402	HYST ON HIGH TEMP	2°C	10°C	SZERVIZ	5°C		
	P403	HYST OFF LOW TEMP	2°C	10°C	SZERVIZ	3°C		
	P404	HYST ON LOW TEMP	2°C	10°C	SZERVIZ	3°C		
P5		DHW (°C)						
	P510	DHW DELAY	NEM ÉRHEŐ EL EBBEN A MODELLEN					
	P512	CH DELAY POST-DHW	0	1	SZERVIZ	0		
	P513	CH DELAY TIME	1 mp	255 mp	SZERVIZ	6 mp		
P7		SERVICE						
	P701	ENABLE ALARM LOG	0	1	SZERVIZ	0 (2 óra működés után az érték automatikusan 1-re változik.)		
	P706	CALL SERVICE FUNCTION	0	2	SZERVIZ	2		
	P707	SERVICE EXPIRY	0	255	SZERVIZ	52		
	P708	HIGH EFFICIENCY ENABLE	0	1	SZERVIZ	0		
P8		CONNECTIVITY						
	P801	BUS 485 CONFIG	0	2	SZERVIZ	0		
	P803	OT CONFIG	0	1	SZERVIZ	1		

*P301: 0 = CSAK FŰTÉS - 1 = ÁTFOLYÓS ÁRAMKAPCSOLÓ - 2 = ÁTFOLYÓS ÁRAMLÁSMÉRŐ - 3 = BOJLER SZONDÁVAL - 4 = BOJLER TERMOSZTÁTTAL
(°C) P5 - HMV menü csak akkor használható, ha a P301 HIDRAULIKAI KONFIGURÁCIÓ paraméter = 3 (C eset) vagy 4 (B eset)

6.2 Paraméterek leírása

Az alábbi funkciók némelyike lehet, hogy nem érhet el a gép típusától és hozzáférési szintjétől függően.

PARAMÉTER	LEÍRÁS	
P1 - SETTINGS	P101 A kívánt nyelv beállításához: 0: IT ● 1: RO ● 2: FR ● 3: EN ● 4: SR ● 5: HR ● 6: ES ● 7: GR ● 8: BG ● 9: PL ● 10: SL	
	P102 Az TIME AND DAY (IDŐ ÉS NAP) beállításához	
	P103 Az IDŐ ÜTEMEZÉS (TIME SCHEDULE) beállításához	
	P104 A mértékegység megváltoztatásához: 0 = METRIKUS mértékegység / 1 = ANGOLSZÁSZ mértékegység. Az ábrákat tizedes formátumban (egy számjegy) fejezzük ki -9°C és +99°C közötti értékekre, egész számban fejezzük ki ≤ -10°C és ≥ 100°C értékekre, °F (Fahrenheit) megjelenítés mindig egész formátumban történik.	
	P105 A gőrgető szöveg beállítása: 0 = letiltva / 1 = engedélyezve	
	P106 A hangjelzés engedélyezéséhez/letiltásához 0 = hangjelzés OFF / 1 = hangjelzés ON	
P2 - COMBUSTION	P201 Ez a paraméter azonosítja a gáz típusát: 1=METÁN ● 2=LPG ● 3=PL-NG ● 4=PROPÁNLEVEGŐ (G230)	
	P208 Ez a paraméter a kazán teljesítményének beállítására szolgál: 0=25kW - 1=35kW	
	P205 Ez a paraméter a gázszелеp P1 értékének visszaállítására szolgál	
	P206 Ez a paraméter a gázszелеp és az égésszabályozó rendszer kalibrálására szolgál	
P3 - CONFIGURATION	P301 A kazán hidraulikus konfiguráció típusának beállításához: 0 = CSAK FÜTÉS - 1 = ÁTFOLYÓS ÁRAMKAPCSOLÓ - 2 = ÁTFOLYÓS ÁRAMLÁSMÉRŐ - 3 = BOJLER SZONDÁVAL - 4 = BOJLER TERMOSZTÁTTAL. Gyári érték = 4, ne módosítsa. Ha az elektronikus kártyát ki akarja cserélni, ellenőrizze, hogy ez a paraméter 4-re van-e állítva	
	P302 A víznyomás-átalakító típusának beállításához: 0 = víz nyomáskapcsoló - 1 = nyomásátalakító Gyári érték = 1, ne módosítsa. Ha az elektronikus kártyát ki akarja cserélni, ellenőrizze, hogy ez a paraméter 1-re van-e állítva.	
	P303 A „félautomatikus töltés” funkció engedélyezéséhez, ha nyomásátalakító és töltő elektromos szelep van beszerelve a kazánba. Gyári érték = 0, ne módosítsa. Ha az elektronikus kártyát ki akarja cserélni, ellenőrizze, hogy ez a paraméter 0-re van-e állítva.	
	P304 Csak akkor jelenik meg, ha P303 = 1. NEM ÉRHETŐ EL EZEN A MODELLEN.	
	P305 A légtelenítési ciklus funkció kikapcsolásához. Gyári érték = 1, állítsa a paramétert 0-ra a funkció letiltásához.	
	P306 A ventilátor minimális fordulatszámának megváltoztatásához	
	P307 A ventilátor maximális fordulatszámának megváltoztatásához	
	P309 A ventilátor fűtés maximális fordulatszámának megváltoztatásához (a P306 - P307 tartományban programozható).	
	P310 RANGE RED beállítás. NE VÁLTOZZ.	
	P311 Egy további relé működésének konfigurálása (csak akkor, ha BE09 kártya fel van szerelve (tartozékkészlet), hogy egy fázist (230 Vac) egy második fűtőszivattyúhoz (kiegészítő szivattyú) vagy egy zónaszелеphez juttasson. Gyári érték = 0, és a következő jelentéssel programozható a 0 - 2 tartományban: 311 = 0 - a kezelés a BE09 kártya vezetékeinek konfigurációjától függ: levágot jumper: kiegészítő szivattyú - van jumper: zónaszелеp. 311 = 1 - zóna szeleppkezelés 311 = 2 - a kiegészítő szivattyú kezelése	
	P312 Lehetővé teszi az üzemóra számláló alaphelyzetbe állítását bizonyos körülmények között (további "Jelzések és rendelkezések" részletekért lásd az E091 rendelkezéseket). Gyári érték = 0, állítsa 1-re az elsődleges hőcserélő tisztítása után a füstgáz érzékelő órászámlálójának visszaállításához. A visszaállítási eljárás befejezése után a paraméter automatikusan visszatér a 0 értékre.	
	P4 - HEATING	P401 Magas hőmérsékletű rendszereknél ez a paraméter lehetővé teszi a hiszterézis értékének beállítását, amelyet a vezérlőkártya használ az égő leállási előremenő hőmérsékletének kiszámításához: KIKAPCSOLÓ HŐMÉRSÉKLET = FÜTÉS ALAPÉRTÉK + P401. Gyári érték = 5°C, a 2 - 10°C tartományban módosítható.
		P402 Magas hőmérsékletű rendszereknél ez a paraméter lehetővé teszi a hiszterézis értékének beállítását, amelyet a vezérlőkártya használ az égő bekapcsolási előremenő hőmérsékletének kiszámításához: BEKAPCSOLÁSI HŐMÉRSÉKLET = FÜTÉSI ALAPÉRTÉK - P402. Gyári érték = 5°C, a 2 - 10°C tartományban módosítható.
P403 Alacsony hőmérsékletű rendszereknél ez a paraméter lehetővé teszi a hiszterézis értékének beállítását, amelyet a vezérlőkártya használ az égő leállási előremenő hőmérsékletének kiszámításához: KIKAPCSOLÓ HŐMÉRSÉKLET = FÜTÉSI ALAPÉRTÉK + P403. Gyári érték = 3°C, a 2°C - 10°C tartományban módosítható.		
P404 Alacsony hőmérsékletű rendszereknél ez a paraméter lehetővé teszi a hiszterézis értékének beállítását, amelyet a vezérlőkártya használ az égő bekapcsolási előremenő hőmérsékletének kiszámításához: BEKAPCSOLÁSI HŐMÉRSÉKLET = FÜTÉSI ALAPÉRTÉK - P404. Gyári érték = 3°C, a 2°C - 10°C tartományban módosítható.		
P405 Proporcionális változó sebességű szivattyú.		
P408 Lehetővé teszi a kazán kaszkád alkalmazásokhoz történő beállítását az OT+ jel segítségével. Nem alkalmazható ennél a kazánmodellnél.		
P409 Lehetővé teszi az esztrichmelegítő funkció aktiválását (további részletekért lásd az "Esztrichmelegítő funkció" alfejezetet). Gyári érték = 0, ha a kazán KI van kapcsolva. Állítsa 1-re az esztrichmelegítő funkció aktiválásához az alacsony hőmérsékletű fűtési zónákban. A paraméter automatikusan visszatér a 0 értékre, miután az esztrichmelegítő funkció befejeződött, korábban le lehet állítani, ha 0-ra állítja az értéket.		
P410 Lehetővé teszi a fűtés kényszerített kikapcsolás időzítés megváltoztatását, fűtésben elért hőmérséklet miatt egy kikapcsolással szemben az égő újibeli bekapcsolásához megadott késési időre vonatkozóan. Gyári érték = 3 perc, és beállítható 0 és 20 perc közötti értékre.		
P411 Lehetővé teszi a FÜTÉSI IDŐK LENULLÁZÁS funkció törlését és a CSÖKKENTETT MAXIMÁLIS FÜTÉSI TELJESÍTMÉNY IDŐZÍTÉST, amely során a ventilátor sebessége a beállított maximális fűtőteljesítmény 60%-a és a minimum közé korlátozódik, 15 percenként 10%-os növekedéssel. Gyári érték = 0, az időzítés visszaállításához állítsa be az 1 értéket.		
P415 Lehetővé teszi a fűtendő zóna típusának megadását, a következő lehetőségek közül választhat: 0 = MAGAS HŐMÉRSÉKLET (gyári beállítás) ● 1 = ALACSONY HŐMÉRSÉKLET		
P416 Lehetővé teszi a maximálisan beállítható fűtési alapérték megadását: 20°C - 80°C tartomány, alapértelmezés szerint 80°C magas hőmérsékletű rendszerek esetén ● 20°C - 45°C tartomány, alapértelmezés szerint 45°C alacsony hőmérsékletű rendszerek esetén. Megjegyzés: a P416 értéke nem lehet kevesebb, mint P417.		
P417 Ezzel a paraméterrel megadható a beállítható minimális fűtési alapérték: 20°C - 80,5°C tartomány, alapértelmezés szerint 40°C magas hőmérsékletű rendszerek esetén ● 20°C - 45°C tartomány, alapértelmezés szerint 20°C alacsony hőmérsékletű rendszerek esetén. Megjegyzés: a P417 értéke nem lehet nagyobb, mint P416.		
P418 Lehetővé teszi a hőszabályozás aktiválását, ha külső szonda csatlakozik a rendszerhez. Gyári érték = 0, a kazán mindig fix ponton működik. 1-re beállított paraméterrel és csatlakoztatott külső szondával a kazán hőszabályozással működik. A külső szonda leválasztásával a kazán mindig fix ponton működik. A funkcióval kapcsolatban lásd a "Hőszabályozás beállítása" alfejezetet.		
P419 Lehetővé teszi a kazán által használt kompenzációs görbe számának beállítását, amikor hőszabályozásban van. Gyári érték = 2,0 magas hőmérsékletű rendszereknél és 0,5 alacsony hőmérsékletű rendszereknél. A paraméter magas hőmérsékletű rendszerek esetén 1,0 - 3,0, alacsony hőmérsékletűek esetén 0,2 - 0,8 tartományba programozható. A funkcióval kapcsolatban a további részletekhez lásd a "Hőszabályozás beállítása" alfejezetet.		
P420 Aktiválja az „éjszakai kompenzáció” funkciót. Alapértelmezett érték = 0, állítsa 1-re a funkció aktiválásához. A funkcióval kapcsolatos további információkért lásd a "Hőszabályozás beállítása" alfejezetet.		
P421 Ez a paraméter lehetővé teszi a fűtési idő programozását. Az időprogramozás nem engedélyezett = 0 → Ha a szobatermosztát érintkezője zárva van, a fűtési igény mindig időkorlátozás nélkül teljesül. Időprogramozás engedélyezve = 1 → Amikor a szobatermosztát érintkezője zárva van, a fűtési igény a beállított időprogramozásnak megfelelően engedélyezve van.		
P422 Ezzel a paraméterrel beállíthatja a kézi fűtésről az automatikus fűtésre üzemre való váltás módját. Alapérték = 0: a kézi időprogramozásról az automatikus időprogramozásra való átváltást a felhasználónak kell végrehajtania a C+D gombok megnyomásával. A funkció aktiválásához állítsa 1-re: a kézi időprogramozásról az automatikus időprogramozásra való váltás az első időrészváltáskor automatikusan megtörténik.		
P433 A hőmérséklet-szabályozáshoz számított külső hőmérsékleti érték frissítésének gyakorisága; alacsony értéket használnak azoknál az épületeknél, amelyeknek kevés a szigetelése.		
P434 A szonda által leolvasott külső hőmérsékleti érték leolvasási időköze.		

P5 - DHW	P501	Ez a paraméter lehetővé teszi az „Antilegionella” funkció aktiválását a „Legionella elleni funkció (csak ha szondával ellátott tárolóhengerhez)” bekezdésben leírtak szerint. Ennek a paraméternek a gyári beállítása 0 (funkció tiltva). Állítsa az értéket 1-re a heti antilegionella funkció aktiválásához, amely a hét harmadik napján, 03:00-kor történik. Állítsa az értéket 2-re a napi antilegionella funkció aktiválásához, amely a hét minden napján 03:00-kor történik.
	P502	Ez a paraméter jelzi a késleltetést órákban a legionella elleni funkció első követéséhez képest.
	P503	A kazán előremenő hőmérséklete, amikor a legionella elleni funkció aktív.
	P504	A víztartály töltési kérése akkor aktiválódik, ha a víztartály szonda által mért hőmérséklet alacsonyabb, mint a víztartály alapértéke - P504
	P505	A víztartály töltési kérése deaktiválódik, ha a víztartály szonda által mért hőmérséklet magasabb, mint a víztartály alapjel + P505
	P506	Paraméter a kazán szállítási hőmérsékletének beállításához a használati melegvíz-tartályhoz.
	P507	Ez a paraméter lehetővé teszi a CSUSZTÓ KIMENET funkció aktiválását a kazán által használt szállítási alapel módosításához használati melegvíz igény esetén (csak szondával ellátott víztartály csatlakoztatása esetén, C eset). A paraméter gyári beállítása 0 (a funkció deaktiválva), a funkció aktiválásához állítsa a paramétert 1-re. További részletekért lásd a „Csúszó szállítás (csak víztartály csatlakoztatása esetén)” című részt.
	P508	A használati meleg víz minimális alapértékének beállításához
	P509	A használati meleg víz maximális alapértékének beállításához
	P510	NEM ÉRHETŐ EL EZEN A MODELLEN.
	P511	NEM ÉRHETŐ EL EZEN A MODELLEN.
	P512	Ezen az értéken keresztül a fűtés indításának gátlásával engedélyezhető/letiltható a HMV utócirculációs funkció.
	P513	Ezzel az értékkel beállítható a HMV utócirculációjának időtartama, amikor a HMV utócirculációs funkció a fűtés indításának gátlásával engedélyezve van.
P7 - SERVICE	P701	A riasztási napló elmentésének aktiválásához. Alapértelmezett 0, az érték 2 óras működés után automatikusan 1-re változik. A paraméter 0 értékre állítása visszaállítja a riasztási előzményeket I039....I043
	P706	Ez a paraméter lehetővé teszi a kazán időszakos vezérlését a 707 paraméterben beállított működési időszaknak megfelelően. Három beállítási érték van: 0 = a funkció le van tiltva 1 = a funkció engedélyezve a következő szabály szerint: ha P707 < 4, a kijelzőn a CFS jel látható ha P707 = 0, a kijelzőn megjelenik az SFS (STOP FOR SERVICE) jel, amely jelzi az összes fűtési és használati melegvíz-kérelmet állandó gátlását. Nem állítható vissza 2 = funkció engedélyezve: amikor P707 = 0, a kijelzőn a CFS jel látható, a működés minden leállítás nélkül Ebben az állapotban az INFO menü (I044 sor) megjeleníti a CFS jel megjelenése óta eltelt napok számát (P707 = 0)  A CFS jel 10 perces időközönként 1 percig, 1 hónappal a P707-es paraméterben beállított időszak vége előtt jelenik meg.
	P707	Rögzített működési időszak a szervizhíváshoz (P706-os paraméter).
	P708	Automatikus funkció, amely az első áramellátáskor vagy 60 nap használaton kívüli állapot után aktiválódik (elektromos kazán). Ebben az üzemmódban a kazán 60 percig minimálisra korlátozza a fűtési teljesítményt és 55°C-ra a maximális HMV hőmérsékletet. A kéményseprő funkció aktiválása ideiglenesen letiltja ezt a funkciót. 0 = GYÁRI ÉRTÉK, nagy hatékonyságú mód letiltása • 1 = nagy hatékonyságú üzemmód engedélyezése
P8 - CONNECTIVITY	P801	Ezzel a paraméterrel engedélyezhető a kazán távoli kezelése. Három érték áll rendelkezésre: 0 = GYÁRI ÉRTÉK. Kezelés a kazán felületéről és az APP-ből, ha van WiFi kulcs (WIFI ikon látható ) 1 = Kezelés CSAK a kazán interfészéről. 2 = Kezelés a kazán interfészéről és a rendszerkezelőről (T300).
	P803	Ez a paraméter lehetővé teszi a kazán távoli kezelését OpenTherm eszközön keresztül: 0 = Az OT+ funkció le van tiltva, a kazán távvezérlése nem lehetséges OTBus eszközzel. Ha ezt a paramétert 0-ra állítja, minden OTBus kapcsolat azonnal megszakad. Az  ikon és az OTB a kijelzőn ki van kapcsolva 1 = GYÁRI ÉRTÉK. OT+ funkció engedélyezve, OTBus eszköz csatlakoztatható a kazán távvezérléséhez. Amikor OTBus eszközt csatlakoztat a kazánhoz, az 'OTB' üzenet jelenik meg a kijelzőn, és az ikon világít  .

6.3 INFO menü

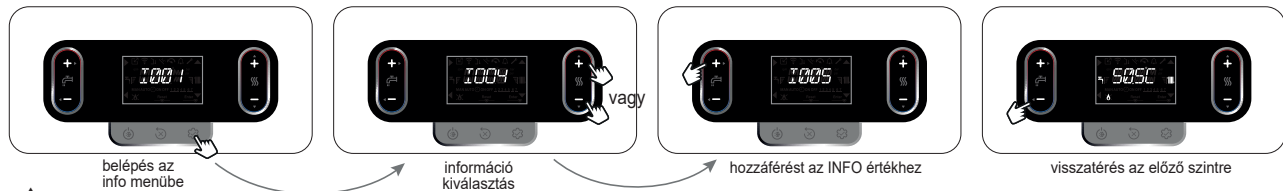

 Ha a gombokat nem nyomja meg, 60 másodperc után az interfész automatikusan kilép az INFO menüből.







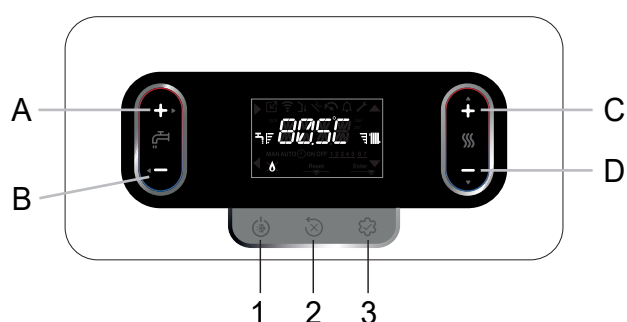









INFO NÉV	LEÍRÁS	
I001	Screed heating hours	Az esztrichmelegítő funkció eltelt óráinak száma (amikor folyamatban van)
I002	CH probe	A kazán előremenő szonda értéke
I003	Return probe	A kazán visszatérő szonda értéke
I004	DHW probe	NEM ÉRHETŐ EL EZEN A MODELLEN.
I005	DHW set	Kazán HMV alapeljel vagy OT+-tól, ha chrono csatlakoztatva van (C eset)
I008	Exhaust probe	Füstgázszoonda értéke
I009	Outdoor temp probe	A külső szonda pillanatnyi értéke
I010	Filtered outdoor temp	A hőszabályozási algoritmusban használt külső szonda szűrt érték a fűtés alapérték számításához
I011	DHW flow rate	HMV alapérték csak OT+ csatlakozás esetén
I012	Fan speed	A ventilátor fordulatszáma (ford/perc)
I015	Exhaust probe hours	A hőcserélő üzemóráinak száma „kondenzációs üzemmódban” (az értékek több száz órában vannak kifejezve, például: 01 = 100h)
I016	Main zone set	Fő zóna előremenő alapérték
I017	OT main zone set	A kazánhoz OT+ távvezérlés által küldött fűtés alapérték
I018	Water pressure	Rendszernyomás
I019	DHW hour	Órák bekapcsolt égővel melegvíz üzemmódban
I020	CH hour	Órák bekapcsolt égővel fűtés üzemmódban
I021	DHW modulation	Átlagos modulációs százalékérték bekapcsolt égőnél HMV üzemmódban
I022	CH modulation	Átlagos modulációs százalékérték bekapcsolt égőnél fűtési üzemmódban
I023	CH supply sensor avg	Átlagos térfogatáram-érzékelő értékek bekapcsolt égőnél fűtési üzemmódban
I024	DHW supply sensor avg	Átlagos áramlásérzékelő értékek bekapcsolt égőnél HMV üzemmódban
I025	CH return sensor avg	Átlagos visszatérő szondaértékek bekapcsolt égő mellett fűtés üzemmódban
I026	DHW return sensor avg	Átlagos visszatérő szonda értékek bekapcsolt égőnél HMV üzemmódban

I027	Gas valve on cycle	A gázszelep BE ciklusainak száma
I029	High efficiency	Ha 1-re van állítva, az azt jelzi, hogy a feltöltéshez lefolyó-csapda ellenőrzésre van szükség
I030	Comfort	NEM ÉRHETŐ EL EZEN A MODELLLEN.
I031	SUN ON	NEM ÉRHETŐ EL EZEN A MODELLLEN.
I033	PCB ID	Csatlakoztatott kártya típusa
I034	PCB FW	Az elektronikus kártya firmware felülvizsgálata
I035	INTERFACE FW	Interfész firmware felújítása
I036	Radio signal	A WiFi kapcsolat minőségét jelzi
I039	Historical alarm 1 (oldest)	Az utolsó öt rögzített riasztás listája
I040	Historical alarm 2	
I041	Historical alarm 3	
I042	Historical alarm 4	
I043	Historical alarm 5 (most recent)	
I044	Exchange service	A CFS jel megjelenítése óta eltelt napok száma (P707 = 0)
I045	Next antilegio	Napok hiányoznak a következő legionella elleni küzdelemig (amikor P501 = 1 vagy 2)
I046	Fw comfort development review	Fw komfortfejlesztési áttekintés
I047	Fw safety review	Fw biztonsági felülvizsgálat
I048	Fw safety development review	Fw biztonsági fejlesztési áttekintés
I049	Fan Fw review	Ventilátor Fw áttekintés

7 KAPCSOLÓTÁBLA



A	Általában a használati melegvíz hőmérsékletértékének növelésére szolgál, amikor a nyíl ki van emelve, ► megerősítő funkciót hajt végre
B	Normál esetben a használati melegvíz hőmérsékletértékének csökkentésére szolgál, de amikor a nyíl ki van emelve, ◀ akkor visszalépés/visszavonás gombként működik
C+D	A fűtés manuális óra programozása, az állapot módosítása
C	Általában a fűtővíz hőmérsékletértékének növelésére szolgál, ha ki van emelve, a nyíl ▲ lehetővé teszi a P1 menüben való mozgást
D	Általában a fűtővíz hőmérsékletértékének csökkentésére szolgál, ha ki van emelve, a nyíl ▼ lehetővé teszi a P1 menüben való mozgást
A+C	Hozzáférés az órabeállítások menühöz (lásd "8 HASZNÁLATI ÚTMUTATÓ" fejezet)
B+D	Idősávok programozása
1	A kazán működési állapotának (KI, NYÁR és TÉL) módosítására szolgál
2	A riasztási állapot visszaállítására vagy a légtelenítési ciklus megszakítására szolgál
3	Az INFO (röviden nyomva) és P1 (> 2 másodpercig nyomva) menükhöz történő hozzáférésre szolgál. Ha az Enter ikon megjelenik a kijelzőn, ez a gomb ENTER gombként viselkedik, és a műszaki paraméterek programozása során beállított értékek megerősítésére szolgál
1+3	Gombok zárolása és kioldása
2+3	Kikapcsolt kazán esetén, a füstgázelemzési funkció (CO) aktiválására szolgál

	A távoli eszközhöz (OTBus vagy RS485) történő csatlakozást jelzi
	A Wi-Fi eszközhöz történő csatlakozást jelzi
	Külső hőmérséklet-érzékelő jelenlétét jelzi
	A speciális HMV-funkciók aktiválását
	Világít, ha riasztás történt
	Hiba esetén az  ikonnal együtt világít, a lánggal és vízzel kapcsolatos riasztások kivételével
	Láng jelenlétét jelzi, lángzár esetén az  ikon megjelenik
	Vízzel kapcsolatos riasztások esetén villog, definitív riasztások esetén világít
Reset	A kezelő általi manuális engedélyezést igénylő riasztások esetén világít
Enter	Akkor világít, ha jóváhagyás szükséges
	Ha ez az ikon aktív, az A gomb „Jóváhagyás” funkciója aktív
	Ha ez az ikon aktív, a B gomb „Visszalépés/Visszavonás” funkciója aktív
	Ha ez az ikon aktív, a felhasználó navigálhat a menüben vagy növelheti a kiválasztott paraméter értékét
	Ha ez az ikon aktív, a felhasználó navigálhat a menüben vagy csökkentheti a kiválasztott paraméter értékét
	Világít, ha a fűtési mód aktív; villog, ha fűtésigény van folyamatban
	Akkor világít, ha a HMV mód aktív; villog, ha HMV igény van folyamatban
	Az alapérték szintjét jelzi (1 büttyök: minimális érték, 4 büttyök: maximális érték)
1 2 3 4 5 6 7	A hét napját jelzi
AUTO ON	Idősávok programozása
MAN ON	Idő manuális programozása BE
MAN OFF	Idő manuális programozása KI

8 HASZNÁLATI ÚTMUTATÓ

- Állítsa a készülék főkapcsolóját „bekapcsolva” állásba.
- Nyissa ki a gázcsapot, hogy a tüzelőanyag szabadon tudjon áramolni.
- Bekapcsoláskor a háttérvilágítás világitani kezd, az összes ikon és szegmens 1 másodpercre felviláglik, a vezérlőpanel firmware-verziója pedig 3 másodpercre megjelenik:



Ha nincs beállítva, a készülék bekapcsolásakor automatikusan kéri az idő és a hét napjának beprogramozását. A fő képernyőn az ▲, ▼, ▶ és ◀ ikonok, valamint az ENTER gomb és a 00:00 időpont látható, melynek első két számjegye 0,5 másodpercig világit, majd 0,5 másodpercig eltűnik.

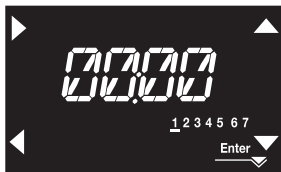

Az idő és a nap beállításához a következőképp járjon el:

- állítsa be az időt a ▲ és ▼ nyilakkal, majd hagyja jóvá az A gombbal
- állítsa be a percet a ▲ és ▼ nyilakkal, majd hagyja jóvá az A gombbal
- állítsa be a hét napját a ▲ és ▼ nyilakkal. A kiválasztott napnál lévő szegmens villog, nyomja meg a MENU gombot a Enter ikonnál az idő és a nap beállításainak jóváhagyásához. Az óra 4 másodpercen keresztül villog, majd ismét megjelenik a főképernyő
- ha az új értékek mentése nélkül kíván kilépni az idő-programozási funkcióból, nyomja meg a ◀ gombot.

MEGJEGYZÉS: A TIME és DAY beállítások egy későbbi időpontban is módosíthatók, ehhez lépjen a SETTINGS menübe és válassza a P1 → P102 paramétert vagy tartsa nyomva az A+C gombokat legalább 2 másodpercig.

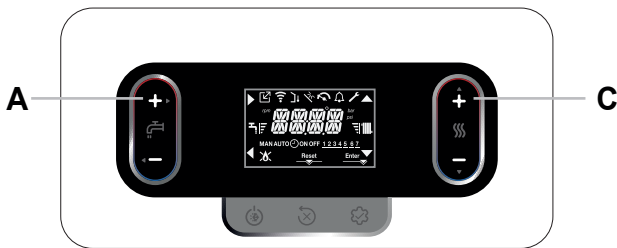

- Ezután elindítja az automatikus légtelenítési ciklust, ha az engedélyezve van, ami 6 percig tart (a részletekért olvassa el a(z) "5.3 Légtelenítési ciklus" fejezetet).
- Az interfész ezt követően azt jelzi, hogy az adott pillanatban aktív volt.

 Állítsa a szobatermosztátot a kívánt hőmérsékletre, vagy amennyiben a rendszer kronotermosztáttal vagy időzítővel van felszerelve, ellenőrizze, hogy az „be” állásban van-e és állítsa be.

- Ezt követően állítsa a kazánt TÉL vagy NYÁR üzemmódba.

8.1 Idősáv-ütemezési funkció (szobatermosztát)

Amennyiben a fűtési rendszert szobatermosztáttal vezérik, és így nem rendelkezik időprogrammal, az idő programozása a kazán interfészén keresztül, a P4 → P421 = 1 paraméter beállításával is engedélyezhető.

Az automatikus fűtési idő-programozás menüjének aktiválásához tartsa nyomva a főképernyőn lévő B+D gombokat legalább 2 másodpercig.

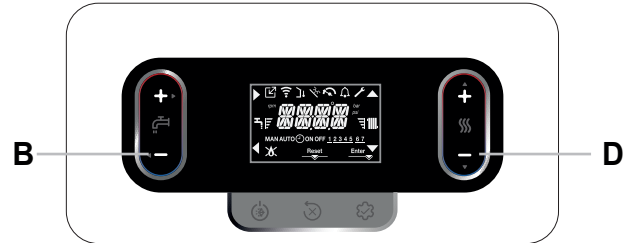

A kijelzőn a következők láthatók:

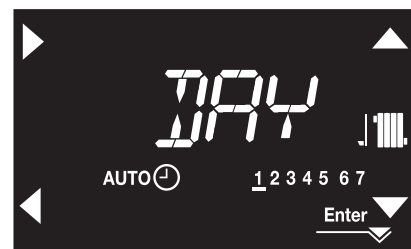

A ▲, ▼ nyilak segítségével válassza ki a napot vagy a napok csoportját:

1-2-3-4-5-6-7 az egyes napok programozása

1-5 programozás hétfőtől péntekig

6-7 programozás szombattól vasárnapig

1-7 a teljes hét programozása

A ▶ gomb használatával hagyja jóvá a kiválasztást és lépjen az időpontok programozására, majd a Enter gomb használatával lépjen ki az idő menüből a módosítások jóváhagyásával.

A ◀ gomb használatával a kiválasztott értékek jóváhagyása nélkül léphet ki a programozásból.

Idősávok beállítása

- A kijelzőn a TIME ON 1 felirat látható, nyomja meg a ▶ gombot a bekapcsolási idő beállításához, a ▲, ▼ gombok használatával állítsa be az időt, majd hagyja jóvá a ▶ gombbal.
- A kijelzőn a TIME OFF 1 felirat látható, nyomja meg a ▶ gombot a kikapcsolási idő beállításához, a ▲, ▼ gombok használatával állítsa be az időt, majd hagyja jóvá a ▶ gombbal.
- Megjelenik a TIME ON 2 felirat, folytassa az idősávok programozását maximálisan programozható sávok számának (négy) eléréséig, vagy nyomja meg a Enter gombot az idősávok jóváhagyásához és a következő nap programozásához.

A fenti idősávokon kívül a rendszer nem veszi figyelembe a szobatermosztát fűtési kéréseit.

Az alapértelmezés szerint engedélyezett fűtési idősávok a következők:

- MONDAY to FRIDAY (HÉTFŐ - PÉNTEK): 07:30 - 08:30 / 12:00 - 13:30 / 18:00 - 22:30
- SATURDAY to SUNDAY (SZOMBAT - VASÁRNAP): 08:00 - 22:30.

A fűtési idő programozása után továbblép a melegvíz idő programozására. A kijelző az alábbi ábrán látható módon jelenik meg:

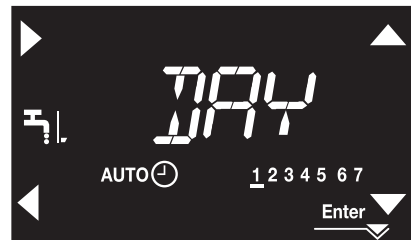

A melegvíz-idő programozás csak akkor érhető el, ha van melegvíz-tartály, azaz ha a P301 paraméter = 3 és 4.

A programozási eljárás ugyanaz, mint a fűtésnél, az alapértelmezés szerint engedélyezett időszavok:

- MONDAY to SUNDAY (HÉTFŐTŐL-VASÁRNAP): 00:00 ÷ 24:00 (24 óra/nap engedélyezve minden nap).

A HMV idő programozását a HMV ikon kikapcsolásával jelzi a felhasználó, amikor a HMV időzés ki van kapcsolva.

Ha a fűtési idő programozása engedélyezve van, a **C+D** gombok lenyomásával válthat az AUTO, MAN ON és MAN OFF időprogramozás között.

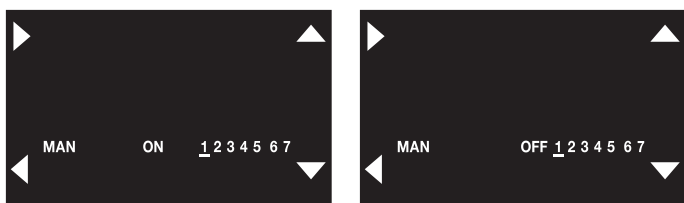
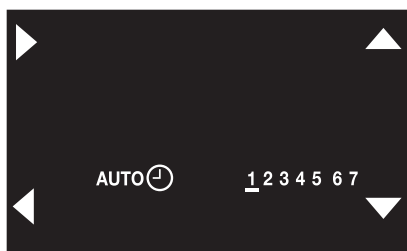

8.2 Működési állapot

- Az 1. gomb megnyomásával az üzemelés típusa ciklikusan változik a OFF - NYÁR - TÉLI és végül ismét OFF állapotból.

! Kikapcsolt állapotban a víznyomás értéke 2 másodpercenként megjelenik a kijelzőn.

- Ha 60 másodpercig nem történik gombnyomás, az interfész készenléti üzemmódba kapcsol. Normál esetben a nyomásérték jelenik meg, kivéve, ha fűtési igény történt (ebben az esetben a hőmérséklet jelenik meg). Ha az idő be van állítva, a nyomásérték helyett az aktuális idő jelenik meg.

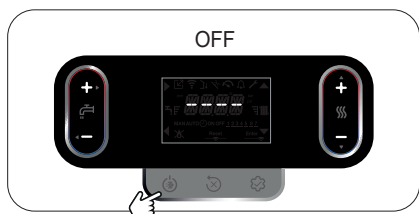

készenléti állapot



fűtés előremenő hőmérséklet



használati meleg víz hőmérséklete

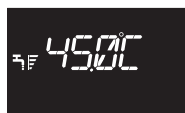

TÉLI ÜZEMMÓD

A kazán aktiválja a fűtési és használati meleg víz funkciót, az ikon hőigényt és az égő bekapcsolását jelzi.

NYÁRI ÜZEMMÓD

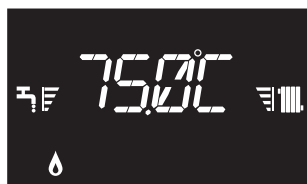

NYÁRI ÜZEMMÓD (csak csatlakoztatott víztartállyal)

A kazán bekapcsolja a hagyományos csak melegvíz funkciót. Termosztátos víztartály vagy folyamatban lévő HMV igénylés esetén a kazán előremenő hőmérséklete, szondás víztartály esetén a víztartályban tárolt víz hőmérséklete jelenik meg.

TÉLI ÜZEMMÓD

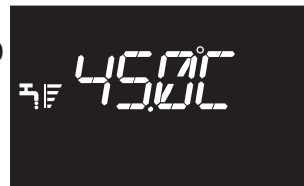

8.3 Fűtés alapérték beállítása



első nyomás



második nyomás, a fűtési alapérték beállítása, 0,5°C-os lépésekben

Ha 5 másodpercig egyetlen gombot sem nyom meg, akkor a beállított értéket veszi fel új fűtési alapértékként.

8.4 Fűtési alapérték beállítása külső szondával

Csatlakoztatott külső szondával (opcionális) és beiktatott hőszabályozással (paraméter P4 → P418=1), az előremenő hőmérséklet értékét a rendszer automatikusan beállítja, meghozzá úgy, hogy a belső szobahőmérséklet gyorsan igazodjék a külső hőmérséklet változásához.

A fűtési alapérték megváltoztatása



Az alapjel korrekció a tartományban van (-5 ÷ +5 °C).

P4 paraméterrel → P418=0 mellett a kazán fix ponton működik.

8.5 HMV alapérték beállítása

A ESET: csak fűtés külső víztartály nélkül - a szabályozás nem alkalmazható

B ESET: fűtés csak külső víztartállyal, amelyet termosztát kezel - a szabályozás nem alkalmazható

C ESET: fűtés csak külső víztartállyal (kiegészítő készlet kérésre), hőmérséklet-szondával kezelve - a víztartályban tárolt használati melegvíz hőmérsékletének beállításához az alábbiak szerint járjon el:



első nyomás



második nyomás a használati meleg víz alapérték beállítása, 0,5°C-os lépésekkel

Ha 5 másodpercig egyetlen gombot sem nyom meg, akkor a beállított értéket veszi fel új HMV alapértékként.

8.6 Biztonsági leállítás

A kazán „BIZTONSÁGI LEÁLLÁS”-t hajt végre, ha a begyújtásnál vagy a működésben rendellenesség lép fel. A kijelzőn a talált hibakód látható. A részletekért olvassa el "5.14 Jelzések és rendellenességek".

Feloldási funkció

Ha a feloldási kísérletek nem aktiválják a szabályos működést, vegye fel a kapcsolatot a területi Műszaki Ügyfélszolgálatl.

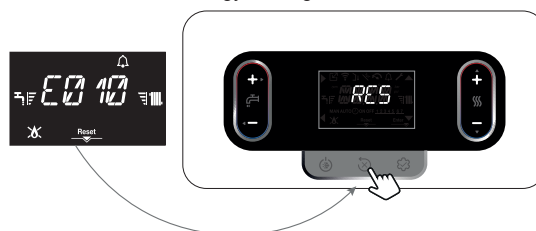

8.7 Időleges kikapcsolás

Átmeneti hiányzás (hétvége, rövid utazások stb.) esetén állítsa a kazán állapotát OFF állásba.

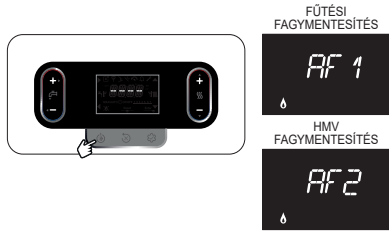

Amíg az áramellátás és az üzemanyag-ellátás továbbra is aktív marad, a rendszert az alábbi rendszerek védik:

- **fűtési fagymentesítés (csak szondával ellátott víztartállyal):** a funkció akkor indul el, ha a hőmérsékletet a víztartály szonda 5°C alá esik. Ilyen esetben hőigény keletkezik, az égő begyullad és minimális teljesítményen addig ég, amíg az előremenő víz hőmérséklete el nem éri a 35°C-ot; a kijelzőn az AF1 látható
- **HMV fagymentesítés:** ez a funkció akkor lép működésbe, ha a használati melegvíz szondája által érzékelt hőmérséklet 5°C alá süllyed. Ilyen esetben hőigény keletkezik, az égő begyullad és minimális teljesítményen addig ég, amíg az előremenő víz hőmérséklete el nem éri az 55°C-ot; a kijelzőn az AF2 látható
- **keringtetőszivattyú blokkolás-gátlása:** a keringtetőszivattyú minden 24 órás leálláskor 30 másodpercre aktiválódik.

8.8 Kikapcsolás hosszabb időszakra

Amennyiben a kazánt hosszabb ideig nem kívánja használni, az alábbi műveleteket végezzék el:

- állítsa OFF állapotba
- állítsa a készülék főkapcsolóját „kikapcsolt” állásba
- zárja el a fűtő és HMV rendszerének üzemanyag- és vízcsapjait.

Ez esetben a fagymentesítési és a blokkolás-gátló rendszerek nem működnek. Ürítse a fűtési és a használati meleg víz rendszerét fagyveszély esetén.

8.9 Billentyűzár funkció

A billentyűk lezárásához.

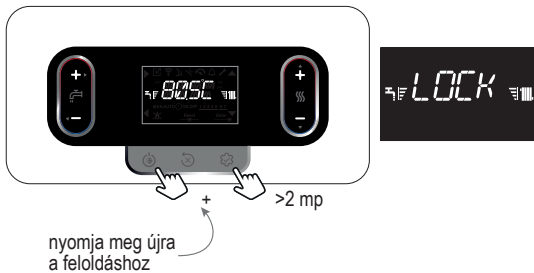

Rendellenesség esetén a 2. gomb aktív marad, hogy lehetővé tegye a riasztás visszaállítását.

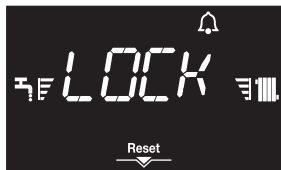

8.10 Riasztások Előzményei

A riasztások előzmény aktív a P7 → P701=1 (SZERVIZ) paraméterrel.

A riasztások az alábbiak szerint tekinthetők meg:

- INFO menü (I039-től I043-ig), időrendi sorrendben, a legfrissebbtől a legrégibbiig, legfeljebb 5-ig.

Ha egy riasztás egymás után többször is előjön, akkor csak egyszer tárolja. A riasztás visszaállításához kövesse a "8.6 Biztonsági leállítás" alfejezet utasításait.

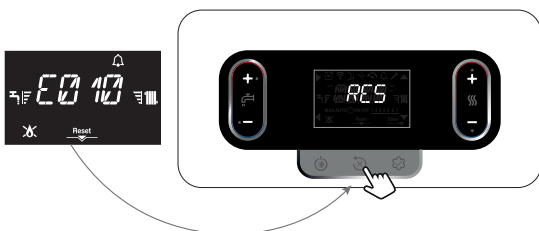



8.11 Csatlakozási menü

A „Hi, Comfort T300 vagy K100” eszközök csatlakoztatása előtt a P801=2-t (a P8 CONNECTIVITY menüben) megfelelően be kell állítani, hogy elkerüljük a kommunikációs hibákkal kapcsolatos problémákat az alábbiak szerint.

A kazán távolról kezelhető ezen keresztül

- WiFi kulcs

A kulcs jelenléte és felismerése esetén az  szimbólum világít, és ha a hálózathoz kapcsolódik, akkor az  szimbólum is folyamatosan világít (ha a pálcá nincs összekapcsolva, a szimbólum villog). Az INFO menüben az I036 (RADIÓJEL) menüpont alatt a rádiójel erőssége jeleníthető meg (0 = nagyon gyenge, 1 = gyenge, 2 = jó, 3 = kiváló, 4 = nagyon jó).



oder

- Modbus távirányító (Hi, Comfort T300)



Hiába van csatlakoztatva a Hi, Comfort T300, a kazán interfész továbbra is működik. Lehetőség van egyes paraméterek értékének megváltoztatására a T300-ról és a kazán interfészéről is. Ez utóbbi esetben a Comfort T300 megjeleníthet egy PARAMETERS INCOMPATIBLE (A PARAMÉTEREK NEM KOMPATIBÁK) üzenetet: válassza a T300 opciót a módosított paraméter előző értékének visszaállításához, vagy a háziorvos erősítse meg a változtatást.

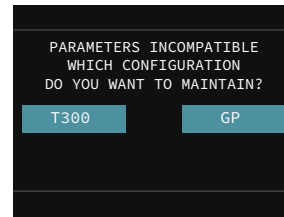

Megjegyzés: a BUZZER és CONTROL COMBUSTION (ÉGÉSSZABÁLYOZÁS) funkciók paraméterei nem módosíthatók a T300-ról.

A távoli kezelés aktiválása OpenTherm időtermostáton keresztül is lehetséges:



A Hi, Comfort T300 és K100 távirányítók nem csatlakoztathatók egyszerre a kazánhoz, míg külön-külön használva együtt léteznek a T100 távirányítóval.

Megjegyzés: A T100 távirányító nem csatlakoztatható a kazánhoz, ha hibrid rendszerről van szó (hőszivattyú jelenléte).

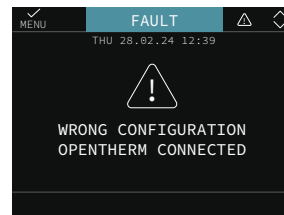

9 ÁLTALÁNOS SZAKASZ

9.1 Kazán elrendezése

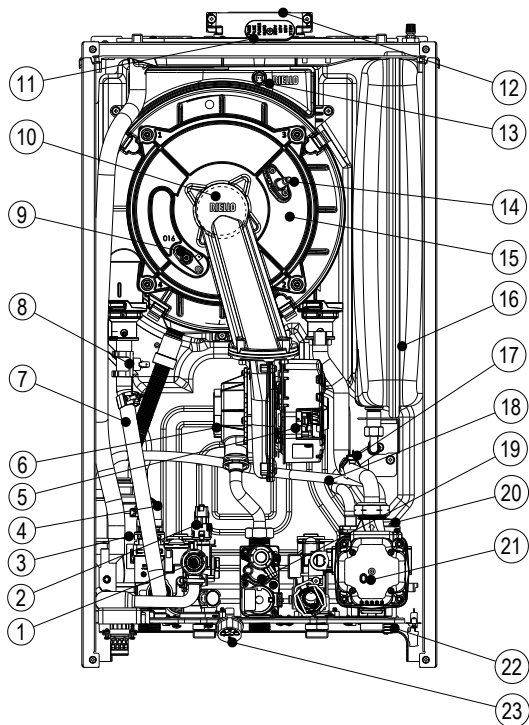

1. Biztonsági szelep
2. Nyomásátalakító
3. Szifon
4. Háromutas szelep
5. Ventilátor
6. Keverő egység
7. Előremenő kör NTC szonda
8. Határoló termostát
9. Lángérzékelő elektróda / ionizációs érzékelő
10. Égő
11. Égéselemzés csatlakozódugója
12. Füstgázvezető
13. Füstgáz hőmérséklet-érzékelő
14. Gyújtó elektróda
15. Hőcserélő
16. Tárgulási tartály
17. Visszatérő kör NTC szonda
18. Gáztalanító cső
19. Gázszelep
20. Légtelenítő szelep
21. Keringtetőszivattyú
22. Rendszerürítő csap
23. Hidrométer

9.2 Térigények

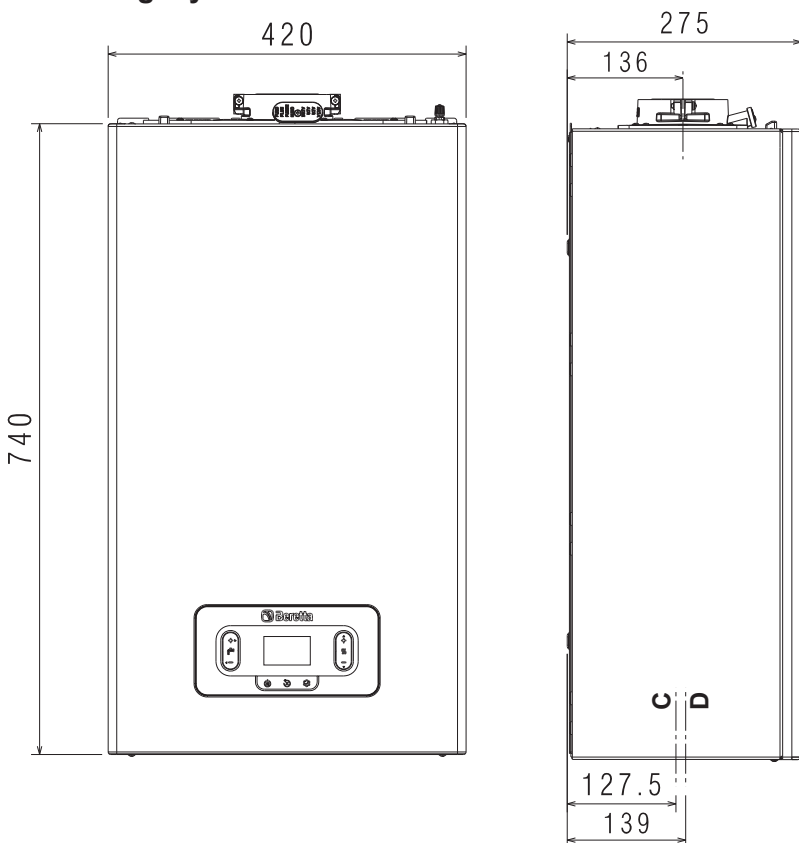

	Súly
20R	28 kg
30R	29 kg

C	víz
D	gáz

9.3 Telepítési sablon és hidraulikus csatlakozások

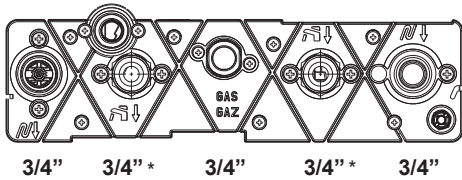

A: biztonsági szelep és szifon lefolyó
 B: rendszerűritő csap
 * a szállító/visszavezető csöveknek és a szaniter tekercsnek legalább 3/4" keresztmetszetűnek kell lennie

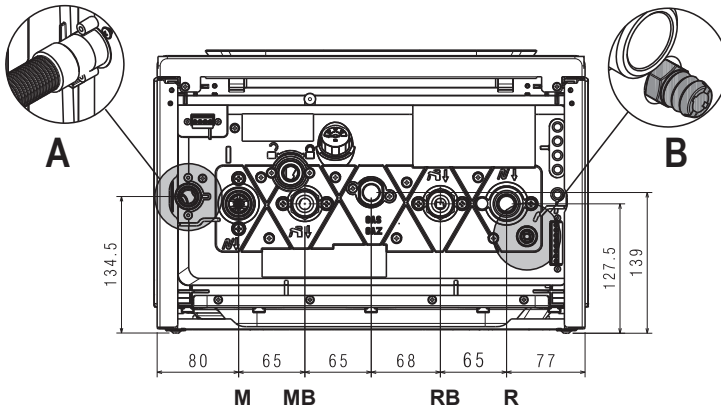
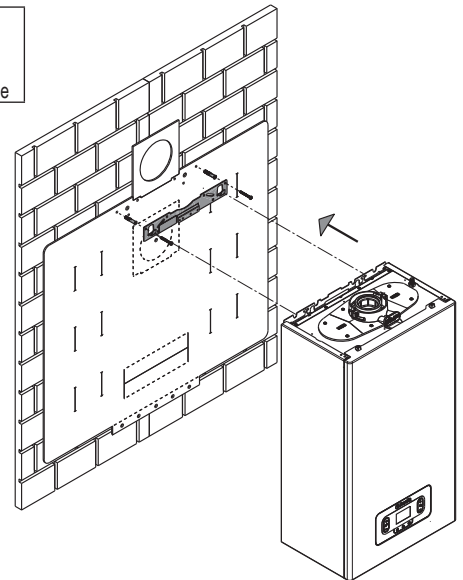

MEGHÚZÁSI NYOMATÉK		Ø 3/4"	35Nm
		Ø 1/2"	25Nm

Ha nincs víztartály csatlakoztatva, akkor megfelelő időm/cső használatával **KÖTELEZŐ** a víztartály kiszállítását és visszaszállítását összekapcsolni.

9.4 Vízvezeték kör

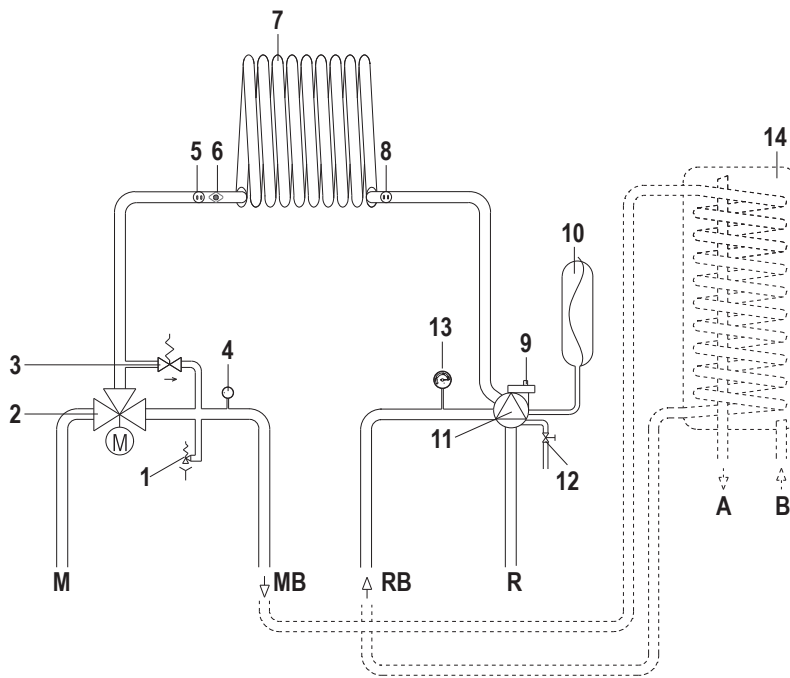

M	Fűtés előremenő
R	Fűtés visszatérő
MB	Víztartály szállítás
RB	Víztartály vissza
A	Meleg víz
B	Hideg víz
1	Biztonsági szelep
2	Hidraulikus háromutas szelep
3	Automatikus by-pass
4	Nyomásátalakító
5	Előremenő szonda
6	Határoló termosztát
7	Elsődleges hőcserélő
8	Visszatérő szonda
9	Alsó légtelenítő szelep
10	Tágulási tartály
11	Keringtetőszivattyú
12	Rendszerűritő csap
13	Hidrométer
14	Víztartály (kérésre elérhető)

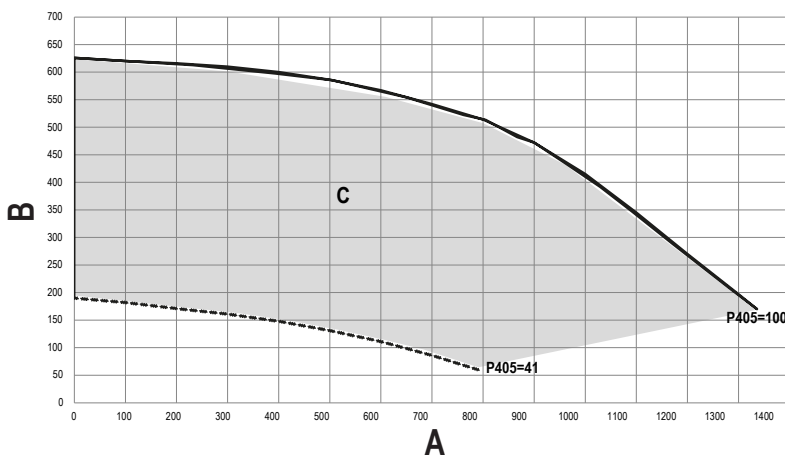

A	B	C
Rendszerhozam (l/min)	Emelőnyomás (mbar)	Modulációs terület

A keringtetőszivattyú maradék emelőnyomása
 A kazán egy már hidraulikusan és elektromosan csatlakoztatott nagy hatásfokú keringetővel van felszerelve. A relatív használható teljesítményértékek a diagramon láthatók.

NOTA : LA POLARIZZAZIONE L-N E' CONSIGLIATA

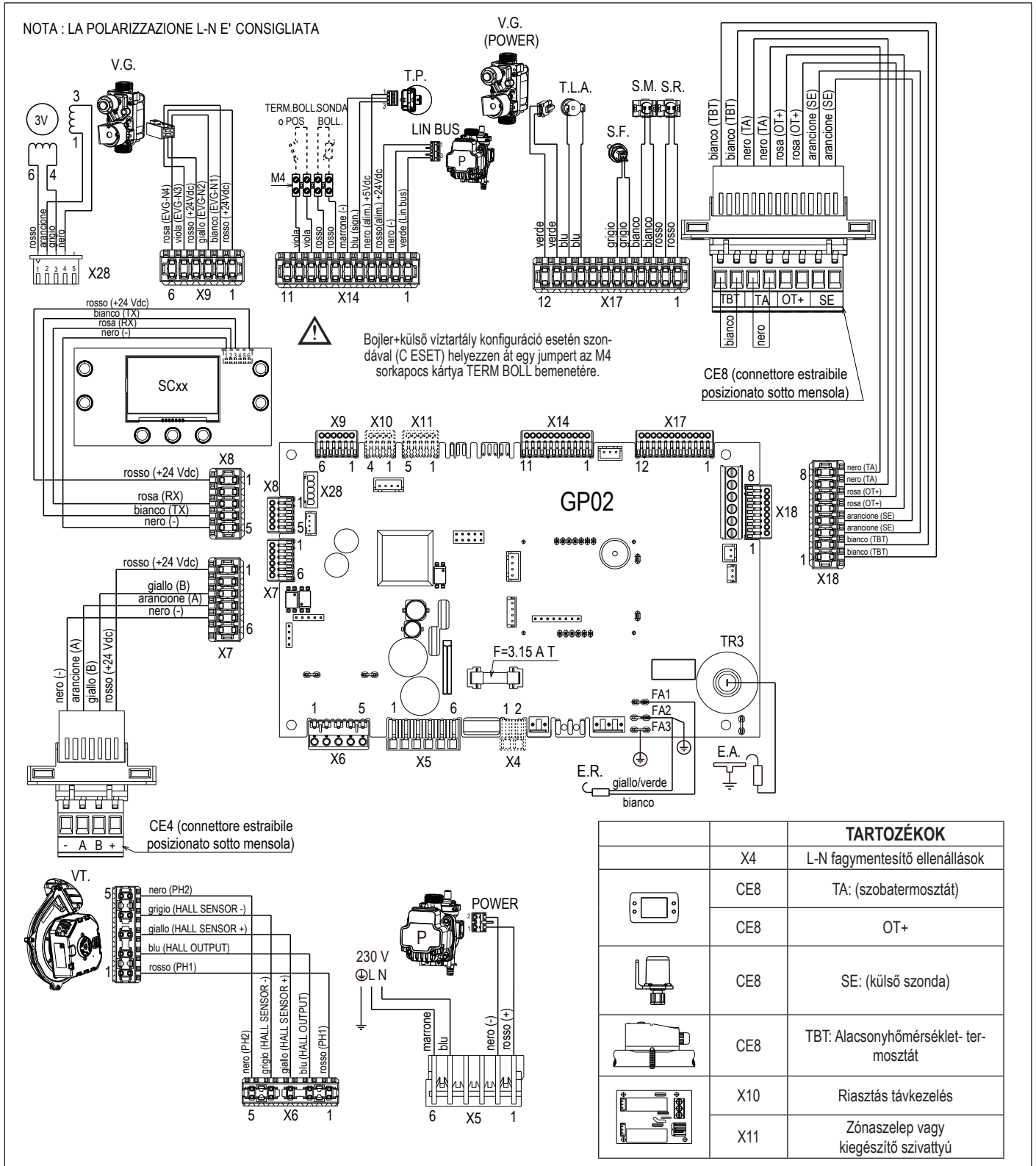

9.5 Többvonalas elektromos rajz

GP02: Égésszabályozó és vezérlőpanel

SCxx: Kapcsolótábla

X1-X29: Csatlakozó konnektorok (X4 - X10 - X11 kiegészítők)

TR3: Gyújtásátalakító

F: 3.15A T biztosíték

E.A.: Lángőrelektroda

E.R.: Gyújtóelektroda

V.T.: Ventilátor 325 Vdc

T.P.: Nyomásátalakító

P (power): Szivattyú 325 Vdc

P (Lin Bus): Lin Bus jelszivattyú

3V: 3 járatú léptető szervomotor szelep

V.G.: 24 Vdc léptető gázszelep

V.G. (power): 24 Vdc gázszelepellátás

T.L.A.: Vízhataloló termosztát

S.F.: Füstgázhőmérséklet-érzékelő

S.M.: Primer kör előremenő hőmérséklet szonda

S.R.: Primer kör visszatérő hőmérséklet szonda

M4: Sorkapocs a külső csatlakozásokhoz: víztartály termosztát vagy POS - víztartály szonda

CE4: Külső csatlakozó konnektor (kivehető csatlakozó a tartó alatt: (- A B +) Bus 485

CE8: Külső csatlakozó konnektor (kivehető csatlakozó a tartó alatt - kiegészítők):

TBT: Alacsony hőmérsékletű termosztát

TA: Szobatermosztát (kontaktus feszültség nélkül)

OT+: Open therm

SE: Külső hőmérséklet érzékelő

IT	HU
LA POLARIZZAZIONE "L-N" È CONSIGLIATA	MEGJEGYZÉS: AZ L-N POLARIZÁCIÓ JAVASOLT
Blu	Kék
Marrone	Barna
Nero	Fekete
Rosso	Piros
Bianco	Fehér
Rosa	Rózsaszín
Arancione	Narancs
Grigio	Szürke
Giallo	Sárga
Viola	Lila
Verde	Zöld

10 JELSZÓ BEÁLLÍTÁSA, HOZZÁFÉRÉS ÉS PARAMÉTEREK MÓDOSÍTÁSA

Gombnyomás = enyhe: haladás egyszerre egy egységnyi értékkel;
hosszabb ideig tartó: gyors haladás

A kézikönyvben, amikor csak szükséges

- adja meg a jelszót a paraméterek eléréséhez
- válasszon ki, módosítsa és/vagy erősítsen meg paramétereket.

Kövesse a vonatkozó sorrendeket (lásd a táblázatot) az azonnali művelethez

Műveletek	
jelszó megadása	old. 1 - 7
paraméterválasztás	old. 8 - 10
módosítsa és erősítsen meg a paramétert	old. 11 - 12a
ki lépés mentés nélkül	old. 12b
visszatér a főképernyőre	old. 13

vagy





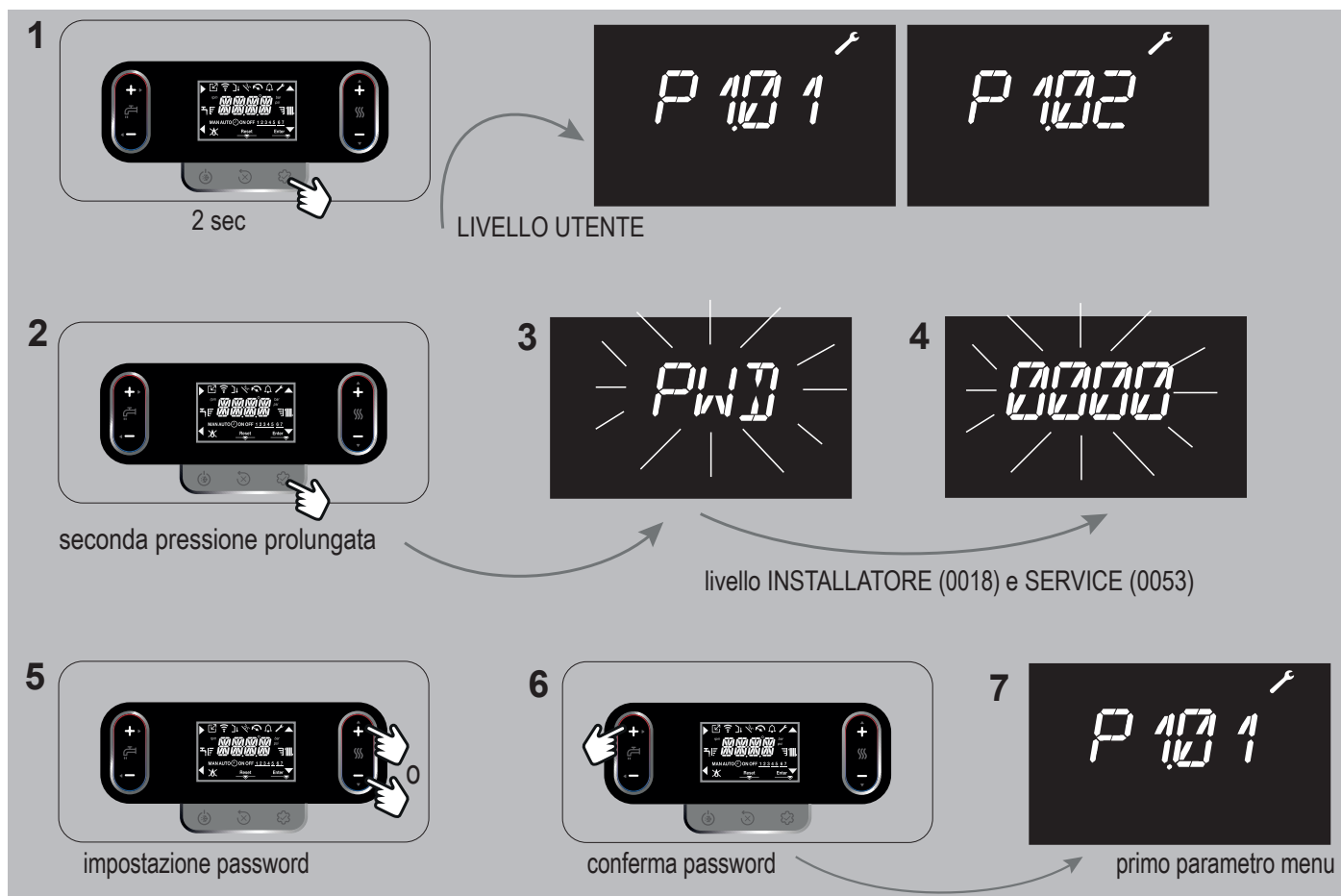



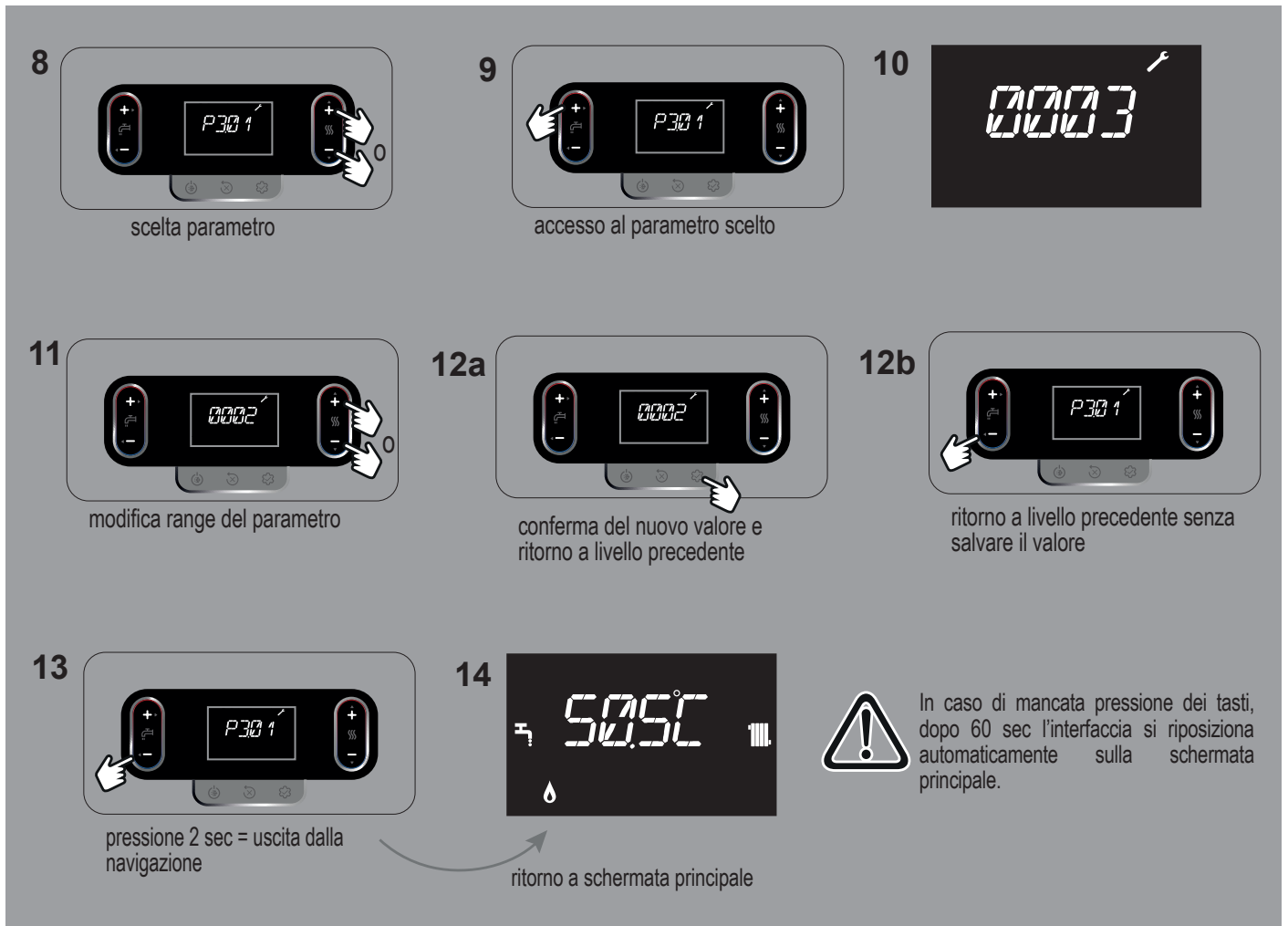



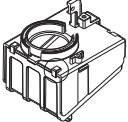

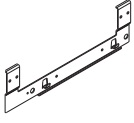

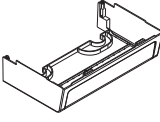

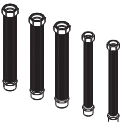

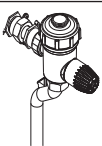

vagy

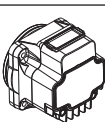

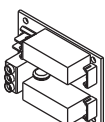
1	2	3	4	5	6	7
2 mp FELHASZNÁLÓI SZINT	második hosszú ideig tartó megnyomás	TELEPÍTŐ (0018) és SZERVIZ SZINT		jelszó beállítása	jelszó megerősítése	első menüparaméter

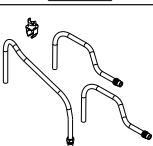

8	9	11	12a	12b	13	14	⚠
paraméteerv- álásztás	hozzáférés a kiválasztott paraméterhez	a paraméter tartomá- nyának módosítása	az új érték megerősítése és visszatérés az előző szintre	visszatérés az előző szintre az érték mentése nélkül	nyomás > 2 mp = kilépés a navigá- cióból	visszatérés a főképernyőre	Ha nem nyomja meg a gombokat, 60 másodperc múlva a kezelőfelület automatikusan visszaáll a főképernyőre.

Accessori Accessories	Novità New	
Descrizione/Description		
Filtro aria/Air Filter		
Traversa per installazione incasso/Crossbar for in-wall installation		
Copertura raccordi inferiore/Hydraulic low fittings cover		
Kit rampe di sostituzione DIN vs Beretta/Crossover kit DIN (vs Beretta)		
Filtro magnetico compatto/ Compact magnetic filter		
Addolcitore compatto/Compact polyphosphate dispenser		
Circolatore alta prevalenza 7 m/High residual pump 7m		
Scheda BE09 con doppio relé multifunzione/BE09 interface with double multifunction relays		
Chiavetta Hi, Comfort T300 - Hi, Comfort K100 / Smart key Hi, Comfort T300 - Hi, Comfort K100		
Resistenze antigelo -15°C/Antifreeze heaters -15°C		



A series of 20 horizontal lines spanning the width of the page, providing a template for writing.

Via Risorgimento, 23/A
23900 LECCO -Italy

info@berettaboilers.com
www.berettaheating.com



Termékei fejlesztése érdekében a Beretta fenntartja a jogot, hogy a jelen kézikönyvben szereplő jellemzőket és információkat bármikor előzetes értesítés nélkül módosítsa. A fogyasztók törvényes jogai nem érvényesülnek.