

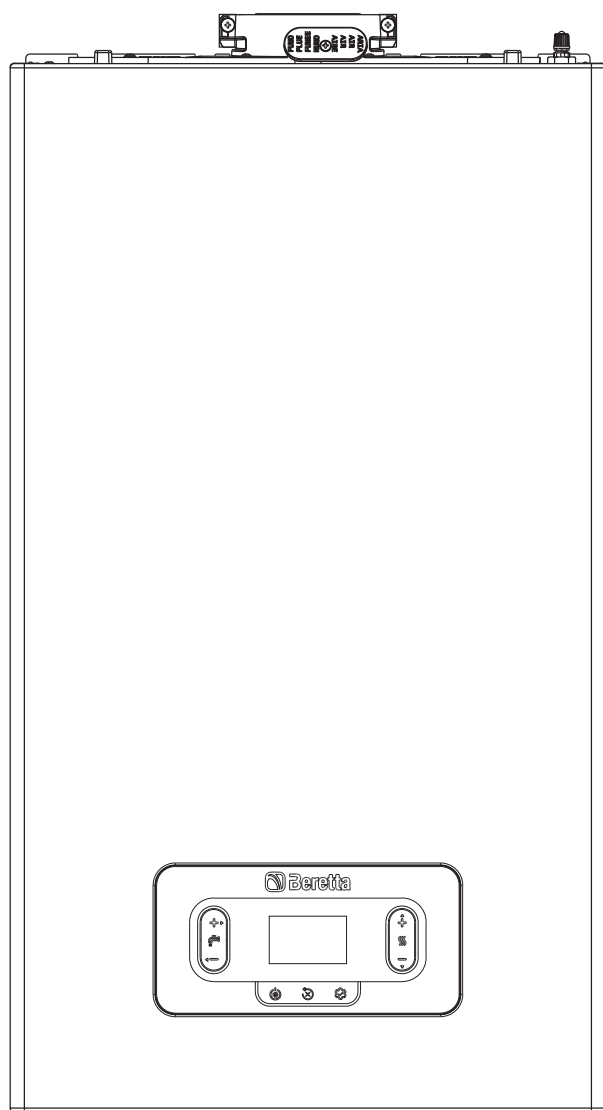



MYNUTE EVO X



PRIROČNIK ZA MONTAŽO IN UPORABO

1	Opozorila in varnost 	3
2	Opis	3
3	Tehnični podatki	4
4	Namestitev	7
5	Zagon	12
6	Vzdrževanje in čiščenje	18
7	Nadzorna plošča 	23
8	Navodila za uporabo 	24
9	Splošni del	27
10	Nastavitev gesla, dostop in spreminjanje parametrov 	31

MYNUTE EVO X C kotel izpolnjuje osnovne zahteve naslednjih direktiv:

- Uredba (UE) 2016/426
- Direktiva o učinkovitosti: člen 7(2) in Priloga III k Direktivi 92/42/EGS
- Direktiva o elektromagnetni združljivosti 2014/30/EU
- Direktiva o nizki napetosti 2014/35/EU
- Direktiva 2009/125/ES o okoljsko primerni zasnovi aparatov, ki rabijo energijo
- Uredba (EU) 2017/1369 Energijsko označevanje
- Delegirana uredba. (EU) št. 811/2013
- Delegirana uredba. (EU) št. 813/2013
- Standard UNI/TS 11854.



 **OPOZORILO**
Ta navodila za uporabo vsebujejo podatke in informacije za uporabnika in monterja. Posebej upoštevajte, da mora uporabnik za uporabo aparata upoštevati poglavja: Opozorila in varnost • Zagon • Vzdrževanje

 Uporabnik ne sme izvajati posegov na varnostnih napravah, zamenjati delov izdelka, posegati ali poskušati popraviti naprave. Te operacije je treba zaupati izključno strokovno usposobljenemu osebju.

 Proizvajalec ne odgovarja za škodo, nastalo zaradi neupoštevanja zgoraj navedenega in/ali neupoštevanja predpisov..

V nekaterih delih knjižice so uporabljeni nekateri simboli:





 Razdelek namenjen tudi uporabniku.

 **OPOZORILO** = za dejanja, ki zahtevajo posebno pozornost in ustrezno pripravo.

 **PREPOVEDANO** = za dejanja, KI SE NE SMEJO izvajati.

 Funkcije sanitarne vode veljajo le, če je priključen rezervoar za vodo (dodatna oprema na voljo na zahtevo).

1 OPOZORILAIN VARNOST

-  Kotli, izdelani v naših tovarnah, so preverjeni tudi v najmanjših podrobnostih, da zaščitimo uporabnike in monterje pred morebitnimi poškodbami. Po delu na izdelku mora usposobljeno osebo preveriti električno napeljavo, še posebej oluščene dele vodnikov, ki ne smejo štrleti iz priključne plošče in preprečiti morebiten stik z deli vodnikov pod napetostjo.
-  Ta priročnik je sestavni del izdelka: poskrbite, da bo vedno shranjen pri napravi, tudi če je ta prenesena na drugega lastnika ali uporabnika ali prestavljena v drug ogrevalni sistem. V primeru izgube ali poškodbe se za novo kopijo obrnite na lokalni center za tehnično pomoč.
-  Te naprave ne smejo upravljati otroci, mlajši od 8 let, osebe z zmanjšanimi fizičnimi, senzoričnimi ali duševnimi sposobnostmi ali neizkušene osebe, ki niso seznanjene z izdelkom, razen če so pod strogim nadzorom ali so jim navodila o varni uporabi in jih odgovorna oseba seznanila z nevarnostmi, ki jih lahko povzroči njegova uporaba. Otroci se ne smejo igrati z aparatom. Za čiščenje in vzdrževanje naprave je odgovoren uporabnik. Otroci ga ne smejo nikoli čistiti ali vzdrževati, razen če so pod nadzorom.
-  Kotel je primeren za uporabo z gorivnimi plini skupine H in/ali skupine E ter mešanicami zemeljskega plina in vodika do 20 vol. %.
-  Namestitev kotla ter vse druge postopke pomoči in vzdrževanja mora opraviti usposobljeno osebje v skladu z veljavnimi predpisi in v skladu z UNI 7129-7131 ter posodobitvami.
-  Vzdrževanje kotla je treba opraviti vsaj enkrat letno in ga pravočasno dogovoriti s tehničnim servisom.
-  Monter mora uporabnika poučiti o delovanju naprave in osnovnih varnostnih pravilih.
-  Uporabnik mora upoštevati opozorila v tem priročniku.
-  Ta kotel je namenjen uporabi, za katero je bil izrecno zasnovan. Proizvajalec ne prevzema nobene pogodbene ali nepogodbene odgovornosti za kakršno koli škodo ali škodo, povzročeno ljudem, živalim in premoženju zaradi napak pri namestitvi, nastavitvah in vzdrževanju ali nepravilne uporabe.
-  Ko odstranite embalažo, se prepričajte, da je vsebina v dobrem stanju in popolna. V nasprotnem primeru se obrnite na prodajalca, pri katerem ste kupili aparat.
-  Izhod varnostnega ventila mora biti povezan z ustreznim zbirnim in odzračevalnim sistemom. Proizvajalec zavrača odgovornost za morebitno škodo, ki bi nastala zaradi posega varnostnega ventila.
-  Vse embalažne materiale odvrzite v ustrezne zabojnike v ustreznih zbirnih centrih.
-  Pri odlaganju odpadkov bodite previdni, da ne poškodujete zdravja ljudi ali uporabite postopkov ali metod, ki lahko škodujejo okolju.
-  Ob koncu življenjske dobe izdelka ne smete odvreči med trdne komunalne odpadke, temveč ga morate oddati posebnemu zbirnemu centru za odpadke.
-  **Pred priključitvijo naprav "Hi, Comfort T300 ali K100" je potrebno pravilno nastaviti P801=2 (v meniju P8 POVEZLJIVOST), da se izognete težavam s komunikacijskimi napakami (glejte "8.11 Meni povezljivosti").**

Med namestitvijo mora biti uporabnik obveščen, da:











- v primeru iztekanja vode zapreti dovod vode in nemudoma obvestiti center za tehnično pomoč
- delovni tlak hidravličnega sistema mora biti redno preverjen, ali je višji od 1 bara. Po potrebi ponovno vzpostavite pritisk z odpiranjem pipe za polnjenje (delovni tlak hidravličnega sistema je treba redno preverjati, da se zagotovi, da je višji od 1 bara. Po potrebi ponovno vzpostavite pritisk z odpiranjem pipe za polnjenje (**zunaj kotla**))

- počakajte, da se tlak poveča: na zaslonu kotla preverite, ali vrednost doseže 1-1,5 bara; nato zaprite polnilno pipo (**zunaj kotla**).

Če kotla dlje časa ne uporabljate, vam svetujemo, da izvedete naslednje postopke:

- napravo nastavite na OFF in glavno stikalo sistema na 'off'
- zaprite pipe za plin in vodo na krogih ogrevanja in tople sanitarne vode
- izpraznite sistem ogrevanja in sanitarne vode, če obstaja nevarnost zmrzovanja.

Zapomnite si to iz varnostnih razlogov:

-  Prepovedano je aktivirati električne naprave ali naprave, kot so stikala, gospodinjski aparati ipd., če zaznate vonj po gorivu ali nezgorelem gorivu. V tem primeru:
 - prezračite prostor tako, da odprete vrata in okna;
 - zaprite napravo za zapiranje goriva;
 - poskrbite za takojšnjo intervencijo centra za tehnično pomoč ali strokovno usposobljenega osebja.
-  Naprave se je prepovedano dotikati, če ste bos ali če imate mokre dele telesa.
-  Strogo je prepovedano izvajati kakršna koli tehnična ali čistilna dela, preden napravo izključite iz električnega omrežja tako, da kotel postavite na "OFF" in glavno stikalo sistema nastavite na "OFF"..
-  Varnostnih ali nastavitvenih naprav ne spreminjajte brez dovoljenja in natančnih navodil proizvajalca.
-  Prepovedano je vleči, odtrgati ali zvijati električne kable iz aparata, tudi če je izključen iz električnega omrežja.
-  Prezračevalnih odprtih v prostoru, kjer je nameščen kotel, ne prekrivajte ali zmanjšujte.
-  V prostoru, kjer je naprava nameščena, je prepovedano puščati vnetljive posode in snovi.
-  Embalažni material je prepovedano puščati na doseg otrok, saj je lahko potencialni vir nevarnosti. Odstranite ga odgovorno, v skladu z veljavno zakonodajo.
-  Prepovedano je zamašiti odvod kondenzata. Odvodna cev za kondenzat mora biti obrnjena proti izpustni cevi, kar preprečuje nastanek nadaljnjih odtočnih cevi.
-  Prepovedano je kakršno koli poseganje v plinski ventil.
-  Prepovedano je posegati v zatesnjene elemente.

2 OPIS

MYNUTE EVO X kotli imajo nov sistem za regulacijo izgorevanja ACC (active combustion control). Ta inovativni nadzorni sistem, ki ga je razvil Riello, zagotavlja funkcionalnost, učinkovitost in nizke emisije v vseh okoliščinah. Sistem ACC uporablja ionizacijski senzor, potopljen v plamen gorilnika, ki s svojimi informacijami omogoča nadzorni plošči, da deluje na plinski ventil, ki uravnava gorivo. Ta prefinjen nadzorni sistem omogoča samoregulacijo izgorevanja, kar odpravlja potrebo po začetni kalibraciji. Sistem ACC je sposoben prilagoditi kotel za delovanje z različnimi sestavami plinov, različnimi dolžinami cevi in različnimi nadmorskimi višinami (znotraj pričakovanih konstrukcijskih omejitev). Sistem ACC lahko izvede tudi samodiagnozo, ki blokira gorilnik, preden preseže pragove emisij, ki so višje od omejitev, ki jih dovoljujejo predpisi.

3 TEHNIČNI PODATKI

OPIS		UM	20R		30R	
			G20	G31	G20	G31
Ogrevanje	Nazivna toplotna moč	kW-kcal/h	20,00-17.200		30,00-25.800	
	Nazivna toplotna moč (80 ° / 60 °)	kW-kcal/h	19,53-16.799		29,28-25.181	
	Nazivna toplotna moč (50 °C / 30 °C)	kW-kcal/h	21,31-18.323		31,75-27.302	
	Zmanjšan vnos toplote	kW-kcal/h	2,50-2.150	-	3,50-3.010	-
	Zmanjšana toplotna moč (80°/60°)	kW-kcal/h	2,34-2.009	-	3,36-2.891	-
	Zmanjšana toplotna moč (50°/30°)	kW-kcal/h	2,57-2.213	-	3,71-3.191	-
STV	Nazivna toplotna moč	kW-kcal/h	20,00-17.200		34,90-30.014	
	Nazivna toplotna moč (*)	kW-kcal/h	20,00-17.200		34,90-30.014	
	Zmanjšan vnos toplote	kW-kcal/h	2,50-2.150	-	3,50-3.010	-
	Zmanjšana toplotna moč (*)	kW-kcal/h	2,50-2.150	-	3,50-3.010	-
Koristni izkoristek Pn max - Pn min (80°/60°)	%	97,7-93,5		97,6-96,0		
Učinkovitost zgorevanja	%	98,0		97,8		
Koristni izkoristek Pn max - Pn min (50°/30°)	%	106,5-102,9		105,8-106,0		
Koristni izkoristek 30 % Pn max (30° povratek)	%	109,7		109,7		
Skupna električna moč (max moč OGREVANJE - STV.)	W	73-73		87-110		
Električna moč obtočne črpalke (1.000 l/h)	W	43		43		
Kategorija • Namembna država			II2HY203P • SI		II2HY203P • SI	
Napajalna napetost	V-Hz	230-50		230-50		
Stopnja zaščite	IP	X5D		X5D		
Izguba toplote pri izklopu	Š	30		35		
Izgube na dimovodu pri ugasnjemem – prižganem gorilniku	%	0,09-2,04		0,07-2,17		
Delovanje ogrevanja						
Najvišji tlak	bar	3		3		
Minimalni tlak za standardno delovanje	bar	0,25±0,45		0,25±0,45		
Najvišja temperatura	°C	90		90		
Izbirno polje temperature ogrevanja H2O	°C	40-80 (visoko) 20-45 (nizko)		40-80 (visoko) 20-45 (nizko)		
Črpalke: največja tlačna višina, ki je na voljo za sistem pri pretoku	mbar l/h	450 1.000		450 1.000		
Membranska ekspanzijska posoda	l	9		9		
Prednapolnitev ekspanzijske posode (ogrevanje)	bar	1		1		
Tlak plina						
Nazivni tlak zemeljskega plina (G20 - I2H)	mbar	20	-	-	20	-
Nominalno MTN-H pritisk (G20.2 - I2Y20)	mbar	-	20	-	-	20
Nazivni tlak LPG (G31-I3P)	mbar	-	-	37	-	-
Ogrevanje hitrost pretoka			G20	G31	G20	G31
Stopnja pretoka zraka	Nm³/h	24,804	24,936	37,206	37,581	
Stopnja pretoka dimnih plinov	Nm³/h	26,811	26,487	40,216	39,908	
Masni pretok dimnih plinov (max-min)	g/s	9,267-1,158	9,339-1,162	13,900-1,622	14,072-1,627	
Pretok sanitarne vode			G20	G31	G20	G31
Stopnja pretoka zraka	Nm³/h	24,804	24,936	43,284	43,719	
Stopnja pretoka dimnih plinov	Nm³/h	26,811	26,487	46,784	46,426	
Masni pretok dimnih plinov (max-min)	g/s	9,267-1,158	9,339-1,162	16,171-1,622	16,370-1,627	
Zmogljivost ventilatorja						
Preostala izpustna višina koncentričnih cevi 0,85 m	Pa	60		60		
Preostala izpustna višina ločenih cevi 0,5 m	Pa	180		195		
Preostala tlačna glava kotla brez cevi	Pa	186		199		
NOx		razred 6		razred 6		
Najvišja dovoljena emisijska vrednost (**)			G20	G31	G20	G31
Qn-Qr	CO (0 % O2) manj kot	ppm.	220-15	250-20	240-15	240-20
	CO2 (***)	%	8,8-8,8	10,0-10,0	8,8-8,8	9,9-10,0
	NOx (0 % O2) manj kot	ppm.	40-30	50-50	30-30	40-40
	Dimni plin T	°C	69-60	68-60	82-60	70-57
Vrednost O2 glede na 20 % vodikovo zmes	Qmax	maks	%	2,4	%	2,4
		nominalno	%	4,3	%	4,3
	Qmin	min	%	6,2	%	6,2
		maks	%	2,4	%	2,4
		nominalno	%	4,3	%	4,3
		min	%	6,2	%	6,2

(*) Povprečna vrednost različnih delovnih pogojev tople vode

(**) Test izveden s koncentrično cevjo Ø60-100, dolžine 0,85 m. - pri ogrevanju, temperatura vode 80-60°C - vrednosti izmerjene pri popolnoma zaprtem ohišju

(***) Toleranca CO2= ±1 %

 Funkcije sanitarne vode veljajo le, če je priključen rezervoar za vodo (dodatna oprema na voljo na zahtevo).

Izraženi podatki se ne smejo uporabiti za certificiranje sistema; za potrditev uporabite podatke, navedene v "Sistemskem priložniku", izmerjene med prvim vžigom.

PARAMETRI	ME	METAN PLIN (G20)		UNP (G31)	
		20R	30R	20R	30R
Nižji Wobbejev indeks (pri 15°C-1013 mbar)	MJ/m³S	45,67		70,69	
Neto kalorična vrednost	MJ/m³S	34,02		88	
Nazivni napajalni tlak	mbar (mm H₂O)	20 (203,9)		37 (377,3)	
Minimalni dovodni tlak	mbar (mm H₂O)	13 (132,6)		-	
Gorilnik: premer/dolžina	mm	70/80,5	70/95	70/80,5	70/95
Največji pretok plina (ogrevanje)	Sm³/h	2,12	3,17	-	-
	kg/h	-	-	1,55	2,33
Največji pretok plina (TV)	Sm³/h	2,12	3,69	-	-
	kg/h	-	-	1,55	2,71
Najmanjši pretok plina (ogrevanje)	Sm³/h	0,26	0,37	-	-
	kg/h	-	-	0,19	0,27
Najmanjši pretok plina (STV)	Sm³/h	0,26	0,37	-	-
	kg/h	-	-	0,19	0,27
Največje število vrtljajev ventilatorja (ogrevanje)	vrt./min	6.300	7.400	6.100	7.100
Največje število vrtljajev ventilatorja (STV)	vrt./min	6.300	8.600	6.100	8.200
Najmanjše število vrtljajev ventilatorja (ogrevanje - sanitarna voda)	vrt./min	1.200	1.300	1.250	1.250
maks. št. oboževalca rotacije (ogrevanje) v konfiguraciji C(10)3 (Ø80/125 • Ø80-80)	vrt./min	6.500	7.600	-	-
maks. št. oboževalca vrtljajev (TV) v konfiguraciji C(10)3 (Ø80/125 • Ø80-80)	vrt./min	6.500	8.600	-	-
Min. št. vrtljajev ventilatorja (ogrevanje-TV) v konfiguraciji C(10)3 (Ø80/125 • Ø80-80)	vrt./min	2.100	2.200	-	-



Funkcije sanitarne vode veljajo le, če je priključen rezervoar za vodo (dodatna oprema na voljo na zahtevo).

OPOMBA: v prvih 10 urah delovanja gorilnika najnižja vrednost nikoli ne pade pod 1400 vrt./min (za 20 in 30 kW); 1600 vrtljajev na minuto, če gre za utekočinjen naftni plin.





Opis	Vrsta kotla MYNUTE EVO X					
	20R		30R		30R	
	C4		C6		C8	
Tehnični podatki za tipične instalacije:						
Temperatura produktov zgorevanja @ Nazivna toplotna moč (pri 80/60° C) - [°C]	60,1	63,8	62,3	63,9	49,3	56,3
Masni pretok [kg/h] @ Nazivna toplotna moč [kW]	2,2072	3,823	2,1944	4,089	2,2664	3,944
Nazivna toplotna moč [kW]	20,64	35,67	20,44	38,4	21,168	36,82
Previsoka temperatura dimnih plinov [°C]	115					
Temperatura dimnih plinov pri minimalni toplotni moči [°C]	35,6	37	57,6	58,3	35,8	36,4
Masni pretok [kg/h] @ Najmanjša toplotna moč [kW]	0,545	0,536	0,305	0,326	1,036	0,965
Najmanjša toplotna moč [kW]	5,14	5,03	2,87	3,09	9,74	9,02
CO ₂ vsebino @ Nazivna toplotna moč [%]	8,35	8,56	9,94	10,40	5,42	5,92
CO ₂ pri minimalni toplotni moči [%]	3,12	3,01	9,08	9,16	2,65	2,46
Izguba najmanjšega dovoljenega tlaka (v dovodu zraka in cevi za dimne pline) [Pa]	4,4	8,3	-	-	-	-
Izguba najvišjega dovoljenega tlaka (v dovodu zraka in cevi za dimne pline) [Pa]	180	195	-	-	-	-
Največja dovoljena razlika v tlaku med vstopom zraka za zgorevanje in izhodom dimnih plinov (vključno s tlakom vetra) [Pa]	-	-	4,4	8,3	-	-
Najvišja dovoljena temperatura zgorevalnega zraka [°C]	-	-	45	45	-	-
C9	20R - 30R					
Najmanjši uporabni premer dimne cevi/navpičnega tehničnega prostora za dovod zgorevalnega zraka [mm]	240					
Opombe						
C1:	za namestitve terminalov na steno in streho glejte posebna navodila v kompletnih terminalih izhajajo iz ločenih tokokrogov zgorevanja in dovoda zraka znotraj kvadratne površine 50 cm					
C3:	sponke ločenih krogov zgorevanja in dovoda zraka morajo ležati znotraj kvadratne površine 50 cm, razdalja med površinama obeh lukenj pa mora biti manjša od 50 cm					
C4:	kotle v tej konfiguraciji s pripadajočimi priključnimi cevmi je mogoče priključiti le na en dimnik z naravnim vlekcom pretok kondenzata v notranjosti naprave ni dovoljen					
C5:	terminali za dovod zgorevalnega zraka in odvod dimnih plinov ne smejo biti nameščeni na nasprotnih stenah objekta					
C6:	dovoljen pretok kondenzata v notranjosti naprave največja dovoljena stopnja recirkulacije 10 % v vetrovnih razmerah terminali za dovod zgorevalnega zraka in odvod dimnih plinov ne smejo biti nameščeni na nasprotnih stenah stavbe.					
Ta vrsta konfiguracije v nekaterih državah ni dovoljena; upoštevajte veljavne lokalne predpise						
C8:	pretok kondenzata v notranjosti naprave ni dovoljen					

3.1 Erp podatki

Parameter	Simbol	20R	30R	Enota
Sezonski razred energijske učinkovitosti ogrevanja prostorov	-	A	A	-
Razred energijske učinkovitosti za ogrevanje vode	-	-	-	-
Nazivna toplotna moč	Pnominalno	20	29	kW
Sezonska energetska učinkovitost ogrevanja prostorov	η_s	94	94	%
Koristna toplotna moč				
Pri nazivni toplotni moči in visokotemperaturnem režimu (*)	P4	19,5	29,3	kW
Pri 30 % nazivne toplotne moči in nizkotemperaturnem režimu (**)	P1	6,6	9,9	kW
Uporabna učinkovitost				
Pri nazivni toplotni moči in visokotemperaturnem režimu (*)	η_4	87,9	87,9	%
Pri 30 % nazivne toplotne moči in nizkotemperaturnem režimu (**)	η_1	98,8	98,8	%
Pomožna poraba električne energije				
Pri polni obremenitvi	elmax	30,0	44,3	W
Pri delni obremenitvi	elmin	12,2	13,6	W
V stanju pripravljenosti	PSB	3,0	3,0	W
Drugi parametri				
Stalna izguba toplote	Pstby	30,0	35,0	W
Poraba pilotnega plamena	Pign	-	-	W
Letna poraba energije	QHE	60	90	GJ
Raven zvočne moči, v zaprtih prostorih	LWA	48	47	dB
Emisije dušikovih oksidov	NOx	22	35	mg/kWh
Za kombinirane grelnike				
Deklariran profil obremenitve		-	-	
Učinkovitost ogrevanja vode	η_{wh}	-	-	%
Dnevna poraba električne energije	Qelec	-	-	kWh
Dnevna poraba goriva	Qfuel	-	-	kWh
Letna poraba električne energije	AEC	-	-	kWh
Letna poraba goriva	AFC	-	-	GJ

(*) Visokotemperaturni režim pomeni 60°C povratno temperaturo na vstopu v grelnik in 80°C dovodno temperaturo na izhodu iz grelnika.

(**) Nizka temperatura pomeni za kondenzacijske kotle 30°C, za nizkotemperaturne kotle 37°C in za druge grelnike 50°C povratna temperatura (na vstopu v grelnik)

 Bereita Via Risorgimento 23/A - 23900 Lecco (LC) Italy				 0476/00		
Caldaia a condensazione		IT:				
MYNUTE EVO X R		IP				NOx:
Serial N.		COD.				Qn 80-60 °C
230 V ~ 50 Hz	W		Qn (Hi) =		kW	kW
			Pn =		kW	kW
	Pms =	bar	T =	°C		

Qn	Nazivna toplotna moč
Qm	Minimalna moč ogrevanja
Qn (živo)	Nazivna moč (NETO kalorična vrednost)
Pn	Nazivna moč
 Pms	Maksimalno ogrevanje delovni tlak
T	Temperatura
IP	Stopnja zaščite
NOx	Razred NOx

4 NAMESTITEV

4.1 Čiščenje sistema in značilnosti vode

V primeru nove vgradnje ali menjave kotla je potrebno očistiti ogrevalni sistem. Da zagotovite dobro delovanje naprave, dolijte dodatke in/ali kemične obdelave (npr. tekočine proti zmrzovanju, sredstva za snemanje filma itd.) in preverite, ali so parametri v tabeli znotraj navedenih vrednosti.

PARAMETRI	udm	OGREVALNI KROG VODA	POLNJENJE VODA
pH vrednost	-	7-8	-
Trdota	°F	-	<15
Videz	-	-	jasno
Fe	mg/kg	<0,5	-
Cu	mg/kg	<0,1	-

Kotel mora biti priključen na ogrevalni sistem in omrežje sanitarne vode, oba dimenzionirana glede na njegovo zmogljivost in moč.

Pred namestitvijo skrbno operite vse cevi sistema, da odstranite morebitne ostanke, ki bi lahko poslabšali delovanje naprave.

Pod varnostni ventil namestite zbirni lijak za vodo z ustreznim izpustom v primeru puščanja zaradi nadtlaka ogrevalnega sistema. Krog sanitarne tople vode ne potrebuje varnostnega ventila, vendar pazite, da tlak vodovodne napeljave ne preseže 6 barov. V primeru dvomov namestite reductor tlaka.

⚠ Pred vžigom se prepričajte, da je kotel zasnovan za delovanje z razpoložljivim plinom; to lahko preverite z napisom na embalaži in z nalepkjo, ki označuje vrsto plina.

⚠ Zelo pomembno je poudariti, da so v nekaterih primerih dimne cevi pod tlakom, zato morajo biti spoji različnih elementov zrakotesni.

4.2 Pravila za namestitev

Namestitev mora izvesti usposobljeno osebje v skladu z naslednjimi standardi:

- UNI 7129-7131, CEI 64-8.

⚠ Med namestitvijo kotla je priporočljiva uporaba zaščitne obleke, da se izognete nevarnosti telesnih poškodb.

Vedno upoštevajte lokalne predpise gasilcev in plinskega podjetja ter morebitne občinske predpise.

Ta stenski kondenzacijski kotel tipa C lahko deluje na naslednji način:

PRIMER A: samo ogrevanje brez priključene zunanje posode za vodo. Kotel ne zagotavlja tople sanitarne vode.

PRIMER B: samo ogrevanje z zunanjim rezervoarjem za vodo, ki ga upravlja termostat: v tem stanju kotel dovaja toplo vodo v rezervoar za vodo za pripravo sanitarne vode, kadar koli to zahteva ustrezen termostat.

PRIMER C: samo ogrevanje z zunanjim hranilnikom STV (komplet dodatne opreme na voljo po naročilu), ki ga upravlja temperaturna sonda za pripravo sanitarne vode. Če rezervoarja za vodo ne dobavlja naše podjetje, se prepričajte, da ima relativna sonda NTC naslednje lastnosti: 10 kOhm pri 25 °C, B 3435 ± 1 %.

POLOŽAJ

Glede na uporabljeno dodatno opremo za odvajanje dima je razvrščena v:

1. Tip kotla B23P-B53P - prisilno odprta vgradnja, s cevjo za odvod dimnih plinov in zajemom zgorevalnega zraka iz območja vgradnje. Če kotel ni nameščen na prostem, je dovod zraka v prostor namestitve obvezen;

2. C(10)3; C13, C13x; C33, C33x; C43, C43x; C53, C53x; C63, C63x; Tip kotla C83, C83x, C93, C93x: naprava z nepredušno komoro, z odvodom dimnih plinov in zajemom zgorevalnega zraka od zunaj. Ne potrebuje točke za dovod zraka v območju namestitve.

Napravo lahko namestite v zaprtih prostorih (**slika A**) ali na prostem, vendar na delno zaščiteno mesto (**slika B**), kjer ni neposredno izpostavljen vodoru dežja, snega ali toče. Temperaturno območje, v katerem lahko deluje, je: >0°C do +60°C.

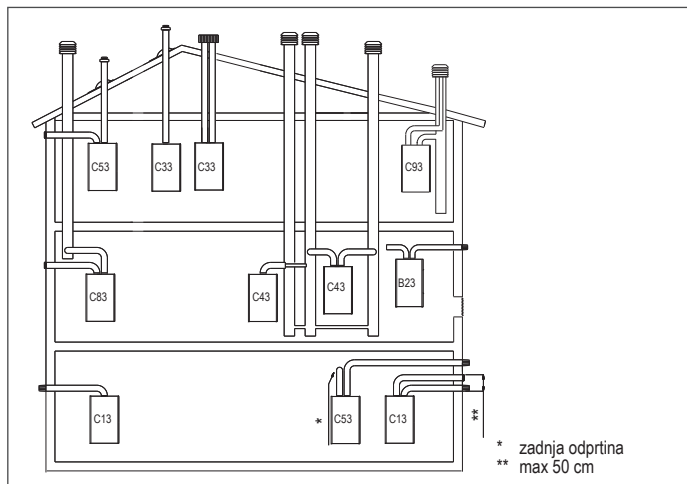

* zadnja odprtina
** max 50 cm

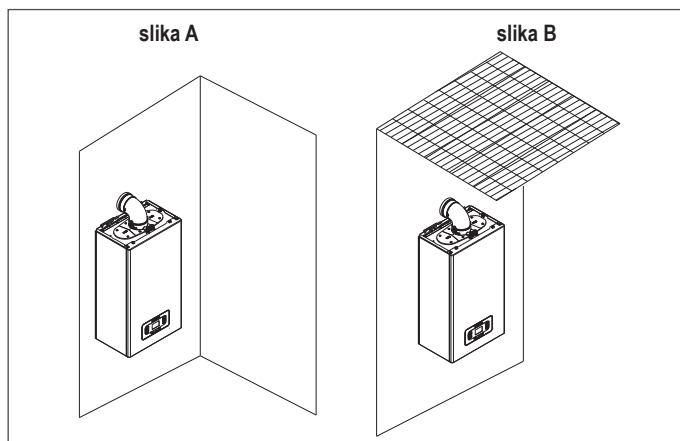

SISTEM PROTI ZMRZOVANJU

Kotel je serijsko opremljen z avtomatskim sistemom proti zmrzovanju, ki se aktivira, ko temperatura vode primarnega kroga pade pod 5°C. Ta sistem je vedno aktiven in zagotavlja zaščito kotla do temperature zraka v območju namestitve >0°C.

⚠ Za uporabo te zaščite (ki temelji na delovanju gorilnika) mora biti kotel sposoben vklopiti samega sebe; vsak pogoj blokade (npr. pomanjkanje plina ali električne energije ali poseg varnostne naprave) zato izklopi zaščito.

Če je naprava dlje časa brez napajanja na območjih, kjer lahko temperature padejo pod >0 °C, in ne želite izprazniti ogrevalnega sistema, vam svetujemo, da v primarni krogotok dodate kakovostno tekočino proti zmrzovanju. Zaščitila stroj pred vsako nevarnostjo zmrzovanja. Natančno upoštevajte navodila proizvajalca ne le glede odstotka tekočine proti zmrzovanju, ki jo je treba uporabiti za najnižjo temperaturo, pri kateri želite ohraniti krogotok stroja, temveč tudi glede trajanja in odstranjevanja same tekočine.

Za del za pripravo tople vode priporočamo, da izpraznite tokokrog.

Komponente kotla so izdelane iz materialov, odpornih na tekočine proti zmrzovanju, ki vsebujejo etilen glikol.

MINIMALNI ODMIKI

Dostop do notranjosti kotla za redna vzdrževalna dela, pri čemer je treba upoštevati minimalne razdalje za vgradnjo.

Pri nameščanju naprave upoštevajte to:

- nameščen mora biti na steno, ki lahko prenese njegovo težo
- ne sme biti nad štedilnikom ali drugo kuhhalno napravo;
- v prostoru, kjer je nameščen kotel, je prepovedano puščati vnetljive izdelke.

MINIMALNE RAZDALJE ZA VZDRŽEVANJE

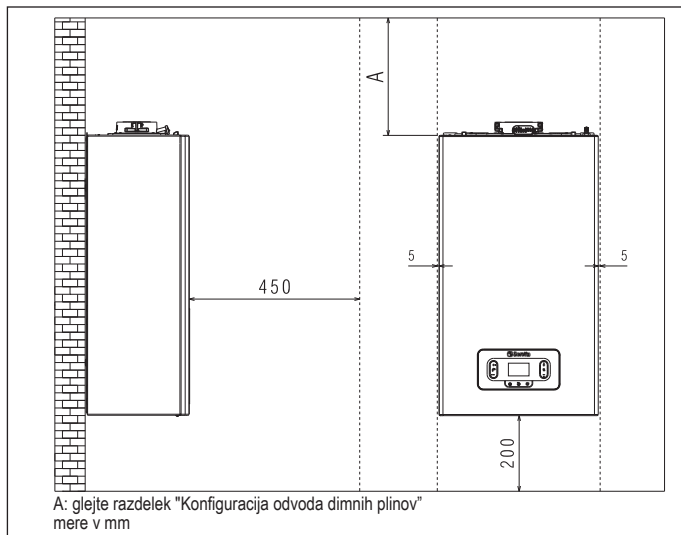

MINIMALNE RAZDALJE ZA VGRADNJO OMAR

- Upoštevajte varno razdaljo med steno, na katero je nameščen kotel, in vročimi deli zunaj nje.

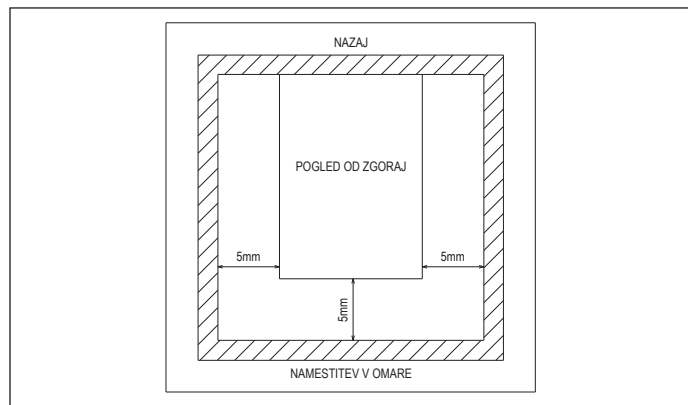

4.3 Navodilaza priključek za odvod kondenzata

Taizdelek je zasnovan tako, da preprečuje uhajanje dimnih plinov skozi cev za odvod kondenzata, s katero je opremljen; to dosežete z uporabo posebnega odtočnega sifona, ki se nahaja znotraj aparata.

⚠ Vse komponente sistema za odvajanje kondenzata morajo biti pravilno servisirane v skladu z navodili proizvajalca in se ne smejo na noben način spreminjati.

Odvodni sistem za odvod kondenzata za napravo mora biti izdelan v skladu z veljavno zakonodajo in predpisi; to je odgovornost inštalaterja. Sistem mora biti dimenzioniran in nameščen tako, da je zagotovljeno pravilno odvajanje kondenzata, ki ga proizvaja naprava in/ali zbira sistem za odvajanje dimnih plinov. Vse komponente sistema morajo biti izdelane po najvišjih standardih z uporabo materialov, ki lahko prenesejo dolgotrajne mehanske, toplotne in kemične obremenitve, ki jih povzročajo kondenzat.

Opomba: če je izhodni sistem za odvod kondenzata izpostavljen nevarnosti nizkih temperatur, vedno zagotovite ustrezno raven izolacije cevi in razmislite o povečanju premera same cevi.

Cev mora biti dovolj nagnjena, da prepreči zastajanje kondenzata in zagotovi njegovo pravilno odvajanje. Med odvodno cevjo za odvod kondenzata naprave in odvodnim sistemom za odvod kondenzata mora obstajati preverljiva ločitev.

4.4 Dostop do električnih delov

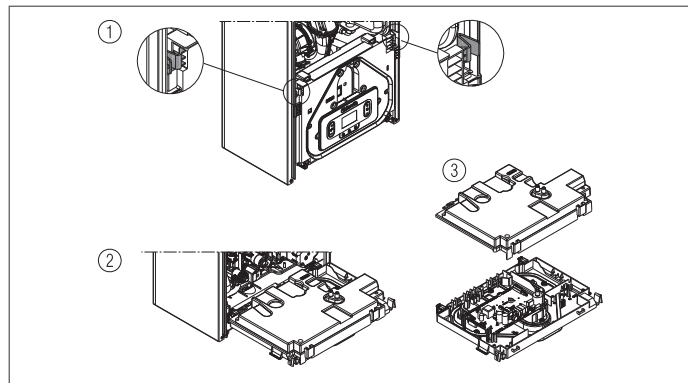

4.5 Električna napeljava

Nizkonapetostne povezave

Nizkonapetostne povezave izvedite na naslednji način:

- uporabite priložene priključke:
 - ModBus 4-polni konektor za signal BUS 485 (- AB +)
 - 8-polni konektor za signale TBT - TA - OT+ - SE

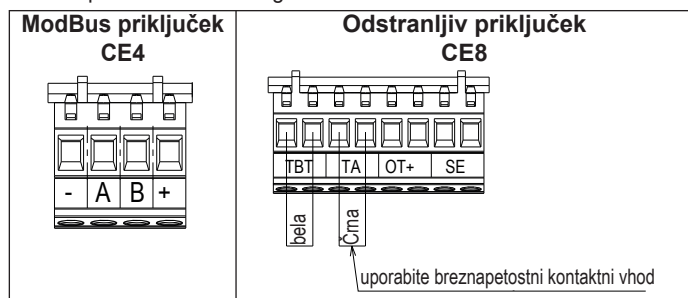

CE4	(- AB +)	Avtobus 485
	TBT	Nizkotemperaturni termostat
CE8	TA	Sobni termostat (stik brez napetosti)
	OT+	Open therm
	SE	Senzor temperature zunanjega zraka

- izvedite električne povezave z želenim priključkom, kot je prikazano na podrobni risbi
- Po izvedbi povezav vstavite konektor v nasprotno stran.

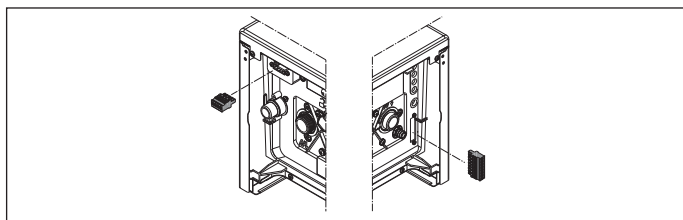

⚠ Priporočljiva je uporaba vodnikov s presekom žice od najmanj 0,35 mm² do največ 1,5 mm². Če signal poteka v bližini drugih električnih vodnikov ali vodnikov omrežne napetosti (230 V), je priporočljivo uporabiti zaščitni kabel.

⚠ V primeru povezave TA ali TBT odstranite ustrezne mostičke na priključni plošči.

TERM.BOIL. ali SONDA BOIL. povezava

Za priključitev termostata rezervoarja za vodo in sonde rezervoarja za vodo dostopajte do kartice kotlovske plošče, kot sledi:

- odstranite ohišje (glejte "4.7 Odstranjevanje ohišja")
- dostop do kartice plošče kotla (glejte "4.4 Dostop do električnih delov")
- povezati TERM.BOIL. in SONDA BOIL. na M4, kot je prikazano na sliki.

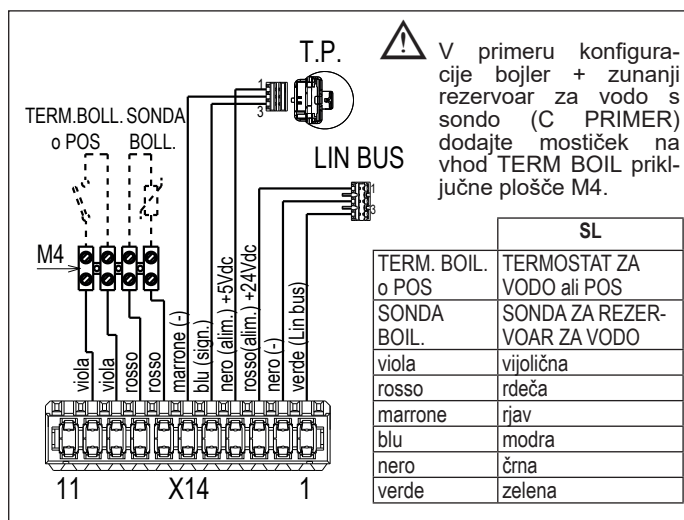

OPOMBA: če na sistem priključite daljinski upravljalnik OT+ in je parameter P803= 1 (SERVIS), se na zaslonu kotla prikaže naslednji zaslon:



Upoštevajte, da če je daljinski upravljalnik OT+ priključen:

- ni več mogoče nastaviti statusa kotla OFF/WINTER/SUMMER (ki ga je zdaj mogoče nastaviti z daljinskim upravljalnikom OT+)
- nastavljena vrednost ogrevanja, izračunana z daljinskim upravljalnikom OT+ (I017), je prikazana v meniju INFO
- nastavev ogrevalne vrednosti v kotlu je mogoča le, če je P311=1 ali P311 = 0 in mostiček zaprt. Vrednost je vidna v meniju INFO (I016)
- če želite aktivirati funkcijo ANALIZA ZGOREVANJA s priključenim daljinskim upravljalnikom OT+, morate povezavo začasno onemogočiti z nastavitvijo parametra P803 = 0 (SERVICE); po uporabi funkcije ne pozabite ponastaviti vrednosti tega parametra.

Tipka 2 ostane aktivna za ponastavitev alarma.

Tipka 3 ostane aktivna za prikaz menija INFO in omogočanje menija NASTAVITVE.

Visokonapetostni priključek

Priključitev na električno omrežje mora biti izvedena prek ločevalne naprave z omnipolarno odprtino najmanj 3,5 mm (EN 60335/1 - kategorija 3). Aparat deluje na izmenični tok pri 230 V/50 Hz in je v skladu s standardom EN 60335-1. Priključek je treba obvezno povezati z varno zemljo v skladu z veljavnimi direktivami.

- ⚠ Za ustrezno ozemljitev naprave je odgovoren monter; proizvajalec ne odgovarja za škodo, ki bi nastala zaradi nepravilne ali odsotne ozemljitve.
- ⚠ Priporočljivo je tudi, da ohranite fazno nevtralno povezavo (L-N).
- ⚠ Ozemljitvena žica mora biti nekaj cm daljša od ostalih.
- ⚠ Za tesnjenje kotla uporabite objemko in jo privijte na uporabljeno kabelsko pušo.

Kotel lahko deluje s fazno ničelnim ali fazno faznim napajanjem. Za ozemljitev električnih naprav je prepovedano uporabljati plinske in/ali vodovodne cevi. S priloženim napajalnim kablom priključite kotel na električno omrežje. Če je treba zamenjati napajalni kabel, uporabite kabel HAR H05V2V2-F, 3 x 0,75 mm², Ø največ 7 mm zunanji.

4.6 Plinski priključek

Priključitev plinskega omrežja mora biti izvedena v skladu z veljavnimi standardi za vgradnjo. Pred vzpostavitvijo povezave:

- preverite, ali dobavljeni plin ustreza tistemu, za katerega je bil kotel pripravljen (glejte imensko ploščico).

4.7 Odstranjevanje ohišja

Za dostop do notranjih komponent odstranite ohišje, kot je prikazano spodaj.

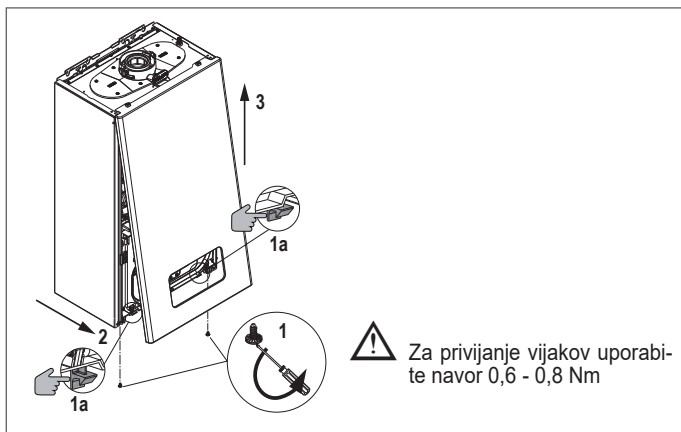

- ⚠ Če so stranske plošče odstranjene, jih ponovno namestite v prvotni položaj, pri čemer upoštevajte oznako na sami plošči.
- ⚠ Če je sprednja plošča poškodovana, jo je treba zamenjati.
- ⚠ Plošče za absorpcijo hrupa v sprednjih in stranskih stenah zagotavljajo zrakotesno tesnjenje cevi za dovod zraka glede na mesto namestitve.
- ⚠ Zato je NUJNO, da so komponente po demontaži pravilno nameščene, da se zagotovi tesnost kotla.

4.8 Odvod dimnih plinov in sesanje zgorevalnega zraka

Za odvajanje produktov izgorovanja glejte UNI 7129-7131. Vedno upoštevajte lokalne predpise gasilcev in plinskega podjetja ter morebitne občinske predpise.

Za odvod dimnih plinov in prenos zraka za zgorevanje v kotlu je bistveno, da se uporabljajo samo originalne cevi, razen tipa C6 (če je certificiran), in da se priključek izvede, kot je razloženo v navodilih, priloženih pripomočkom za odvod dimnih plinov. Na eno dimno cev se lahko priključi več naprav, pod pogojem, da je vsaka naprava kondenzacijskega tipa.

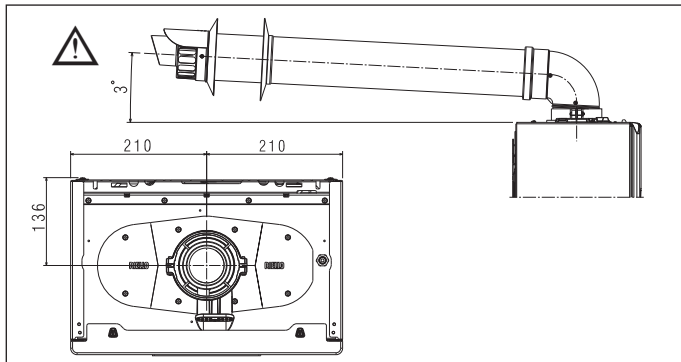

- ⚠ Odvod dimnih plinov kotla je dimenzioniran za koncentrično cev z zunanjim premerom dimnovodne cevi 60 +0,6 -0,3 mm in zunanjim premerom zračne cevi 100 +0,3 -0,7 mm. Prepričajte se, da je spojka vodotesna.
- ⚠ Ne nameščajte odvodov dimnih plinov v bližini vnetljivih ali plastičnih materialov, katerih lastnosti se lahko spremenijo pri visokih temperaturah..
- ⚠ Ravna dolžina je brez ovinkov in vključuje zaključke in spoje.
- ⚠ Kotel je dobavljen brez kompleta za odsesavanje dimnih plinov/zraka, saj je možno uporabiti dodatke za kondenzacijske naprave, ki najbolj ustrezajo značilnostim vgradnje (glej katalog).
- ⚠ Če se uporabljajo neoriginalne cevi za dimne pline in dovod zraka, je treba zagotoviti, da so uporabljene cevi certificirane in v skladu z napravo, na katero so priključene, da imajo temperaturni razred ≥ 120 °C in so odporne proti kondenzaciji..
- ⚠ Da zagotovite najboljšo varnost namestitve, pritrpite cevi na steno (ali strop) s posebnimi pritrdilnimi nosilci, nameščenimi v liniji z vsakim spojem (na takšni razdalji, da ni presežena dolžina posameznega podaljška) ter tik pred in po vsaki spremembi smeri (upogib).
- ⚠ Največje dolžine cevi se nanašajo na pribor za dimovode, ki je na voljo v katalogu.
- ⚠ Obvezna je uporaba posebnih cevi.
- ⚠ Stene, občutljive na toploto, kot so tiste iz lesa, je treba zaščititi z ustrežno izolacijo.
- ⚠ Neizolirane odvodne cevi za dimne pline so možni viri nevarnosti.
- ⚠ Uporaba daljše cevi povzroči izgubo moči kotla.
- ⚠ Izpušne cevi so lahko obrnjene v smeri, ki najbolj ustreza zahtevam namestitve.
- ⚠ Po veljavni zakonodaji je kotel zasnovan tako, da zbira in odvaja kondenzat dimnih plinov in/ali kondenzat meteorne vode, ki izhaja iz sistema odvoda dimnih plinov, preko lastnega sifona..
- ⚠ Če je nameščena črpalka za odvajanje kondenzata, preverite tehnične podatke (ki jih zagotovi proizvajalec) glede moči, da zagotovite pravilno delovanje.

- Postavite odvodno cev tako, da je priključek v celoti obrnjen proti kupoli za dimne pline kotla.
- Ko je nameščen, se prepričajte, da se 4 zareze (A) zaskočijo v ustrezen utor (B).
- Povsem privijte vijake (C) zategnite obe sponi prirobnice, tako da je zavoj zavarovan.

Za dolžine odvodov glejte poglavje Konfiguracijska tabela odvodov dimnih plinov na strani 30.

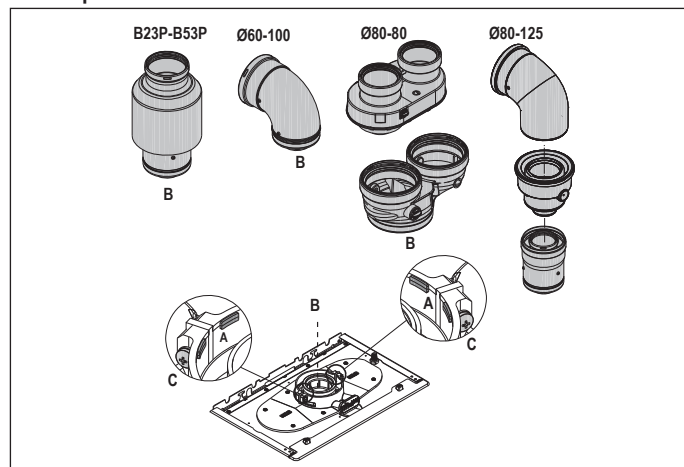

Dvojni sistem s priključnim kompletom za dvojni sistem Ø80 (pribor)

- ⚠ Priključki priključnega kompleta dvojnega sistema Ø80 so dimenzionirani za cevi z zunanjim premerom 80 +0,3 -0,7 mm. Prepričajte se, da je spojka vodotesna.

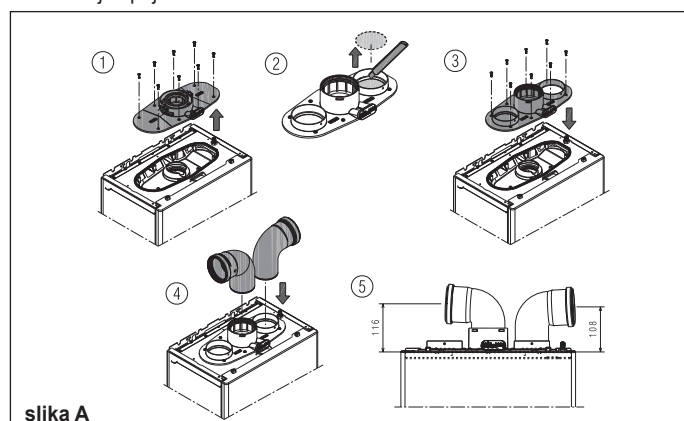

slika A

Če se namesto dvocevne sistema uporabi dvocevni komplet od Ø 60-100 do Ø 80-80, pride do izgube največjih dolžin, kot je prikazano v tabeli.

	Ø 50	Ø 60	Ø 80
Izguba dolžine (m)	0,5	1,2	5,5 za cev za dimne pline 7,5 za zračno cev

Dvojne cevi s cevovodom Ø 80 Ø50 - Ø60 - Ø80

Zahvaljujoč značilnostim kotla je mogoče cev za odvod dimnih plinov Ø80 priključiti na cevi Ø50 - Ø60 - Ø80.

 Za cevi vam svetujemo, da naredite projektni izračun v skladu z ustreznimi veljavnimi standardi.

Tabela prikazuje dovoljene standardne konfiguracije.

Tabela standardnih konfiguracij cevi (*)

Sesanje zraka	zavoj 90° ø 80 mm 4,5m cevi ø 80
Odvod dimnih plinov	zavoj 90° ø 80 mm 4,5m cevi ø 80
	Zmanjšanje iz ø 80 na ø 50 ali iz ø 80 na ø 60 90° osnovna krivulja sklada ø 50 ali ø 60 ali ø 80
	Za dolžine cevi glejte tabelo

(* Uporabite plastične cevi (PP), primerne za kondenzacijske kotle in s tlačnim razredom (P1 do 200 Pa - H1 do 5000 Pa), ki je primeren za uporabo, pri čemer upoštevajte vrednost DP na izhodu iz kotla, podano v "Regulacijskih tabelah".

Kotli so tovarniško nastavljeni:

	OG vrt./min	STV vrt./min	največja dolžina cevi (m)		
			Ø50	Ø60	Ø80
20R	6.300	6.300	7	23	116
			6	20	98
30R	7.400	8.600	2	12	62
			1	11	57

Če so potrebne večje dolžine, izravnajte padec tlaka s povečanjem števila vrtljajev ventilatorja, kot je prikazano v tabeli nastavitvev, da zagotovite nazivno vhodno toploto.

 Najmanjša kalibracija ni spremenjena.

Nastavitvene mize ZNOTRAJ DIMNIŠKE CEVI - G20

dvojna dimovodna cev						
	Število vrtljajev ventilatorja		Cevi Ø 50	Cevi Ø 60	Cevi Ø 80	ΔP na izhodu iz kotla (Pa)
	CH	STV				
20R	6.300	6.300	7	23	116	180
	6.400	6.400	9*	29*	144*	210*
	6.500	6.500	11*	34*	172*	257*
	6.600	6.600	14*	40*	201*	285*
	6.700	6.700	16*	46*	229*	330*
	6.800	6.800	18*	51*	257*	355*
	6.900	6.900	21*	57*	285*	385*
	7.000	7.000	23*	63*	314*	425*
	7.100	7.100	25*	68*	342*	465*
	7.200	7.200	28*	74*	370*	497*
30R	7.400	8.600	2	12	62	195
	7.500	8.700	4*	18*	92*	242*
	7.600	8.800	6*	24*	119*	289*
	7.700	8.900	9*	29*	145*	337*
	7.800	9.000	11*	34*	172*	384*

(* Največja dolžina, ki jo je mogoče namestiti SAMO z izpustnimi cevmi razreda H1.



kompaktna dvojna dimovodna cev

	Število vrtljajev ventilatorja		Cevi Ø 50	Cevi Ø 60	Cevi Ø 80	ΔP na izhodu iz kotla (Pa)
	CH	STV				
20R	6.300	6.300	6	20	98	170
	6.400	6.400	8*	25*	124*	203*
	6.500	6.500	10*	30*	150*	235*
	6.600	6.600	13*	35*	176*	268*
	6.700	6.700	15*	40*	202*	300*
	6.800	6.800	17*	46*	228*	333*
	6.900	6.900	19*	51*	253*	365*
	7.000	7.000	21*	56*	279*	398*
	7.100	7.100	23*	61*	305*	430*
	7.200	7.200	25*	66*	331*	463*
30R	7.400	8.600	1	11	57	180
	7.500	8.700	3*	17*	84*	227*
	7.600	8.800	6*	22*	111*	274*
	7.700	8.900	8*	28*	138*	322*
	7.800	9.000	10*	33*	165*	369*

(* Največja dolžina, ki jo je mogoče namestiti SAMO z izpustnimi cevmi razreda H1.

Konfiguracije Ø50 ali Ø60 ali Ø80 vsebujejo podatke laboratorijskih testov.

V primeru namestitve, ki se razlikuje od navedb v tabelah "standardnih konfiguracij" in "prilagoditev", glejte spodnje enakovredne linearne dolžine.

 V vsakem primeru so največje dolžine, navedene v knjižici, zagamčene in bistveno je, da jih ne presežete.

KOMPONENTA	Linearni ekvivalent v metrih Ø80 (m)	
	Ø 50	Ø 60
zavoj 45°	12,3	5
zavoj 90°	19,6	8
0,5m podaljška	6,1	2,5
1,0m podaljška	13,5	5,5
2,0m podaljška	29,5	12

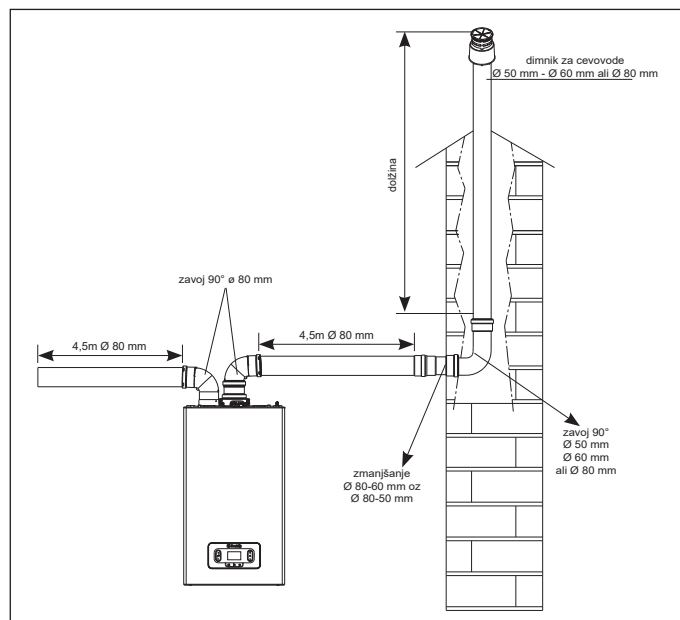

4.9 Vgradnja na skupinske dimnike pri pozitivnem tlaku

Zbirni dimnik je sistem primeren za zbiranje in odvajanje produktov zgorevanja več naprav, nameščenih v več nadstropjih stavbe. Dimne cevi s pozitivnim tlakom se lahko uporabljajo samo za kondenzacijske naprave tipa C. Posledično je konfiguracija B53P/B23P prepovedana. Vgradnja kotlov na tlačne zbirne dimnike je **dovoljeno samo za plin metan**. Kotel je dimenzioniran za pravilno delovanje do maksimalnega notranjega tlaka dimne cevi 25 Pa. Preverite, ali število vrtljajev ventilatorja ustreza navedbam v tabeli »tehnični podatki«.

Prepričajte se, da so cevi za sesanje zraka in cevi za odvod dimnih plinov nepredušne.

Vgradnja v tlačne skupne dimnike je mogoča le z uporabo kompleta za namestitve v vgrajenim sifonom, ki ga namestite neposredno na izhod cevi za odvod dimnih plinov (komplet Ø80) ali cevi za odvod dimnih plinov/sesanje zraka (komplet Ø80/125).

OPOMBA: Za uporabo kompleta lopute Ø80 je potrebna uporaba priključnega kompleta dvojnega sistema Ø80 (slika A - 2, stran 38).

Kompleti dodatkov clapet z integriranim sifonom, ki so na voljo v katalogu, so primerni za zbiranje in pretok kondenzata v kotlu.

OPOZORILA:

- ⚠ Vse naprave, priključene na skupno dimno cev, morajo biti istega tipa in imeti enakovredne lastnosti zgorevanja.
- ⚠ Število naprav, ki jih je mogoče priključiti na skupno dimno cev pod nadtlakom, določi projektant dimne cevi..

Kotel je zasnovan za priključitev na skupni dimovod, ki je dimenzioniran za delovanje v pogojih, ko lahko statični tlak skupnega dimovoda preseže statični tlak skupnega zraka za 25 Pa, ko kotli n-1 delujejo na maksimalni nazivna toplotna moč, medtem ko 1 kotel deluje z minimalno toplotno močjo, ki jo dovoljuje krmiljenje.

- ⚠ Najmanjša dovoljena razlika tlaka med izhodom dimnih plinov in vstopom zraka za zgorevanje je -200 Pa (vključno z -100 Pa tlaka vetra).

Za to vrsto odvoda so na voljo dodatni dodatki (kolina, podaljški, terminali itd.), ki omogočajo konfiguracijo odvoda dimnih plinov, ki je navedena v navodilih za uporabo kotla..

- ⚠ Obvezna je vgradnja nepovratne lopute (clapet kit), ki je na voljo v katalogu..

- ⚠ Cevi je treba sestaviti tako, da se prepreči zastajanje kondenzata, ki bi onemogočal pravilno odvajanje dimnih plinov.

- ⚠ Na mestu priključka na skupno dimovodno cev mora biti nameščena tipka ploščica. Tablica mora vsebovati vsaj naslednje podatke:
 - skupni dimnik je dimenzioniran za tip kotla C(10)3
 - največji dovoljeni masni pretok dimnih plinov, kg/h
 - dimenzije priključka na skupne cevi
 - opozorilo v zvezi z odprtini za izstop zraka in vstopnimi odprtini produktov zgorevanja skupnega dimnika pod tlakom; te odprtine je treba zapreti in preveriti, ko je kotel odklopljen, ali so nepredušne

- ⚠ - ime proizvajalca zbirne dimovodne cevi ali logotip podjetja
- ⚠ Za odvajanje produktov zgorevanja glejte veljavno zakonodajo in lokalne predpise.

- ⚠ Cev za dimne pline je treba skrbno izbrati na podlagi naslednjih parametrov.

	največja dolžina	najmanjša dolžina	UM
Ø 80-80	4,5 + 4,5	0,5	m
Ø 80/125	4,5	0,5	m

- ⚠ Pred kakršnim koli posegom napravo izključite iz električnega omrežja.
- ⚠ Pred montažo namažite tesnila z nejedkim drsnim mazivom.
- ⚠ Če je cev za odvod dimnih plinov vodoravna, mora biti nagnjena za 3° proti kotlu.
- ⚠ Število in lastnosti naprav, priključenih na dimno cev, morajo ustrezati dejanskim lastnostim same cevi.
- ⚠ Sponka zbirne cevi mora ustvarjati prepih.
- ⚠ Kondenz lahko teče v kotel.
- ⚠ največja dovoljena stopnja recirkulacije 10 % v vetrovnih razmerah.
- ⚠ Najvišje dovoljene razlike v tlaku (25 Pa) med vstopom dimnih plinov in izhodom zraka skupne dimne cevi ni mogoče preseči, če n-1 kotli delujejo z največjo nazivno toplotno močjo, medtem ko 1 kotel deluje z najmanjšo dovoljeno toplotno močjo s kontrolami.
- ⚠ Skupna dimovodna cev mora biti primerna za vrednost nadtlaka najmanj 200 Pa.
- ⚠ Skupna dimovodna cev ne sme biti opremljena z zadrževalnikom prepaha.

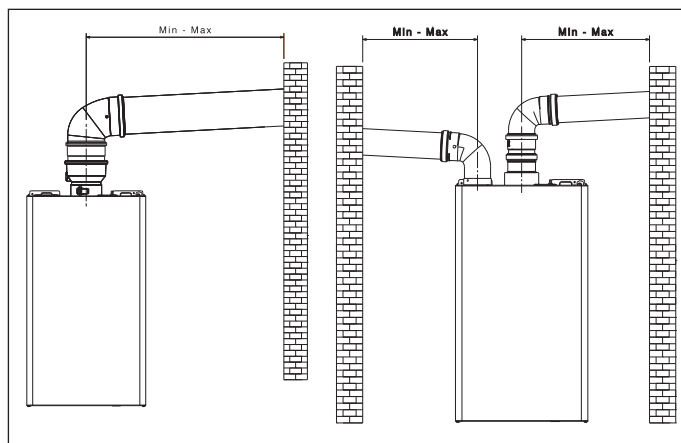

Zavoje in podaljške, ki so na voljo kot dodatna oprema, lahko namestite glede na želeno vrsto namestitve.

Največje dovoljene dolžine cevi za dimne pline in cevi za dovod zraka so prikazane v poglavju "4.8 Odvod dimnih plinov in sesanje zgorevalnega zraka".

z C(10)3 namestitvi, prikažite število vrtljajev ventilatorja (rpm) na nalepki poleg serijske številke naprave.

4.10 Napolnite ogrevalni sistem in odstranite zrak

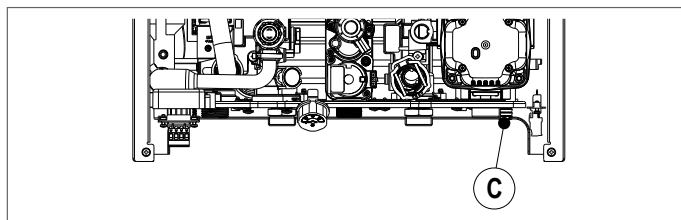

OPOMBA: operacije za polnjenje sistem je treba izvesti s pomočjo polnilne pipe (zunaj kotla) zagotavljanje električnega napajanja kotla.

OPOMBA: ob vsakem vklopu električnega napajanja **se samodejno** sproži cikel odzračevanja.

OPOMBA: Prisotnost alarma za vodo (E040, E041 ali E042) ne dovoljuje izvedbe odzračevalnega cikla.

Nadaljujte s polnjenjem ogrevalnega sistema tako, da izvedete naslednje korake:

- odprite polnilno pipo (zunaj kotla), tako da jo zavrtite v nasprotni smeri urinega kazalca
- preverite, ali vrednost tlaka doseže 1-1,5 bara s pomočjo hidrometra, nameščenega pod nosilcem
- zaprite pipo za polnjenje (zunaj kotla).

OPOMBA: če je omrežni tlak nižji od 1 bara, pustite pipo za polnjenje odprto (zunaj kotla) med odzračevalnim ciklom in jo zaprite, ko je končan.

Zavklopodzračevalnega cikla:

- za nekaj sekund izklopite napajanje
- ponovno priključite napajanje, tako da je kotel IZKLOPLJEN
- preverite, ali je plinska pipa zaprta.

Na koncu cikla, če se je tlak v tokokrogu zmanjšal, ponovno ukrepajte na polnilni pipi (zunaj kotla), da dosežete tlak na priporočeno vrednost (1-1,5 bar).

Po ciklu odzračevanja je kotel pripravljen.

- Z odzračevalnimi ventili odstranite ves zrak v hišnem sistemu (radiatorji, conski razdelilniki itd.).
 - Še enkrat preverite, ali je sistemski tlak pravilen (idealno 1–1,5 bara), po potrebi ponovno vzpostavite pravo raven.
 - Če med delovanjem opazite zrak, ponovite cikel odzračevanja.
 - Ko so postopki končani, odprite plinsko pipo in prižgite kotel.
- Na tej točki je mogoče izvesti katero koli zahtevo po toploti.

4.11 Praznjenje ogrevalnega kroga kotla

Pred praznjenjem nastavite kotel na IZKLOP in izklopite električno napajanje tako, da glavno sistemsko stikalo nastavite na IZKLOP.

- Zaprite pipe ogrevalnega sistema (če obstajajo).
- Priključite cev na sistemsko odtočno pipo (C), nato jo ročno obrnite v nasprotni smeri urinega kazalca, da odteče voda.
- OPOMBA:** na sistemsko odtočno pipo (C) delujete s ključem velikosti 13
- Ko končate, odstranite cev iz sistemske odtočne pipe (C) in ga zaprite.

5 ZAGON

5.1 Preliminarni pregledi

Prvi zagon mora izvesti osebe iz ustreznega centra za tehnično pomoč. Pred zagonom kotla preverite:

- da podatki napajalnih omrežij (elektrika, voda, plin) ustrezajo podatkom na nalepki
- da so cevi za odvajanje in dovod zraka v skladu z veljavnimi predpisi in upoštevajo največje dovoljene dolžine
- da so zagotovljeni pogoji za redno vzdrževanje, če je kotel nameščen znotraj ali med pohištvom
- tesnilo sistema za dovod goriva
- da pretok goriva ustreza vrednostim, ki jih zahteva kotel
- da je sistem za dovod goriva dimenzioniran tako, da zagotavlja pravilen pretok v kotel, in da ima vse varnostne in krmilne naprave, ki jih zahtevajo veljavni predpisi.
- da se obtočna črpalka prosto vrtili, ker lahko usedline in/ali ostanki preprečijo prosto vrtenje, zlasti po dolgih obdobjih nedejavnosti
- da je sifon v celoti napolnjen z vodo, sicer ga ponovno napolnite ("5.2 Začetni zagon").

Pred priključitvijo naprav "Hi, Comfort T300 ali K100" je potrebno pravilno nastaviti P801=2 (v meniju P8 POVEZLJIVOST), da se izognete težavam s komunikacijskimi napakami (glejte "8.11 Meni povezljivosti").

5.2 Začetni zagon

Ob prvem zagonu, v primeru daljše neuporabe in v primeru vzdrževalnih del, je nujno, da nadaljujete, kot je opisano v naslednjih odstavkih, preden napravo zaženete.

da bi kotel dosegel optimalno zmogljivost.

Če se postopek ne izvede, se na zaslonu za 60 sekund vsakih 10 minut prikaže:



5.2.1 Polnjenje lovilca kondenzata

Napolnite sifon za zbiranje kondenzata in v kotel nalijte približno 1 liter vode. analiza zgorevanja vtičnico in preverite to:

- voda, ki izstopa iz kotla po izpustni cevi, odteka pravilno
- tesnilo na priključnem vodu za odvod kondenzata.
- Pravilno delovanje kroga za odvajanje kondenzata (odtočna sifona in cevi) zahteva, da raven kondenzata ne preseže najvišje ravni (maks).

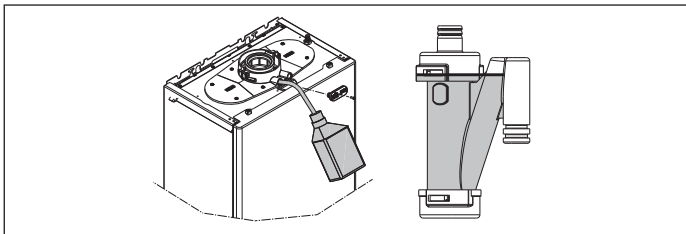

Način visoke učinkovitosti (SERVIS)

Funkcijo upravlja parameter P708, ki je privzeto nastavljen na 0 (funkcija ni aktivna); če je P708=1, se funkcija aktivira ob prvem vklopu ali po 60 dneh neuporabe (električni bojler). V tem načinu delovanja kotel omeji moč ogrevanja za 60 minut na minimalno vrednost in maksimalno temperaturo sanitarne vode na 55°C. Aktiviranje analize zgorevanja začasno onemogoči to funkcijo. Med izvajanjem je funkcija prikazana na zaslonu s sporočilom HEM in, če je P105=1, z drsečim sporočilom "OMOGOČI VISOKO UČINKOVITOST".

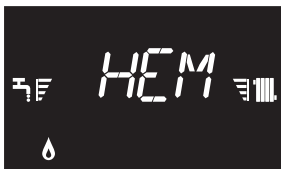

5.3 Odzračevalni cikel

Vklopite glavno sistemsko stikalo.

Ob vsakem vklopu kotla se izvede 6-minutni cikel odzračevanja. Na zaslonu se prikaže:

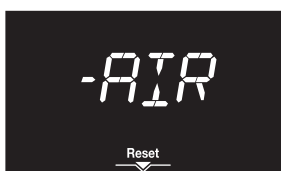

Za prekinitev cikla odzračevanja pritisnite

! Ko odzračevalni cikel teče, so vse zahteve po toploti prepovedane, razen zahtev za sanitarno vodo, ko kotel ni v IZKLOPLJENEM.

Cikel lahko prekinete tudi z zahtevo za sanitarno vodo, če kotel ni IZKLOPLJEN.

5.4 Postopek ročne kalibracije (GAC)

Postopek GAC, ki je uporaben za kalibracijo plinskega ventila in sistema za nadzor zgorevanja, je obvezen pri: pretvorbi plina - zamenjavi plinskega ventila - zamenjavi plošče - zamenjavi ventilatorja - čiščenju primarnega toplotnega izmenjevalnika in/ali gorilnika - zamenjavi elektrode za zaznavanje plamena (ionizacija) - zamenjava izolacijske plošče gorilnika - sprememba sesalnih/izpušnih cevi.

Postopek GAC je treba izvesti tudi ob prvem zagonu. Če tega postopka ne izvedete v zahtevanem času, bo kotel še vedno varen, vendar ima lahko omejeno delovanje in lahko tudi postopek signali za nadzor zgorevanja.

! Postopek je treba izvesti z zaprtim ohišjem.

Vsako ponavljanje GAC, ki ni uspešno dokončano, pusti sistem v stanju »GAC ni dokončano«.

Sistem izmenjuje (razen pri signalizaciji ALARM, INFO in PROGRAMIRANJE) običajni zaslon z besedo GAC in ikono ključa kot opomnik, da je GAC potreben in da ima kotel zato lahko omejitve pri delovanju.

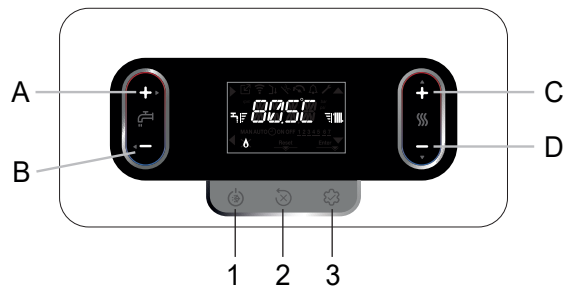

- Priključite kotel na elektriko in počakajte, da steče odzračevalni cikel (glejte odstavek "5.3 Odzračevalni cikel").
- Če je nastavljen na IZKLOP, s tipko 1. nastavite način POLETJE.
- Ustvari zahtevo za sanitarno vodo 5 litrov na minuto ali več. Čeprav ni nobenih omejitev na strani sistema, razen tistih, ki jih predvideva nadzor ALARMS, je priporočljivo opraviti GAC skeniranje z vodo povratnega sistema kotla pod 15 °C ali v vsakem primeru s temperaturo, ki je združljiva s pretokom hitrost sistemske vode proti kotlu. Če ima kotel zunanji rezervoar za vodo, izpraznite rezervoar za vodo, ko je bojler v IZKLOPLJENEM stanju, tako da je akumulacija vode v rezervoarju primerno hladna.
- Počakajte, da se na zaslonu prikaže simbol plamena.



- Dostop do parametrov (glejte postopek, naveden v 10. poglavju "Nastavitve gesel, dostop in spreminjanje parametrov").
- S tipkama C ali D izberite meni P2 in potrdite s tipko A.
- S tipkama C ali D izberite parameter P206 in potrdite s tipko A.. Opomba: parameter ni na voljo, če ni zahteve po toploti.
- Nastavite P206 = 1 uporabo ključ C za aktiviranje funkcije GAC.



Na zaslonu utripa GAC in začne se približno 1-minutna čakalna faza, po kateri se začne umerjanje. Med to fazo beseda "GAC" utripa izmenično s hitrostjo ventilatorja približno 2-5 minut.



Na tej stopnji ne smete pritisniti nobene tipke do besede "KONEC" se prikaže, kar pomeni, da je bil postopek uspešno zaključen.



Na koncu funkcije se parameter samodejno vrne na 0.

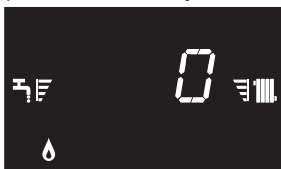

Če postopek GAC ni zaključen, sistem dovoli izvedbo ponovnega poskusa GAC, kar je na zaslonu označeno z "RTY" in nato nadaljuje s pritiskom na tipko **B**.



OPOMBA: Če ni mogoče odvajati toplote v topli vodi za gospodinjstvo, je pri visokotemperaturnih sistemih mogoče izvesti GAC na zahtevo po ogrevanju, pri čemer nastavimo nastavljeno točko ogrevalne vode na 80,5 °C ali še bolje, tako da aktiviramo analizo zgorevanja. nato pa s prižganim plamenom zaženite GAC.

Ko je postopek končan, 3-krat pritisnete tipko **B**, da se vrnete na glavni zaslon.

Če se postopek ne izvede, ko je to obvezno, lahko povzroči omejeno delovanje in možnost pojava nenormalnih signalov za nadzor zgorevanja.

Če med postopkom pride do napake ali če je zahteva po toploti prekinjena, se postopek predčasno zaključi s prikazom stanja napake ali samodejno vrnitvijo na glavni zaslon. V tem primeru je treba postopek ponoviti.

5.5 Nastavitev termoregulacije

Termoregulacija je na voljo samo s priključenim senzorjem zunanje temperature in je aktivna samo za funkcijo OGREVANJE.

TERMOREGULACIJA je omogočena na naslednji način:

- dostop do parametra **P4** → P418 = 1.

Ko je P418 = 0 ali senzor zunanje temperature odklopljen, kotel **deluje pri fiksni nastavljeni točki**.

Vrednost temperature, izmerjena s senzorjem zunanje temperature, je prikazana v "6.3 Meni INFO" pri I009.

Algoritem termoregulacije ne bo neposredno uporabil izmerjene vrednosti zunanje temperature, temveč ponderirano vrednost zunanje temperature, kiupoštevaizolacijo stavbe: v dobro izoliranih stavbah imajo nihanja zunanje temperature manjši vpliv na sobno temperaturo kot v slabše izoliranih stavbah.

To vrednost je mogoče prikazati v meniju INFO na I010.

ZAHTEVA OD OT TEDENSKEGA TERMOSTATA

V tem primeru nastavljeno točko dobave izračuna časovni termostat na podlagi vrednosti zunanje temperature in razlike med dejansko temperaturo okolja in zahtevano temperaturo okolja..

ZAHTEVA SOBNEGA TERMOSTATA

V tem primeru nastavljeno točko dobave izračuna nastavitvena plošča na podlagi vrednosti zunanje temperature, da se pridobi ocenjena temperatura okolja 20° (referenčna temperatura okolja).

Obstajata 2 parametra, ki se uporabljata za izračun nastavitvene vrednosti dobave:

- naklon kompenzacijske krivulje (KT) - lahko ga spremeni tehnično osebje
- odmik glede na referenčno temperaturo okolice – lahko spremeni uporabnik.

VRSTA STAVBE (parameter P433)

Prikazuje pogostost, s katero se posodablja vrednost izračunane zunanje temperature za termoregulacijo, nizka vrednost za to vrednost bo uporabljena za stavbe, ki imajo slabo izolacijo.

REACTIVITY SEXT (parameter P434)

Je pokazatelj hitrosti, s katero spremembe izmerjene zunanje temperature vplivajo na izračunano vrednost zunanje temperature za termoregulacijo, nizke vrednosti kažejo na visoke hitrosti..

Izbira krivulje termoregulacije (parameter P419)

Ogrevalna termoregulacijska krivulja vzdržuje teoretično temperaturo 20°C v prostoru za zunanje temperature med +20°C in -20°C. Izbira krivulje je odvisna od minimalne konstrukcijske zunanje temperature (in s tem geografske lege) in projektno temperaturo dovoda (in s tem vrsto sistema) in ju mora monter skrbno izračunati po naslednji formuli:

$$KT = \frac{\text{Projektna T. dobave} - T_{\text{shift}}}{20 - \text{min. zunanji projekt T.}}$$

$$T_{\text{shift}} = \begin{cases} 30^\circ\text{C} & \text{standardni sistem} \\ 25^\circ\text{C} & \text{talne instalacije} \end{cases}$$

Če izračun poda vmesno vrednost med dvema upogiboma, vam svetujemo, da izberete upogib termoregulacije, ki je najbližji dobljeni vrednosti.

Primer: če je iz izračuna pridobljena vrednost 1,3, leži med krivuljo 1 in krivuljo 1,5. Izberite najbližjo krivuljo, tj. 1,5. Nastavljive vrednosti KT so naslednje:

- standardni sistem: 1,0÷3,0
- talno grejte 0,2÷0,8.

S parametrom P419 nastavite izbrano krivuljo termoregulacije:

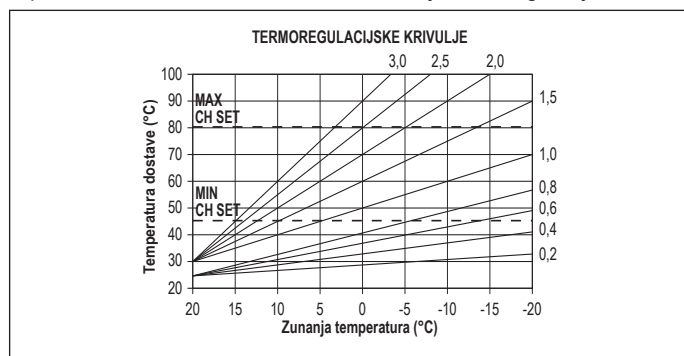

Odmik od referenčne temperature prostora

V vsakem primeru lahko uporabnik posredno spremeni nastavljeno vrednost HEATING (ogrevanje) tako, da vstavi odmik od referenčne temperature (20 °C). Ta odmik je lahko od -5 do +5 (odmik 0 = 20 °C). Če želite popraviti odmik, glejte odstavek "8.4 Nastavitev nastavitvene vrednosti ogrevanja s senzorjem zunanje temperature".

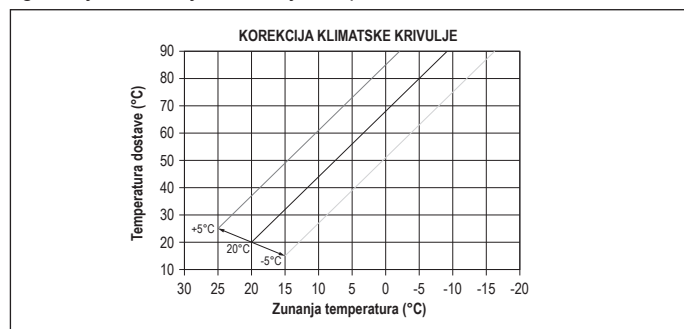

NOČNA KOMPENZACIJA (parameter P420)

Če je na vhod SOBNI TERMOSTAT priključen časovni programator, lahko s parametrom P420 omogočite nočno kompenzacijo..

- nastavite parameter P420 = 1.

V tem primeru, ko je KONTAKT ZAPRT, sonda pretoka zahteva toploto na podlagi zunanje temperature, da se pridobi nazivna DNEVNA temperatura prostora (20°C). ODPIRANJE KONTAKTA ne povzroči izklopa, temveč zmanjšanje (vzporedni premik) klimatske krivulje NOČ (16°C).

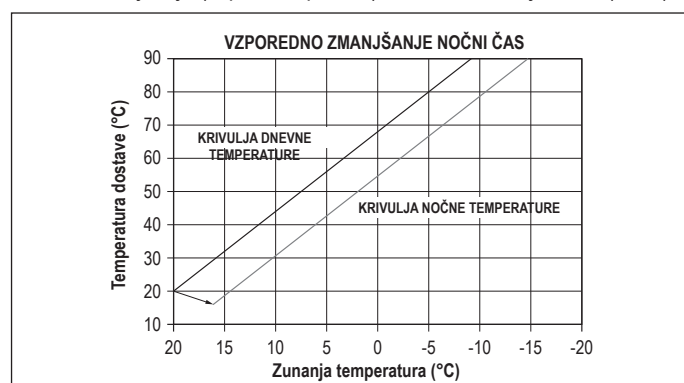

Tudi v tem primeru lahko uporabnik posredno spremeni nastavljeno vrednost OGREVANJA tako, da vnese odklik na referenčno DNEVNO temperaturo (20°C) ali NOČNO temperaturo (16°C). Ta odklik se lahko spreminja od [-5 do +5]. NOČNA KOMPENZACIJA ni na voljo, če je priključen OT+ tedenski termostat. Če želite popraviti odklik, glejte odstavek "8.3 Nastavitev nastavitvene vrednosti ogrevanja".

5.6 Funkcija grelnika estriha

Za nizkotemperaturni sistem ima kotel funkcijo "grelnik estriha", ki jo lahko aktivirate na naslednji način:

- izklopite kotel s pritiskom na gumb  (funkcija je na voljo samo v tem stanju delovanja)

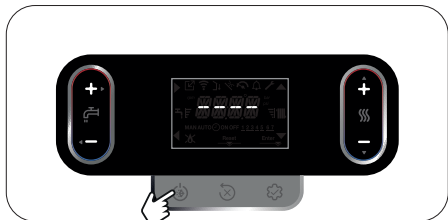

- dostop do tehničnih parametrov → P4 → P409 = 1 → potrditi; zaslon prikazuje:

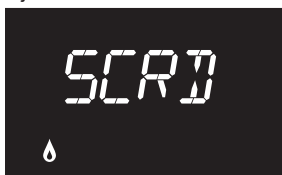

Funkcija grelnika estriha traja 168 ur (7 dni), med katerimi se v območjih, konfiguriranih kot nizka temperatura, simulira zahteva po ogrevanju z začetnim izstopom iz območja 20 °C, nato pa se poveča v skladu s spodnjo tabelo.

Če odprete meni INFO z glavnega zaslona vmesnika, je mogoče prikazati vrednost I001, ki se nanaša na število ur, ki so pretekle od aktiviranja funkcije. Ko je aktivirana, ima funkcija prednost; če se stroj izklopi z odklopom napajanja, ko se ponovno zažene, se funkcija nadaljuje od tam, kjer je bila prekinjena. Funkcijo lahko pred koncem prekinete s preklopom kotla v stanje, ki ni IZKLOP ali z izbiro P409= 0 v meniju P4.

DAN	ČAS	TEMPERATURA
1	0	20°C
	6	22°C
	12	24°C
2	18	26°C
	0	28°C
	12	30°C
3	0	32°C
	0	35°C
4	0	35°C
	0	30°C
5	0	35°C
	0	30°C
6	0	30°C
	0	25°C
7	0	25°C
	0	25°C

Opomba: Vrednosti temperature in povečanja lahko nastavi na različne vrednosti samo usposobljeno osebje, le če je to nujno potrebno. Proizvajalec zavrača vso odgovornost, če so parametri napačno nastavljeni. V meniju INFO je vrstica I001 prikazano število ur, ki so pretekle od aktivacije funkcije.

5.7 Drсна dostava (samo, če je priključen rezervoar za vodo)

Parameter P507 vam omogoča, da aktivirate funkcijo MODULACIJSKA TEMPERATURA DOBAVE REZERVOARJU za spreminjanje nastavljene točke dobave, ki jo uporablja kotel, ko je v načinu zahteve po STV. Če parameter ni aktiven (tovarniška vrednost), pride do modulacije na fiksno vrednost dobave, nastavljeno v parametru TANK FLOW TEMP, ko je zahtevana sanitarna voda.

Pri nastavitvi parametra P507=1 (funkcija aktivna) nastavljena točka dobave ni več fiksirana na 80°C, ampak jo lahko kotel samodejno spremeni in izračuna na podlagi razlike med zeleno nastavljeno točko tople sanitarne vode in temperaturo, izmerjeno s sondo rezervoarja za vodo.

Pri P507=1 je priporočljivo optimizirati parametra P504 in P505 po lastni presoji.

Opomba: pri omogočanju te funkcionalnosti, ki je vedno možna, pa je treba upoštevati, da bi lahko v določenih primerih, na primer pri hranilnikih z veliko kapaciteto, upočasnila toplotno obremenitev samega kotla, upočasnila njegovo delovanje in odložila kakršno koli zahtevo za storitev ogrevanja.

5.8 Funkcija proti legioneli (samo, če je priključen na rezervoar za vodo s sondo in povezava OT+ ni prisotna)

Aparat ima samodejno funkcijo ANTI-LEGIONELLA, ki dnevno ali tedensko, odvisno od izbranih nastavitev, po potrebi segreje toplo vodo za gospodinjstvo na 65 °C in jo vzdržuje na tej temperaturi 30 minut, s čimer uniči morebitno razmnoževanje bakterij v rezervoarju za vodo.

Funkcija se ne izvede, če je temperatura rezervoarja za vodo dosegla 65 °C v zadnjih 24 urah pri dnevnem razporejanju ali v zadnjih 7 dneh pri tedenskem razporejanju.

 Funkcija se ne izvaja, ko je kotel nastavljen na IZKLOP.

Opomba: če je OT+ chrono prisoten in priključen (par. P803 = 1), je funkcija proti legioneli prenesena na OT+ tedenski termostat.

Funkcija ANTILEGIONELLA se aktivira prek par. P501 na naslednji način:

P501 = 0	funkcija deaktivirana
P501 = 1	funkcija aktivna tedensko
P501 = 2	deluje vsakodnevno

Prvič se funkcija izvede z zamikom parametra P502 (ure) od njegove aktivacije in nato z dnevno (24h) ali tedensko (168h) frekvenco, odvisno od vrednosti par. P501. V meniju INFO postavka I045 označuje število preostalih dni do naslednje izvedbe funkcije proti legioneli.

Med izvajanjem se na zaslonu prikaže:



 Ko je funkcija enkrat zagnana, ima največjo prednost in je ni mogoče prekiniti; lahko pa ga začasno prekinete tako, da izklopite kotel ali prekinete napajanje. Ob ponovnem zagonu se cikel proti legioneli nadaljuje od mesta, kjer je bil prekinjen.

Če je delovanje proti legioneli prekinjeno zaradi prekoračitve največjega časa (4h), se na zaslonu prikaže:

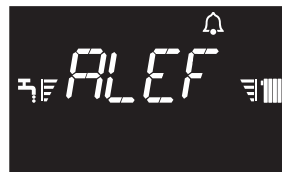

V tem stanju sistem naslednji dan znova poskusi izvesti. Kotel še naprej normalno deluje, signal "ALEG" z utripajočim zvoncem se prikaže le, ko je kotel v stanju pripravljenosti.

5.9 Preveriti med in po prvem zagonu

Po zagonu preverite, ali kotel pravilno izvaja postopke zagona in poznejšo zaustavitev.

- Preverite delovanje sanitarne tople vode tako, da odprete pipo za toplo vodo v POLETNEM ali ZIMSKEM načinu.
- Preverite popolno zaustavitev kotla tako, da izklopite glavno stikalo sistema.
- Po nekaj minutah neprekinjenega delovanja, ki ga dosežete tako, da glavno stikalo sistema obrnete na "vklop", nastavite izbirnik načina delovanja kotla na Poletje in ostane odprta naprava za sanitarno vodo, veziva in proizvodni odpadki izhlapijo; šele nato bo mogoče nadzorovati izgorevanje.



5.10 Preverjanje zgorevanja

 Preverjanje nastavitev CO2 glede na referenčne parametre, navedene v spodnjih tabelah, je treba izvesti z zaprtim ohišjem.

Za izvedbo analiza zgorevanja, nadaljujte kot sledi:

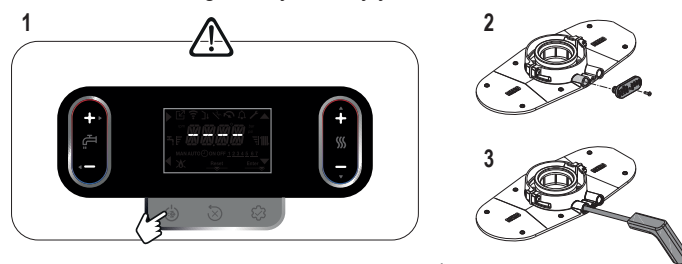

 Sondo za analizo hlapirov je treba vstaviti do konca.

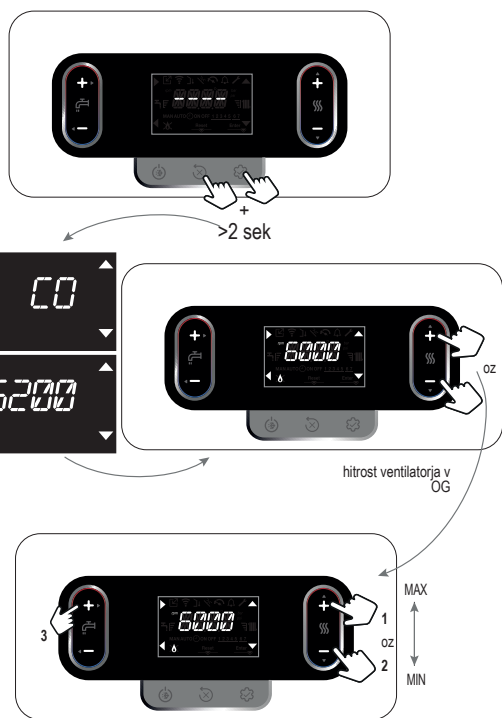

- Zaslona bo za 10 sekund prikazal določeno število vrtljajev skupaj z ikono vrtljajev.
- Z nastavitvijo maksimalne vrednosti bo kotel deloval z največjo močjo; z nastavitvijo minimalne vrednosti bo kotel deloval z minimalno močjo.



- Na analizatorju preverite, ali so vrednosti CO₂ max e min upoštevajte naslednje tabele.

CO ₂ * maks		PLIN METAN (G20)	TEKOČI PLIN (G31)	
	20R	8,8	10,0	%
	30R	8,8	9,9	%

(*) Toleranca CO₂ = ±1 %

CO ₂ * min		PLIN METAN (G20)	TEKOČI PLIN (G31)	
	20R	8,8	10,0	%
	30R	8,8	10,0	%

(*) Toleranca CO₂ = ±1 %

- Preverite, ali so vrednosti O₂ (maks., nominalno in min.) glede na 20 % mešanico vodika so v skladu z naslednjim.

Vrednost O ₂ glede na 20 % vodikovo zmes	Qmax			20R	30R
		maks	%	2,4	2,4
		nominalno	%	4,3	4,3
	min	%	6,2	6,2	
	Qmin	maks	%	2,4	2,4
		nominalno	%	4,3	4,3
min		%	6,2	6,2	

- ANALIZA IZGOREVANJA traja največ 15 minut; v vsakem primeru pa lahko postopek predčasno prekinete s pritiskom na **B**.
- Če je sistem v nizki temperaturi, pod napetostjo, brez mešalnih ali termostatskih ventilov, se ANALIZA ZGOREVANJA je treba izvesti v načinu zahteve za sanitarno vodo.

- ⚠ ANALIZA ZGOREVANJA se predčasno prekine, če:
 - dobavna temperatura presega 95 °C; ponovno se bo vžgal, ko bo temperatura padla pod 75°C
 - plamen ni zaznan, kar povzroči alarm
 - v primeru alarma.

- ⚠ Ko je priključena naprava OT+, funkcije nadzora zgorevanja ni mogoče aktivirati. Za izvedbo analize dimnih plinov nastavite vrednost parametra P803 na 0. Ne pozabite ponastaviti vrednosti parametra, da ponovno aktivirate povezavo OT+ ob koncu analize dimnih plinov.

Ko se preverjanje konča:

- zapustite funkcijo s pritiskom na tipko **B**
- odstranite sondo analizatorja in zaprite izhod za analizo izgorevanja z ustreznim čepom in vijakom
- v vrečko z dokumentacijo vstavite adapter za analitično sondo (priložen kotlu)
- nastavite kotel na zeleni način delovanja, odvisno od sezone
- prilagodite zahtevane temperaturne vrednosti glede na potrebe.

5.11 Prilagoditve

Kotel je že med proizvodnjo nastavljen s strani proizvajalca. Če pa je potrebno ponovno opraviti nastavitve (na primer po izrednem vzdrževanju, po zamenjavi plinskega ventila, po pretvorbi plina ali po zamenjavi plošče), sledite spodaj opisanim postopkom.

Nastavitve največje in najmanjše moči ter največje moči ogrevanja sme izvajati samo usposobljeno osebje:

P306	najmanjša hitrost ventilatorja
P307	največja hitrost ventilatorja
P309	največja hitrost ventilatorja - ogrevanje

- Napajanje kotla
- dostop do tehničnih parametrov → **P3** → potrdite → izberite ustrezn parameter → potrdite
- s tipkami nastavite zelene vrednosti **C** in/ali **D**, nanašajoč se na naa slednje tabele
- preveri, da je P309 = P310.

- ⚠ Največja uporabljena hitrost grelnega ventilatorja bo tista, ki je nastavljena v parametru P310.

tabela 1

NAJVEČJE ŠT. VRTLJAJEV VENTILATORJA	PLIN METAN (G20)	TEKOČI PLIN (G31)	
20R OGRE. - SAN.	6.300 - 6.300	6.100 - 6.100	vrt./min
30R OGRE. - SAN.	7.400 - 8.600	7.100 - 8.200	vrt./min

tabela 2

MINIMALNO ŠT. VRTLJAJEV VENTILATORJA	PLIN METAN (G20)	TEKOČI PLIN (G31)	
20R	1.200	1.250	vrt./min
30R	1.300	1.250	vrt./min

5.12 Pretvorba plina

Kotel je zasnovan za delovanje s plinom metan (G20) v skladu z oznako izdelka. Možna je pretvorba kotla na LPG (G31) preko parametra P201.

- ⚠ Pretvorbo z družinskega plina na drug družinski plin lahko enostavno izvedete tudi, ko je kotel nameščen.

- ⚠ To operacijo mora izvesti strokovno usposobljeno osebje.

- Dostop do tehničnih parametrov → **P2** → P201 → potrditi.
- Uporabi ključ **C** oz **D** da izberete zeleno možnost:
 - P201 = 1 (ZP)
 - P201 = 2 (UNP)
 - P201 = 3
 - P201 = 4

- ⚠ Spremembo parametra potrdite z **ENTER**, nato izklopite napajanje kotla.

Ko je bil parameter GAS spremenjen, je treba izvesti nov postopek "GAC" (glejte pogl. 5.4). Preverite, ali vrtljaji ventilatorja ustrezajo temu, kar je navedeno v tabelah 1 in 2, par. "5.11 Prilagoditve".

5.13 Izhodna sprememba (P208)

S prilagoditvijo parametra P208 lahko spremenite vrsto moči kotla (razpon 0 + 1, privzeto 0). Zlasti:

- dostop do tehničnih parametrov → **P2** → P208 → :
 - 20kW: 0 (25kW → potrdite)
 - 30kW: 1 (35kW → potrdite).
- konfigurirajte hitrosti ventilatorja vašega kotla, kot je navedeno v tabelah 1 in 2, par. "5.11 Prilagoditve".



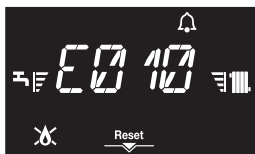

- ⚠ Po spremembi parametrov odklopite in ponovno priključite napajanje kotla.

5.14 Signalizacija in napake

Če je prisotna napaka, ikona  utripa s frekvenco 0,5 s VKLOPLJENO in 0,5 s IZKLOPLJENO, osvetlitev ozadja utripa 1 min s frekvenco 1 s VKLOPLJENO in 1 s IZKLOPLJENO, nato se izklopi, medtem ko zvonec še naprej utripa. Koda napake se prikaže na 4-mestnem zaslonu.



Ko pride do napake, se lahko prikažejo naslednje ikone:

-  zasveti za alarm za plamen (E010)
- RESET zasveti za alarm, ki ga mora uporabnik ročno ponastaviti (npr. izklop plamena)
-  zasveti skupaj z  ikona, razen napak pri zaklepu plamena in izpadu vode
-  zasveti ob prisotnosti alarmov ali opozoril za pritisk vode; v tem primeru se vrednost vodnega tlaka prikaže kot alternativa kodi napake vsake 3 sekunde.

Funkcija ponastavitve

Za prekinitev delovanja kotla v primeru okvare je treba kotel zagnati s pritiskom na tipko RESET.

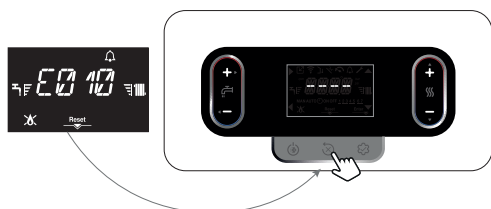

Če se na tej točki vzpostavijo pravilni pogoji delovanja, se bo kotel samodejno znova zagnal. Možni so največ 5 zaporednih poskusov odklepanja istega alarma iz vmesnika, nato pa se na zaslonu prikaže koda napake E099.

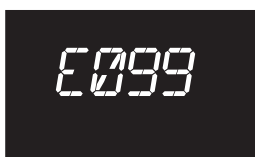

V tem primeru je treba kotel izključiti iz električnega omrežja in ga nato znova priklopiti, da se ponovno aktivira delovanje.

 Če poskusi ponastavitve ne aktivirajo kotla, se obrnite na center za tehnično pomoč.

Napaka E041

Če vrednost tlaka pade pod varnostno vrednost 0,3 bara, kotel prikaže kodo napake E041 za prehodni čas 10 min.

Ko se prehodni čas konča, se prikaže koda napake E040, če se napaka nadaljuje.

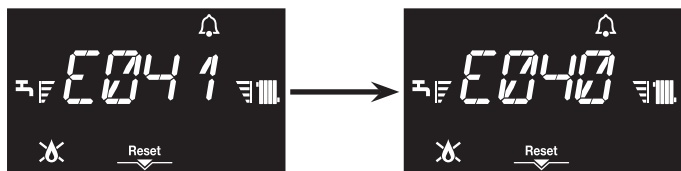

S kotlom v napaki E040:

- odprite polnilno pipo (**zunaj kotla**), tako da jo zavrtite v nasprotni smeri urinega kazalca
- preverite, ali vrednost tlaka dosega 1-1,5 bara s pomočjo hidrometra, ki se nahaja na spodnjem delu kotla, ali z dostopom do menija INFO ("6.3 meni INFO", postavka I018)
- zaprite polnilno pipo (**zunaj kotla**) in se prepričajte, da slišite mehanski klik.

Pritisnite  za obnovitev delovanja.

Ko se ponovno vzpostavi delovanje, kotel izvede samodejni cikel odzračevanja, kot je opisano v odstavku "4.10 Napolnite ogrevalni sistem in odstranite zrak".

 Če je padec tlaka zelo pogost, zahtevajte posredovanje centra za tehnično pomoč.

Napaka E060

Potreben je poseg tehnične pomoči. V primeru modelov samo za ogrevanje z rezervoarjem za vodo s priključeno sondo (primer C), videz E060 napaka preprečuje delovanje STV.

Napaka E091

Kotel ima avtodiagnostični sistem, ki lahko glede na skupno število ur v določenih pogojih delovanja signalizira potrebo po čiščenju primarnega izmenjevalnika (koda alarma E091).

Ko je čiščenje končano, ponastavite na nič skupni števec ur s posebnim kompletom, ki je priložen kot dodatna oprema, po spodaj navedenem postopku:

- Dostop do tehničnih parametrov → P3 → P312 → P312 = 1 → potrdite.

OPOMBA: Postopek ponastavitve števca je treba izvesti po vsakem čiščenju primarnega toplotnega izmenjevalnika ali ob njegovi zamenjavi.

Napaka E091 se pojavi, ko števec ur preseže 2500 ur; to vrednost je mogoče preveriti kot sledi:

- dostop do menija INFO → I015 za prikaz vrednosti števca ur sonde za dimne pline (display/100, primer 2500h = 25).

KODA NAPAKE	SPOROČILO NAPAKE	OPIS ALARMOV	
E010	NEZMOŽNOST VŽIGA	DOKONČNO	
E011	PARAZITIČNI PLAMEN		
E012	DOSEŽEN LIMIT ŠTEVILA VŽIGOV		
E013	TEST STROJNE OPREME NEUSPEŠEN		
E014	TEST DETEKCIJE PLAMENA NEUSPEŠEN		
E015	TEST NAPETOSTI DETEKCIJE PLAMENA NEUSPEŠNA		
E020	LIMIT TERMOSTAT (Mejni termostat)		
E021	NAPAKA NADZORA PLINSKEGA VENTILA		
E030	NAPAKA VENTILATORJA		
E031	NAPAKA VENTILATOR MEHANSKO BLOKIRAN		
E032	NAPAKA VENTILATOR BLOKIRAN		
E033	NAPAKA VENTILATOR POŠKODOVAN		
E034	ZAMAŠEN DIMNIK V PREDIZPIHAVANJU		
E035	ZAMAŠEN DIMNIK PRI NIZKI MOČI		
E036	ZAMAŠEN DIMNIKI PRI VISOKI MOČI		
E037	NAPAKA PRI PREGLEDU ZGOREVANJA NIZKE MOČI		
E038	NAPAKA PRI PREGLEDU ZGOREVANJA VISOKE MOČI		
E039	NENORMALNA VREDNOST PLAMENA		
E040 + bar vrednosti	TLAK VODE PRENIZEK NAPOLNITE SISTEM		
E042	ANOMALIJA PRETVORNIKA VODE		
E075	DOSEŽEN LIMIT ODPIRANA VENTILA		
E092	KALIBRACIJA NEUSPEŠNA		
E088	CAC FAILED (CAC ni uspel)		
E093	PREVEČ POIZKUSOV KALIBRACIJE		
E094	LAMBDA ČEZ MEJNO VREDNOST		
E097	CHECK FAILED (CHECK ni uspel)		
E098	GAC FAILED (GAC ni uspel)		
E099	RESET PRILOŽENEGA IZPUHA		
E041 + bar vrednosti	TLAK VODE PRENIZEK NAPOLNITE SISTEM		PREHODNA
E050	ZAMAŠEN DIMNIK PRI NIZKI MOČI		
E051	ZAMAŠEN DIMNIKI PRI VISOKI MOČI		
E052	NAPAK STROJNE OPREME		
E055	IZGUBA KOMUNIKACIJE Z VENTILATORJEM		
E056	IZGUBA KOMUNIKACIJE Z ELEKTRONIKO		
E060	NAPAKA SONDE STV		
E070	NAPAKA SONDE CENTRALNEGA OGREVANJA		
E071	PREVISOKA TEMPERATURA SONDE OGREVANJA		
E072	RAZLIKA MED DVIŽNIM IN POVRATNIM VODOM		
E077	GLAVNA CONA VODNEGA TERMOSTATA		
E080	NAPAKA SONDE POVRATKA		
E081	PREVISOKA TEMPERATURA SONDE POVRATKA		
E082	RAZLIKA MED DVIŽNIM IN POVRATNIM VODOM		
E090	NAPAKA SONDE NA IZPUHU		
E091	OČISTITE GLAVNI TOPLLOTNI IZMENJEVALEC		
E095	KALIBRACIJA NEUSPEŠNA		
E096	LAMBDA ČEZ MEJNO VREDNOST		
FIL + bar vrednosti	NIZEK TLAK VODE		
 utripajoča + vrednost vrstice	VISOK TLAK VODE	SIGNAL	
COM	IZGUBA KOMUNIKACIJE NADZORNE PLOŠČE (več kot 30 sekund)	SIGNAL: (KOTEL SE NAPREJ DELUJE, VENDAR BREZ ZASLONA ALI TIPK)	
E065	ANOMALIJA DRIVER KOMANDNE PLOŠČE	SIGNAL	
FWER	PROGRAMSKA OPREMA NI KOMPATIBILNA	SIGNAL: (KOTEL SE NAPREJ DELUJE, VENDAR BREZ ZASLONA ALI TIPK)	
CFS	KLIC ZA SERVIS	SIGNAL	
SFS	ZAUSTAVITEV ZA SERVISIRANJE	DOKONČNO	
OBCD	URA POŠKODOVANA	SIGNAL: (KOTEL SE NAPREJ DELUJE, VENDAR BREZ ZASLONA ALI TIPK)	

5.15 Zamenjava plinskega ventila (P205)

Po zamenjavi plinskega ventila je potrebno ponastaviti vrednost **P1** (glej fotografijo), kot sledi:



- nastavite kotel na IZKLOP
 - dostop do parametrov nastavitvev geslav skladu s poglavjem 10 "Nastavitev gesla, dostop in spreminjanje parametrov"
 - s tipkama **C** ali **D** dostopite do parametra **P2** → P205 in potrdite s tipko **A**
 - s tipkama **C** ali **D** vnesite drugo in tretjo števko vrednosti **P1** (tj. **034** postane **34**), zapisane na plinskem ventilu v kotlu (vsak plinski ventil ima svoj odmik **P1** vrednosti), potrdite s tipko **3**
 - odklopite kotel iz električnega omrežja za najmanj 10 sekund; nato ponovno priključite na električno omrežje.
- Ko je zamenjava končana, je treba izvesti nov postopek "GAC" (glejte pogl. 5.4).

 Če zamenjate plinski ventil, zamenjajte tudi ustrezna tesnila.

Za zategovanje rampne matice plinskega ventila uporabite navor, enak 25 Nm, ki omeji vrtenje ventila.

5.16 Zamenjava vmesnika

Operacije konfiguracije sistema mora izvajati strokovno usposobljeno osebo centra za tehnično pomoč.

Če je vmesniška kartica zamenjana, bo uporabnik morda pozvan, da ob vklopu ponastavi vrednosti časa in dneva v tednu (glejte "5.2 Začetni zagon"); preverite in po potrebi ponastavite tudi informacije o urnem programiranju ogrevanja in STV (glejte "8.1 Funkcija časovnega razporejanja (sobni termostat)"); upoštevajte, da ni potrebno reprogramiranje konfiguracijskih parametrov, katerih vrednost se pridobi iz regulacijske in krmilne plošče v kotlu. Namesto tega bo morda treba ponastaviti nastavljene vrednosti sanitarne vode in/ali ogrevanja.

5.17 Elektronika zamenjava

Če gre za postopek zamenjave in prilagajanja nadzorne plošče, bo morda treba preveriti konfiguracijske parametre in jih po možnosti znova konfigurirati. Oglejte si tabelo parametrov, da ugotovite privzete vrednosti plošče, tovarniško nastavljene vrednosti in tiste po meri.

Parametri, ki jih je treba nujno preveriti in po možnosti ponastaviti, so: P201 • P205 (z izklopljenim kotlom • P208 • P301 • p302 (SERVIS • P306 • p307 • P309 • P310 • P507.

Odklopite kotel iz električnega omrežja za najmanj 10 sekund; nato ponovno priključite na električno omrežje.

Ko je zamenjava končana, izvedite nov "GAC" mora biti izveden postopek (glejte pogl. 5.4).

6 VZDRŽEVANJE IN ČIŠČENJE

Periodično vzdrževanje je "obveznost", ki jo zahteva zakon in je bistveno za varnost, učinkovitost in življenjsko dobo kotla. Omogoča zmanjšanje porabe, emisij onesnaževal in ohranjanje varnega in zanesljivega izdelka skozi čas. Pred začetkom vzdrževalnih del:

- zaprite pipe za gorivo in vodo sistema ogrevanja in tople sanitarne vode.

Za zagotovitev nespremenjene lastnosti in učinkovitosti izdelka ter za izpolnjevanje predpisov veljavnih predpisov je treba napravo v rednih časovnih presledkih sistematično preverjati. Za vzdrževanje sledite navodilom v poglavju "1 OPOZORILA IN VARNOST".

To običajno pomeni naslednje naloge: 

- odstranitev morebitne oksidacije iz gorilnika
- odstranitev vodnega kamna iz izmenjevalnikov toplote
- preverite stanje dotrajanosti elektrod in jih, če so dotrajane, zamenjajte skupaj s tesnili
- pregled in generalno čiščenje izpušnih in sesalnih cevi
- pregled zunanega izgleda kotla
- preverjanje vžiga, izklopa in delovanja naprave, tako v načinu STV kot v načinu ogrevanja
- preverjanje tesnila na spojkah in priključnih ceveh za plin/vodo/kondenz
- preverjanje porabe plina pri največji in najmanjši moči
- če je tlak sanitarne vode nižji od 3 barov, izpraznite krog sanitarne vode kotla in preverite, ali je tlak ogrevalnega kroga vzdrževan
- preverjanje celovitosti izolacije električnih kablov, zlasti v bližini primarnega toplotnega izmenjevalnika
- preverjanje varnosti izpada plina napravo
- preverjanje in čiščenje sifona
- preverjanje čistosti ventilatorja, notranjega odvajanja (vključno z zračnim filtrom, če je na voljo)
- **preverite, ali je voda v sifonu; če ne, ga napolnite.**

 Elektronska plošča in plinski ventil ne zahtevata posebnega pregleda, katerega namen je oceniti staranje in propadanje.

 Pri servisiranju kotla je priporočljiva uporaba zaščitne obleke, da preprečite telesne poškodbe.

 Po opravljenih vzdrževalnih delih je treba opraviti analizo produktov izgorevanja, da se preveri njihovo pravilno delovanje.

 Naprave ali njenih delov ne čistite z vnetljivimi snovmi (npr. bencin, alkohol itd.).

 Plošč, lakiranih delov in plastičnih delov ne čistite z razredčilom za barve.

 Čiščenje plošč je treba izvajati samo z milnico.

Čiščenje primarnega izmenjevalnika toplote

- Izklopite električno napajanje tako, da glavno sistemsko stikalo izklopite.
- Zaprite plinski zaporni ventil.
- Odstranite ohišje, kot je razloženo v odstavku "4.7 Odstranjevanje ohišja".

- Odklopite priključni kabel vžigalne in detekcijske elektrode.
- Odklopite napajalne kable ventilatorja.
- Odstranite sponko, ki pritruje plinski vod iz mešalnika.
- Odvijte matico plinskega regulatorja.
- Izvlecite plinski sistem iz mešalnika in ga zavrtite.
- Odstranite 4 matice, ki pritrujejo zgorevalno enoto.
- Odstranite transportni sklop za zrak/plin, vključno z ventilatorjem in mešalnikom, pri tem pa pazite, da ne poškodujete izolacijske plošče in elektrode..
- Odstranite priključno cev sifona iz priključka za odvod kondenzata izmenjevalnika toplote in priključite začasno zbiralno cev. Na tej točki nadaljujte s čiščenjem izmenjevalnika toplote.
- Posesajte morebitne ostanke umazanije znotraj izmenjevalnika toplote, pri tem pa pazite, da NE poškodujete izolacijske plošče retarderja.
- Očistite tuljave toplotnega izmenjevalnika s krtačo z mehкими ščetinami.

 **NE UPORABLJAJTE KOVINSKIH KRTAČ, KI LAHKO POŠKODUJEJO KOMPONENTE.**

- Očistite prostore med tuljavami z rezilom debeline 0,4 mm, ki je po na voljo v kompletu.
- Vse ostanke, ki nastanejo pri čiščenju, posesajte.
- Sperite z vodo in pazite, da NE poškodujete izolacijske plošče retarderja.

 Če so na površini toplotnega izmenjevalnika trdovratne usedline kurilnega plina, jih odstranite s pršenjem z naravnim belim kisom, pri čemer pazite, da NE poškodujete izolacijske plošče retarderja..

- Pustite delovati nekaj minut.
- Očistite tuljave toplotnega izmenjevalnika s krtačo z mehкими ščetinami.

 **NE UPORABLJAJTE KOVINSKIH KRTAČ, KI LAHKO POŠKODUJEJO KOMPONENTE.**

- Sperite z vodo in pazite, da NE poškodujete izolacijske plošče retarderja.
- Prepričajte se, da je izolacijska plošča retarderja nepoškodovana in jo po potrebi zamenjajte po ustreznem postopku.
- Po čiščenju ponovno previdno sestavite sestavne dele, pri čemer ponovite zgoraj navedena navodila, vendar v obratnem vrstnem redu.
- Za zategovanje pritrdilnih matic sklopa transportnega traku za zrak/plin uporabite zatezni moment 6 Nm po zaporedju, navedenem na tlačnem ulitku (1,2,3,4).
- Ponovno vklopite napajanje in dovod plina v kotel.

 Izvesti je treba nov postopek "GAR", ki mu sledi postopek "GAC" (glej pogl. 5.4).

 Navedeno velja tudi v primeru menjave samo transporterja, izmenjevalnika ali sklopa transporter in izmenjevalec.

Čiščenje gorilnika

- Izklopite električno napajanje tako, da glavno sistemsko stikalo izklopite.
- Zaprite plinski zaporni ventil.
- Odstranite ohišje, kot je razloženo v odstavku "4.7 Odstranjevanje ohišja".
- Odklopite priključni kabelvžigalne in zaznavne elektrode.
- Odklopite napajalne kable ventilatorja.
- Odstranite sponko, ki pritruje plinski vod iz mešalnika.
- Odvijte matico plinskega regulatorja.
- Izvlecite plinski sistem iz mešalnika in ga zavrtite.
- Odstranite 4 matice, ki pritrujejo zgorevalno enoto.
- Odstranite transportni sklop za zrak/plin, vključno z ventilatorjem in mešalnikom, pri tem pa pazite, da ne poškodujete izolacijske keramične plošče in elektrod. Na tej točki nadaljujte s čiščenjem gorilnika.
- Očistite gorilnik s krtačo z mehкими ščetinami, pri čemer pazite, da ne poškodujete izolacijske plošče in elektrod.

 **NE UPORABLJAJTE KOVINSKIH KRTAČ, KI LAHKO POŠKODUJEJO KOMPONENTE.**

- Preverite, ali sta izolacijska plošča gorilnika in tesnilo nepoškodovana in ju po potrebi zamenjajte po ustreznem postopku.
- Po čiščenju ponovno previdno sestavite sestavne dele, pri čemer ponovite zgoraj navedena navodila, vendar v obratnem vrstnem redu.
- Za zapiranje pritrdilnih matic sklopa transportnega traku zrak/plin uporabite zatezni moment 6 Nm.
- Ponovno vklopite napajanje in dovod plina v kotel.

 Izvedite analizo produktov zgorevanja. Le če vrne vrednosti zunaj tolerance, je treba ponoviti nov postopek "GAR", ki mu sledi postopek "GAC" (glej pogl. 5.4).

⚠ Navedeno velja tudi v primeru menjave samo transporterja, izmenjevalnika ali sklopa transporter in izmenjevalec.

Zamenjava izolacijske plošče gorilnika

- Odvijte vijake, ki držijo elektrodo za vžig in elektrodo za zaznavanje, ter ju odstranite.
- Odstranite izolacijsko ploščo gorilnika tako, da vstavite rezilo tik pod površino.
- Odstranite morebitne ostanke pritrdilnega lepila.
- Namestite novo izolacijsko ploščo gorilnika.
- Nove izolacijske plošče ni treba pritrditi z lepilom, saj njena geometrijska oblika zagotavlja popolno povezavo s prirobnico izmenjevalnika toplote.
- Znova namestite vžigalne in zaznavne elektrode z vijaki, ki ste jih predhodno odstranili, in zamenjajte ustrezno tesnilo. Vijake privijte z navorom 2,3 Nm.

⚠ Ne izvajajte GAR in/ali GAC.

Pregled in čiščenje sifona

- Odklopite cevi (A - B), odvijte vijak (C), odstranite sponko (D) in odstranite sifon.
- Očistite dele sifona za odtok, da odstranite vse trdne ostanke.

⚠ Previdno ponovno namestite predhodno odstranjene komponente.

⚠ Na koncu zaporedja čiščenja napolnite sifon z vodo (glejte "5.2 Začetni zagon") pred ponovnim zagonom kotla.

⚠ Ne izvajajte GAR in/ali GAC.

⚠ Navedeno velja tudi v primeru zamenjave sifona.

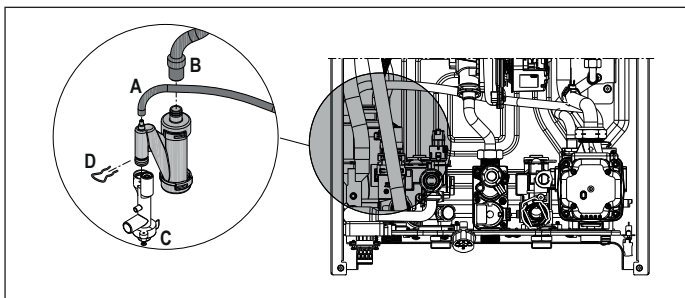

Vžigalne in zaznavne elektrode

Elektrode senzorja za vžig in detekcijo/ionizacijo opravljajo pomembno funkcijo v fazi vžiga kotla in pri vzdrževanju pravilnega zgorevanja; v zvezi s tem je treba med letnim vzdrževanjem vedno preveriti, ali so pravilno nameščeni in ali so referenčne mere, navedene na sliki, strogo upoštevane.

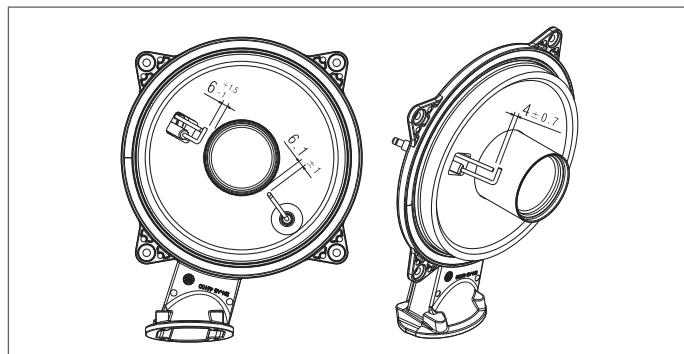

⊖ Ne brusite elektrod. Če je treba elektrode očistiti, jih pobrišite s krtačo z mehкими ščetinami.

⚠ V primeru deformacije in obrabe elektrod izven toleranc jih zamenjajte.

Vijake privijte z navorom 2,3 Nm.

⚠ Da bi preprečili morebitne nepravilnosti pri delovanju, je treba elektrode senzorja za vžig in detekcijo/ionizacijo zamenjati vsakih 5 let.

⚠ Izvesti je treba nov postopek "GAR", ki mu sledi postopek "GAC" (glej pogl. 5.4).

Zamenjava plošče

- Nadzorno-regulacijski odbor ne predvideva posebnega postopka za preverjanje njegove dotrajanosti. V primeru zamenjave glejte odst "5.17 Elektronika zamenjava".

Zamenjava vmesniške plošče

- Vmesniška plošča ne zagotavlja posebnega postopka za preverjanje njenega poslabšanja. V primeru zamenjave glejte odst "5.16 Zamenjava vmesnika".

Menjava plinskega ventila

- Plinski ventil ne zagotavlja posebnega postopka za preverjanje njegovega poslabšanja. V primeru zamenjave glejte odstavek "5.15 Zamenjava plinskega ventila (P205)".
- Plinski ventil ne zagotavlja posebnega postopka čiščenja.

6.1 Nastavljive parametre

V naslednji tabeli so navedeni parametri, ki jih je mogoče programirati; UPORABNIK (vedno na voljo) in INSTALATER (dostop s psw 18); nastavite geslo po postopku, navedenem v poglavju 10 "Nastavitev gesla, dostop in spreminjanje parametrov".

Za podrobno razlago parametrov glejte razdelek "6.2 Opis parametrov".

⚠ Nekatere informacije morda ne bodo na voljo, odvisno od ravnih dostopa, stanja naprave ali konfiguracije sistema.

		KATERI PARAMETRI SO VIDNI/DOSTOPNI		
		UPORABNIK	MONTER	SERVIS
STOPNJA GESLO	USER (vedno na voljo)	X		
	MONTER (psw 18)	X	X	
	SERVIS	X	X	X

UPORABNIŠKI PARAMETRI			Vrednost		Raven gesla	Tovarniška nastavitve	Prilagojene vrednosti
MENU	PARAMETER		Min	Max			
P1		NASTAVITVE					
	P101	JEZIKI	0	10	UPORABNIK	0	
	P102	ČAS			UPORABNIK		
	P103	NASTAVITEV ČASA			UPORABNIK		
	P104	ENOTE	0 (metrično)	1 (imperialno)	UPORABNIK	0	
	P105	DRSENJE	0 (onemogočeno)	1 (omogočeno)	UPORABNIK	0	
	P106	BUZZER	0	1	UPORABNIK	1	

PARAMETRI INSTALATERJA			Vrednost		Raven gesla	Tovarniška nastavev	Prilagojene vrednosti
MENU	PARAMETER	Min	Max				
P2		VŽIG					
	P201	GAS - TIP PLINA	1	4	MONTER	1	
	P205	d52 - P1 PLINSKI VENTIL	20	70	MONTER: e je kotel izklopljen	45	
	P206	GAC - KALIBRACIJA PLINSKEGA VENTILA	0	1	MONTER: le če je plamen	0	
	P208	APL - POWER	0 (25kW)	1 (35kW)	MONTER	0	
P3		KONFIGURACIJA					
	P301	KONFIGURACIJA HIDRAVLIKE	0	4	MONTER	4*	
	P306	MINIMUM	1000 vrt./min	3600 vrt./min	MONTER	glejte tabelo s tehničnimi podatki	
	P307	MAKSIMUM	3700 vrt./min	10000 vrt./min	MONTER	glejte tabelo s tehničnimi podatki	
	P309	MAKSIMALNA HITROST VENTILATORJA ZA CENTRALNO OGREVANJE	P306 (MINIMUM)	P307 (MAKSIMUM)	MONTER	glejte tabelo s tehničnimi podatki	
	P310	RANGE RATED	NE SPREMENI				
	P311	AUX IZHOD	0	2	MONTER	0	
	P312	RESET SONDE IZPUŠNIH PLINOV	0	1	MONTAŽER	0	
P4		CENTRALNO OGREVANJE					
	P405	NASTAVITEV ČRPALKE	41	100	MONTER	85	
	P408	ID14 KASKADA OTBUS	NI UPORABLJENO NA TEM MODELU				
	P409	TALNO GRETJE	0	1	MONTER: če je kotel IZKLOPLJEN in sistemi LT	0	
	P410	FUNKCIJA PROTI KROŽENJU	0 min	30 min	MONTER	3 min	
	P411	RESET TIMERJEV	0	1	MONTER	0	
	P415	TIP GLAVNE CONE	0	1	MONTER	0	
	P416	MAX TEMPERATURA OGREVANJA	MIN TEMPERATURA OGREVANJA	HT: 80°C - LT: 45°C	MONTER	HT: 80°C - LT: 45°C	
	P417	MIN TEMPERATURA OGREVANJA	20°C	MAX TEMPERATURA OGREVANJA	MONTER	HT: 40°C - LT: 20°C	
	P418	TERMOREGULACIJA CONE P	0	1	MONTER: če je senzor zunanje temperature prisoten	0	
	P419	NAKLON KRIVULJE CONE P	HT: 1,0 - LT: 0,2	HT: 3,0 - LT: 0,8	MONTER	HT 2,0 - LT 0,5	
	P420	NOČNA NASTAVITEV CONE P	0	1	MONTER samo če je P418 = 1	0	
	P421	POR	0	1		0	
	P422	MAN AUTO	0	1		0	
	P433	TIP ZGRADBE	5	20	MONTER	5	
	P434	ODZIVNOST ZUNANJEGA TIPALA	0	255	MONTER samo če je P418 = 1	20	
	HT = VISOKA TEMPERATURA LT = NIZKA TEMPERATURA						
P5		SANITARNA TOPLA VODA (°°)					
	P501	ANTILEGIONELA	0	2	MONTER	0	
	P502	NASTAVITEV ČASA FUNKCIJE ANTILEGIONELE	0h	24 ur	MONTER	0h	
	P503	TEMPERATURA PROTI LEGIONELI	65°C	85°C	MONTER	80°C	
	P504	VKLOPLJENA HISTEREZA ZALOGOVNIKA	0°C	10°C	MONTER	5°C (P507=0) - 0,5°C (P507=1)	
	P505	IZKLOPLJENA HISTEREZA ZALOGOVNIKA	0°C	10°C	MONTER	5°C (P507=0) - 0°C (P507=1)	
	P506	TEMPERATURA V ZALOGOVNIKU	50°C	85°C	MONTER	80°C	
	P507	SLID TNK FLW T	0	1	MONTER	0	
	P508	MINIMALNA TEMPERATURA SANITARNE VODE	37°C	49°C	MONTER	37°C	
	P509	MAKSIMALNA TEMPERATURA SANITARNE VODE	49°C	60°C	MONTER	60°C	
	P511	VKLOP SONČNE	NI UPORABLJENO NA TEM MODELU				
SERVISNI PARAMETRI			Vrednost		Raven gesla	Tovarniška nastavev	Prilagojene vrednosti
MENU	PARAMETER	Min	Max				
P3		KONFIGURACIJA					
	P302	VODNI SENZOR	0	1	SERVIS	1	
	P303	OMOGOČI SAMODEJNO POLNJENJE VODE	0	1	SERVIS	0	
	P304	PRIČNI S POLNJENJEM SISTEMA	NI NA VOLJO ZA TE MODELE				
	P305	CIKEL ODZRAČEVANJA	0	1	SERVIS	1	
P4		CENTRALNO OGREVANJE					
	P401	HISTEREZA IZKLOPA VISOKE TEMPERATURE	2°C	10°C	SERVIS	5°C	
	P402	HISTEREZA VKLOPA VISOKE TEMPERATURE	2°C	10°C	SERVIS	5°C	
	P403	HISTEREZA IZKLOPA NIZKE TEMPERATURE	2°C	10°C	SERVIS	3°C	
	P404	HISTEREZA VKLOPA NIZKE TEMPERATURE	2°C	10°C	SERVIS	3°C	
P5		SANITARNA TOPLA VODA (°°)					
	P510	ZAKASNITEV TOPLE SANITARNE VODE	NI NA VOLJO ZA TE MODELE				
	P512	ZAMIK OGREVANJA PO STV	0	1	SERVIS	0	
	P513	ČAS TRAJANJA ZAMIKA OGREVANJA	1 s	255 sek	SERVIS	6 sekund	
P7		SERVIS					
	P701	VKLOP DNEVNIKA ALARMOV	0	1	SERVIS	0 (vrednost se samodejno preklopi na 1 po 2 urah delovanja)	
	P706	SERVISNA FUNKCIJA	0	2	SERVIS	2	
	P707	POTEKEL SERVIS	0	255	SERVIS	52	
	P708	OMOGOČI VISOKO UČINKOVITOST	0	1	SERVIS	0	

SERVISNI PARAMETRI			Vrednost		Raven gesla	Tovarniška nastavitve	Prilagojene vrednosti
			Min	Max			
P8		POVEZLJIVOST					
	P801	KONFIGURACIJA BUS 485	0	2	SERVIS	0	
	P803	KONFIGURACIJA OTBUS	0	1	SERVIS	1	





*P301: 0 = SAMO OGREVANJE - 1 = TRENUTNO S PRETOČNIM STIKALOM - 2 = TRENUTNO Z MERILNIKOM PRETOKA - 3 = HRANILNIK STV S SONDO - 4 = HRANILNIK STV S TERMOSTATOM.

(°) P5 - Meni sanitarne vode je mogoče uporabiti samo, če je parameter P301 HIDRAVLIČNA KONFIGURACIJA = 3 (primer C) ali 4 (primer B)

6.2 Opis parametrov

Nekatere od naslednjih funkcij morda ne bodo na voljo, odvisno od vrste naprave in vrste dostopa.

PARAMETER (PARAMETRI)	OPIS
P1 - NASTAVITVE	P101 Za nastavitve želenega jezika: 0: IT ● 1: RO ● 2: FR ● 3: EN ● 4: SR ● 5: HR ● 6: ES ● 7: GR ● 8: BG ● 9: PL ● 10: SL
	P102 Za nastavitve ČASA IN DNEVA
	P103 Za nastavitve CASOVNEGA URNIKA
	P104 Za spremembo merske enote: 0 = merska enota METRIC / 1 = merska enota IMPERIAL. Številke so izražene v decimalni obliki (ena številka) za vrednosti med -9 °C in +99 °C, izražene so v celoštevilski obliki za vrednosti ≤ -10 °C in ≥ 100 °C. prikaz v °F (Fahrenheit).) bodo vedno izraženi v obliki celega števila.
	P105 Za nastavitve drsnega besedila: 0 = onemogočeno / 1 = omogočeno
	P106 Omogočanje/onemogočanje zvočnih indikatorjev: 0 = brenčalo IZKLOP / 1 = brenčalo VKLOP
P2 - ZGOREVANJE	P201 Ta parameter določa vrsto plina: 1=METAN ● 2=LPG ● 3=PL-NG ● 4=PROPAN ZRAK (G230).
	P208 Ta parameter se uporablja za nastavitve moči kotla: 0=25kW - 1=35kW
	P205 Ta parameter se uporablja za ponastavitve vrednosti P1 plinskega ventila
	P206 Ta parameter se uporablja za kalibracijo plinskega ventila in sistema za nadzor zgorevanja
P3 - KONFIGURACIJA	P301 Za nastavitve vrste hidravlične konfiguracije kotla: 0 = SAMO OGREVANJE - 1 = STIKALO TRENUTNEGA PRETOKA - 2 = TRENUTNI MERILNIK PRETOKA - 3 = HRANILNIK STV S SONDO - 4 = HRANILNIK S TERMOSTATOM Tovarniška nastavitve = 4. V primeru zamenjave elektronske plošče se prepričajte, da je ta parameter nastavljen glede na vašo lastno hidravlično konfiguracijo
	P302 Za nastavitve vrste vodnega tlačnega pretvornika: 0 = vodno tlačno stikalo - 1 = tlačni pretvornik Tovarniška nastavitve = 1, ne spreminjajte. Pri zamenjavi tiskanega vezja se prepričajte, da je ta parameter nastavljen na 1.
	P303 Za omogočanje funkcije "polavtomatskega polnjenja", ko sta v kotlu nameščena tlačni pretvornik in polnilni elektromagnetni ventil. Tovarniška nastavitve = 0, ne spreminjajte. Pri zamenjavi vezja se prepričajte, da je ta parameter nastavljen na 0.
	P304 Pojavi se le, če je P303 = 1. NI NA VOLJO ZA TE MODELE.
	P305 Za onemogočanje funkcije odzračevalnega cikla. Tovarniška nastavitve = 1, nastavite parameter na 0, da onemogočite funkcijo.
	P306 Za spreminjanje minimalne hitrosti ventilatorja.
	P307 Za spreminjanje največje hitrosti ventilatorja.
	P309 Za spreminjanje največje hitrosti grelnega ventilatorja (lahko se programira v območju P306 - P307).
	P310 RANGE RATED prilagoditev. NE SPREMENI.
	P311 Za konfiguracijo delovanja dodatnega releja (samo če je nameščena plošča BE09 (komplet dodatne opreme)), da dovede fazo (230 Vac) do druge ogrevalne črpalke (dodatna črpalka) ali conskega ventila. Tovarniška nastavitve = 0 in se lahko programira v območju 0 - 2 za naslednjim pomenom: P311= 0 - upravljanje je odvisno od konfiguracije ožičenja plošče BE09: mostiček prerezan: dodatna črpalka - mostiček prisoten: conski ventil. P311= 1 - upravljanje conskega ventila P311= 2 - upravljanje dodatne črpalke
P4 - OGREVANJE	P312 Omogoča ponastavitve števca delovnih ur pod določenimi pogoji (za podrobnosti glejte napako E091 »Signalizacija in napake« Tovarniška nastavitve = 0, nastavljen na 1 za ponastavitve števca ur sonde dimnih plinov po čiščenju primarnega izmenjevalnika toplote. Ko je postopek ponastavitve končan, se parameter samodejno vrne na vrednost 0.
	P401 Pri visokotemperaturnih sistemih ta parameter omogoča nastavitve vrednosti histereze, ki jo krmilna plošča uporablja za izračun temperature dotoka pri izklopu gorilnika: SIZKLO-PNA TEMPERATURA = NASTAVLJENA TOČKA OGREVANJA + P401. Tovarniška vrednost = 5 °C, lahko se spreminja v območju 2 - 10 °C.
	P402 Pri visokotemperaturnih sistemih vam ta parameter omogoča nastavitve vrednosti histereze, ki jo krmilna plošča uporablja za izračun temperature pretoka vžiga gorilnika: TEMPERATURA VŽIGA = NASTAVLJENA TOČKA OGREVANJA - P402. Tovarniška vrednost = 5 °C, možnost spreminjanja v območju 2 - 10 °C.
	P403 Pri nizkotemperaturnih sistemih vam ta parameter omogoča nastavitve vrednosti histereze, ki jo krmilna plošča uporablja za izračun temperature dotoka ob izklopu gorilnika: TEMPERATURA ZA IZKLOP = NASTAVLJENA TOČKA OGREVANJA + P403. Tovarniška nastavitve = 3 °C, možnost spreminjanja v območju 2 °C - 10 °C.
	P404 Pri nizkotemperaturnih sistemih vam ta parameter omogoča nastavitve vrednosti histereze, ki jo krmilna plošča uporablja za izračun temperature pretoka vžiga gorilnika: TEMPERATURA VŽIGA = NASTAVLJENA TOČKA OGREVANJA - P404. Tovarniška nastavitve = 3 °C, možnost spreminjanja v območju 2 °C - 10 °C.
	P405 Proporcionalna črpalka s spremenljivo hitrostjo.
	P408 Omogoča nastavitve kotla za kaskadno uporabo prek signala OT+. Ne velja za ta model kotla.
	P409 Omogoča aktiviranje funkcije ogrevanja sedeža (za več podrobnosti glejte razdelek »Funkcija gretja estriha« Tovarniška nastavitve = 0, pri izklopljenem kotlu. Nastavite na 1, da aktivirate funkcijo talnega ogrevanja na nizkotemperaturnih ogrevalnih območjih. Parameter se samodejno vrne na vrednost 0, ko je funkcija segrevanja estriha končana; lahko ga predčasno prekinete z nastavitvijo vrednosti na 0.
	P410 Omogoča spreminjanje časa prisilnega izklopa ogrevanja, ki se nanaša na čas zakasnitve, uveden za ponovni vžig gorilnika, ko se gorilnik izklopi zaradi doseganja temperature ogrevanja. Tovarniška nastavitve = 3 minute in se lahko nastavi na vrednosti med 0 min in 20 min.
	P411 PONAŠTAVITE ČASOVNIKE CH: Omogoča preklic funkcije ČAS PONAŠTAVITVE OGREVANJA in ZNIZANA NAJVEČJA MOČ OGREVANJA, med katerima je hitrost ventilatorja omejena med minimalno vrednostjo in 60 % nastavljenih maksimalne moči ogrevanja, s povečanjem za 10 % vsakih 15 minut. Tovarniška nastavitve = 0, nastavite na 1 za ponastavitve časov.
	P415 Omogoča vam, da določite vrsto območja, ki ga želite ogrevati, in sicer med naslednjimi možnostmi: 0 = VISOKA TEMPERATURA (tovarniška nastavitve) ● 1 = NIZKA TEMPERATURA
	P416 Omogoča določitev največje nastavitvene vrednosti ogrevanja, ki jo je mogoče nastaviti: območje 20 °C - 80 °C, privzeto 80 °C za visokotemperaturne sisteme ● območje 20 °C - 45 °C, privzeto 45 °C za nizkotemperaturne sisteme. Opomba: vrednost P416 ne more biti manjša od P417.
	P417 S tem parametrom imate možnost določiti minimalno nastavitveno temperaturo ogrevanja: območje 20 °C - 80,5 °C, privzeto 40 °C za sisteme z visoko temperaturo ● območje 20 °C - 45 °C, privzeto 20 °C za sisteme z nizko temperaturo Opomba: Vrednost P417 ne more biti večja od P416.
	P418 Omogoča termoregulacijo, ko je na sistem priključen senzor zunanje temperature. Tovarniška nastavitve = 0, kotel vedno deluje na fiksni točki. S parametrom 1 in priključenim tipalom zunanje temperature kotel deluje v termoregulacijskem režimu. Ko je tipalo zunanje temperature odklopljeno, kotel deluje pri fiksni nastavitveni vrednosti. Glejte »Nastavitve termoregulacije« za več podrobnosti o tej funkciji.
P419 Omogoča nastavitve številke kompenzacijske krivulje, ki jo kotel uporablja pri nadzoru temperature. Tovarniška vrednost = 2,0 za sisteme z visoko temperaturo in 0,5 za sisteme z nizko temperaturo. Parameter je mogoče programirati v območju 1,0 - 3,0 za sisteme z visoko temperaturo, 0,2 - 0,8 za sisteme z nizko temperaturo. Glejte »Nastavitve termoregulacije« za več podrobnosti o tej funkciji.	
P420 Aktivira funkcijo 'nočne kompenzacije'. Privzeta vrednost = 0, nastavite na 1, da aktivirate funkcijo. glej "Nastavitve termoregulacije" za več informacij o tej funkciji.	
P421 Ta parameter omogoča programiranje časa ogrevanja. Časovno programiranje ni omogočeno = 0 → Ko je kontakt sobnega termostata zaprt, je zahteva po toploti vedno izpolnjena brez časovne omejitve. Omogočeno programiranje časa = 1 → Ko je kontakt sobnega termostata zaprt, je zahteva po toploti omogočena glede na nastavljen časovno programiranje.	

P4 - OGREVANJE	P422	Ta parameter se uporablja za nastavev načina za preklop iz ročnega v avtomatsko delovanje ogrevanja. Privzeta vrednost = 0: preklop iz ročnega na avtomatsko programiranje časa mora opraviti uporabnik s pritiskom tipk C+D . Nastavite na 1, da aktivirate funkcijo: preklop z ročnega na samodejno programiranje časa se izvede samodejno ob prvi spremembi časovnega intervala.
	P433	Pogostost, s katero se posodablja vrednost zunanje temperature, izračunana za nadzor temperature; nizka vrednost bo uporabljena za stavbe z malo izolacije.
	P434	Interval odčitavanja vrednosti zunanje temperature, ki jo odčita sonda.
P5 - STV (°C)	P501	Ta parameter vam omogoča aktiviranje funkcije "antilegionella", kot je opisano v odstavku "Funkcija proti legioneli (samo, če je priključena na hranilnik STV s sondo)". Tovarniška nastavev tega parametra je 0 (funkcija onemogočena). Nastavite vrednost na 1, da aktivirate tedensko antilegionelno funkcijo, ki se izvede tretji dan v tednu ob 03:00 zjutraj. Nastavite vrednost na 2, da aktivirate dnevno funkcijo proti legioneli, ki se izvaja vsak dan v tednu ob 03:00 zjutraj.
	P502	Ta parameter označuje zamik v urah glede na prvo uporabo funkcije proti legioneli.
	P503	Je temperatura dovoda kotla, ko je aktivna funkcija proti legioneli.
	P504	Zahteva za segrevanje rezervoarja za vodo se aktivira, ko je temperatura, izmerjena s sondo rezervoarja za vodo, nižja od nastavljenih vrednosti rezervoarja za vodo - P504
	P505	Zahteva za segrevanje rezervoarja za vodo je deaktivirana, ko je temperatura, izmerjena s sondo rezervoarja za vodo, višja od nastavljenih vrednosti rezervoarja za vodo + P505
	P506	Parameter za nastavev temperature dovoda kotla v rezervoar za toplo vodo za gospodinjstvo.
	P507	Ta parameter vam omogoča, da aktivirate funkcijo SLIDING OUTLET, da spremenite nastavljeno točko dobave, ki jo uporablja kotel, ko obstaja zahteva po topli vodi za gospodinjstvo (samo ko je priključen rezervoar za vodo s sondo, primer C). Tovarniška nastavev za ta parameter je 0 (funkcija deaktivirana), nastavite parameter na 1, da aktivirate funkcijo. Za več podrobnosti glejte odstavek »Drna dostava (samo, če je priključen rezervoar za vodo)«.
	P508	Za nastavev minimalne nastavljenih točk sanitarne vode.
	P509	Za nastavev največje nastavljenih točk sanitarne vode.
	P510	NI NA VOLJO ZA TE MODELE.
	P511	NI NA VOLJO ZA TE MODELE.
	P512	S to vrednostjo lahko omogočite/onemogočite funkcijo postcirkulacije sanitarne vode z zaporo vklopa ogrevanja.
	P513	S to vrednostjo lahko nastavite trajanje naknadne cirkulacije STV, ko je omogočena funkcija postcirkulacije STV z zaporo vklopa ogrevanja.
P7 - SERVIS	P701	Za aktiviranje shranjevanja zgodovine alarmov. Privzeto 0; vrednost se samodejno spremeni na 1 po 2 urah delovanja. Nastavev parametra na vrednost 0 ponastavi zgodovino alarmov I039...I043.
	P706	Ta parameter omogoča redno preverjanje kotla glede na prednastavljeno obdobje delovanja v parametru P707. Možne so tri nastavitve: 0 = funkcija onemogočena 1 = funkcija je omogočena z naslednjim pravilom: če je P707 < 4, se na zaslonu prikaže signal CFS če je P707 = 0, se na zaslonu prikaže signal SFS (STOP ZA SERVIS), ki označuje trajno prekinitev vseh zahtev po ogrevanju in ogrevanju sanitarne vode. Ni ga mogoče ponastaviti 2 = funkcija omogočena: ko je P707 = 0, zaslon prikazuje signal CFS brez zaustavitve delovanja V tem stanju se v meniju INFO (vrstica I044) prikaže število dni, ki so pretekli od pojava opozorila CFS (P707 = 0).  Signal CFS se pojavi v 10-minutnih intervalih v trajanju 1 minute, 1 mesec pred koncem obdobja, nastavljenega v parametru P707.
	P707	Prednastavljeno obdobje delovanja za servisni klic (parameter P706)
	P708	Avtomatska funkcija, ki se aktivira ob prvem vklopu ali po 60 dneh neuporabe (električno napajanje). V tem načinu delovanja kotel omeji moč za 60 minut v načinu ogrevanja na minimum in maksimalno temperaturo v načinu STV na 55°C. Vključitev funkcije začasno onemogoči to funkcijo. 0 = TOVARNIŠKA VREDNOST, onemogoči način visoke učinkovitosti • 1 = omogoči način visoke učinkovitosti
P8 - POVEZLJIVOST	P801	Ta parameter se uporablja za omogočanje daljinskega upravljanja kotla. Na voljo so tri vrednosti: 0 = TOVARNIŠKA VREDNOST. Upravljanje iz vmesnika kotla in APP, če je prisoten WiFi ključ (ikona WIFI je vklopljena ) 1 = Upravljanje SAMO iz vmesnika kotla. 2 = Upravljanje preko vmesnika kotla in sistemskega upravljalnika (T300).
	P803	Ta parameter omogoča oddaljeno upravljanje kotla preko naprave OpenTherm: 0 = Funkcionalnost OT+ onemogočena, daljinsko upravljanje kotla z napravo OTBus ni možno. Če ta parameter nastavite na 0, se vsaka povezava OTBus takoj prekine. Ikona  in OTB na zaslonu sta izklopljena 1 = TOVARNIŠKA VREDNOST. Funkcionalnost OT+ omogočena, lahko se priključi naprava OTBus za daljinsko upravljanje kotla. Pri priključitvi naprave OTBus na kotel se na zaslonu prikaže sporočilo 'OTB' in zasveti ikona  .

(°°) P5 - Meni sanitarne vode je mogoče uporabiti samo, če je parameter 301 HIDRAVLIČNA KONFIGURACIJA = 3 (primer C) ali 4 (primer B)

6.3 Meni INFO

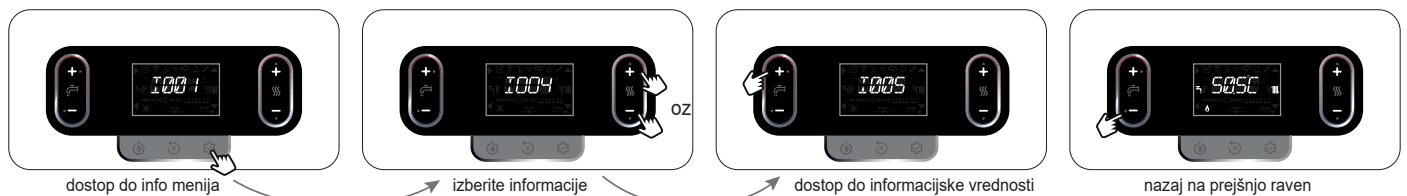





 Če ne pritisnete nobenega gumba, vmesnik samodejno zapusti meni INFO po 60 sekundah.



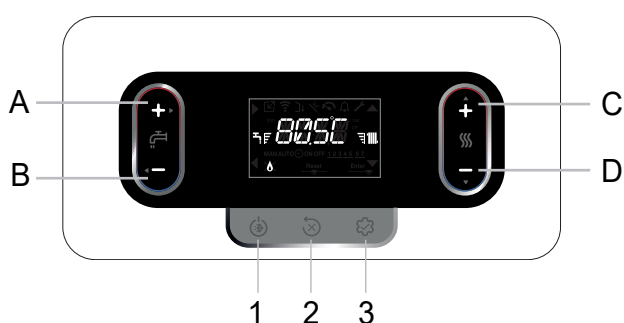











IME	OPIS
I001	ČAS OGREVANJA
I002	SONDA OGREVANJA
I003	SONDA POVRTAKA
I004	SONDA SANITARNE VODE
I005	DHW SET
I008	TIPALO DIMNIH PLINOV
I009	ZUNANJE TIPALO
I010	FILTRIRANA ZUNANJA TEMPERATURA
I011	PRETOK SANITARNE VODE
I012	HITROST VENTILATORJA
I015	URE SONDE IZPUHA
I016	NASTAVITEV GLAVNE CONE
I017	OT MAIN ZONE SET
I018	TLAK VODE
I019	URE STV
I020	URE OGREVANJE
I021	MODULACIJA STV
I022	MODULACIJA OGREVANJE
I023	POVP. TEMP DVIŽNEGA VODA
I024	POVP. TEMP STV (DVIŽNI VOD)
I025	POVP. TEMP POVRTNEGA VODA
I026	POVP. TEMP STV (POVPRTNI VOD)
I001	Število ur, preživetih s funkcijo grelnika estriha (med delovanjem)
I002	Vrednost senzorja dovoda kotla
I003	Vrednost senzorja temperature povratka kotla
I004	NI NA VOLJO ZA TE MODELE.
I005	Nastavljena vrednost STV kotla ali iz OT+, ko je priključen krono (primer C)
I008	Vrednost sonde dimnih plinov
I009	Trenutna vrednost senzorja zunanje temperature
I010	Filtrirana vrednost senzorja zunanje temperature, ki se uporablja v algoritmu za nadzor temperature za izračun nastavljenih točk ogrevanja
I011	Nastavljena vrednost STV samo s priključkom OT+
I012	Število vrtljajev ventilatorja (rpm)
I015	Število ur delovanja toplotnega izmenjevalnika v "kondenzacijskem načinu" (vrednosti so izražene v stotih urah, primer: 01 = 100h)
I016	Nastavljena točka dovoda glavne cone
I017	Nastavljena točka dovoda glavne cone od OT+
I018	Sistemiški tlak
I019	Ure z vključenim gorilnikom v načinu STV
I020	Ure z gorilnikom v načinu ogrevanja
I021	Povprečna odstotna vrednost modulacije z vključenim gorilnikom v načinu STV
I022	Povprečna odstotna vrednost modulacije z vključenim gorilnikom v načinu ogrevanja
I023	Povprečne vrednosti tipala pretoka pri vključenem gorilniku v načinu ogrevanja
I024	Povprečne vrednosti tipala pretoka pri vključenem gorilniku v načinu STV
I025	Povprečne vrednosti sonde povratka pri vključenem gorilniku v načinu ogrevanja
I026	Povprečne vrednosti sonde povratka pri vključenem gorilniku v načinu STV

I027	CIKEL PLINSKEGA VENTILA	Število ciklov vklopa plinskega ventila
I029	VISOKA UČINKOVITOST	Če je nastavljen na 1, pomeni potrebo po preverjanju sifona za polnjenje
I030	KOMFORT	NI NA VOLJO ZA TE MODELE.
I031	SONČNA VKLOPLJENA	NI NA VOLJO ZA TE MODELE.
I033	ID ELEKTRONSKE PLOŠČE	Vrsta priključene plošče
I034	NADZORNA PLOŠČA	Revizija vdelane programske opreme elektronske plošče
I035	VMESNIK	Prenova vdelane programske opreme vmesnika
I036	RADIJSKI SIGNAL	Označuje kakovost povezave WiFi
I039	ZGODOVIDNA ALARMOV 1 (najstarejši)	Seznam zadnjih 5 zabeleženih alarmov
I040	ZGODOVIDNA ALARMOV 2	
I041	ZGODOVIDNA ALARMOV 3	
I042	ZGODOVIDNA ALARMOV 4	
I043	ZGODOVIDNA ALARMOV 5 (najnovejši)	
I044	SERVIS IZMENJEVALCA	Število dni, ki so pretekli od aktiviranja signala CFS (P707 = 0)
I045	NASLEDNJI VKLOP FUNKCIJE PROTI LEGIONELI	Manjkajoči dnevi do naslednje anti-legionele (ko je P501=1 ali 2)
I046	Pregled razvoja udobja Fw (RSC)	Pregled razvoja udobja Fw
I047	Varnostni pregled Fw (RS)	Varnostni pregled Fw
I048	Pregled razvoja varnosti Fw (RSS)	Pregled razvoja varnosti Fw
I049	Fan Fw pregled (RF)	Fan Fw pregled

7 NADZORNA PLOŠČA







A	Običajno se uporablja za povečanje vrednosti temperature sanitarne vode, ko je puščica poudarjena  opravlja potrditveno funkcijo
[B]	Običajno se uporablja za znižanje vrednosti temperature sanitarne vode, ko pa je puščica  poudarjena, deluje kot gumb za nazaj/razveljavitev
C+D	Ročno programiranje časa ogrevanja, spreminjanje stanja
C	Običajno se uporablja za povečanje vrednosti temperature ogrevalne vode, ko je puščica označena,  vam omogoča premikanje po meniju P1
D	Običajno se uporablja za znižanje vrednosti temperature ogrevalne vode, ko je puščica označena,  vam omogoča premikanje po meniju P1
A+C	Dostop do menija za nastavitve ure (glejte poglavje "8 NAVODILA ZA UPORABO")
B+D	Programiranje časovnega pasu
1	Uporablja se za spreminjanje stanja delovanja kotla (IZKLOP, POLETJE in ZIMA)
2	Uporablja se za ponastavitev statusa alarma ali za prekinitev cikla odzračevanja
3	Uporablja se za dostop do menijev INFO (rahal pritisk) in P1 (pritisnite > 2 sekundi). Ko se Enter ikona prikaže na zaslonu, ta gumb ima funkcijo ENTER in se uporablja za potrditev nastavljenih vrednosti med programiranjem tehničnega parametra
1+3	Zaklepanje in sprostitve gumba
2+3	Uporablja se, ko je kotel IZKLOPLJEN, za aktiviranje funkcije analize dimnih plinov (CO)

	Označuje povezavo z oddaljeno napravo (OTBus ali RS485)
	Označuje povezavo z napravo WIFI
	Označuje prisotnost tipala zunanje temperature
	Označuje aktiviranje posebnih funkcij sanitarne vode
	Zasveti, če se sproži alarm
	Zasveti v primeru okvare skupaj z ikono  , razen alarmov za plamen in vodo
	Označuje prisotnost plamena, v primeru blokade plamena se prikaže ikona 
	Utripa z začasnimi alarmi za vodo, stalno z dokončnimi alarmi
Reset	Zasveti ob prisotnosti alarmov, ki zahtevajo ročno sprostitve s strani operaterja
Enter	Zasveti, ko je potrebna potrditev
	Ko je ta ikona aktivna, je funkcija »potrditev« gumba A je aktiven
	Ko je ta ikona aktivna, funkcija gumba »nazaj/razveljaviti« B je aktiven
	Ko je ta ikona aktivna, se lahko uporabnik pomika po meniju ali poveča vrednost izbranega parametra
	Ko je ta ikona aktivna, se lahko uporabnik pomika po meniju ali zmanjša vrednost izbranega parametra
	Zasveti, če je aktiven način ogrevanja; utripa, ko je v teku zahteva za ogrevanje
	Zasveti, če je aktiven način sanitarne vode; utripa, ko je v teku zahteva za sanitarno vodo
	Označite raven nastavljenih točk (1 najmanjša vrednost, 4 stopnje največja vrednost)
1 2 3 4 5 6 7	Označite dneve v tednu
AUTO 	Programiranje časovnega pasu
ROČNO ON	Ročno programiranje časa VKLOPLJENO
ROČNO OFF	Ročno programiranje časa IZKLOPLJENO

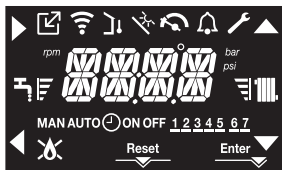
8 UPORABNIK NAVODILA







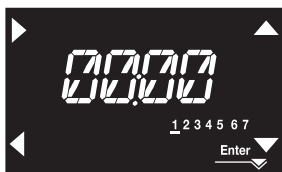

- Vključite glavno sistemsko stikalo.
- Zaprite plinsko pipo, da omogočite pretok goriva.
- Ob vklopu se vklopi osvetlitev ozadja, vse ikone in segmenti zasvetijo za 1 sekundo, revizija vdelane programske opreme nadzorne plošče pa je prikazana za 3 sekunde:



Če ni nastavljen, se ob vklopu naprave samodejno zahteva programiranje časa in dneva v tednu. Na glavnem zaslonu so prikazane ikone , ,  in  in ENTER, medtem ko je prikazano 00:00, pri čemer prvi dve številki utripata s frekvenco 0,5 sekunde VKLOPLJENO, 0,5 sekunde IZKLOPLJENO.



Za nastavitve ure in dneva postopajte na naslednji način:

- nastavite čas s puščicami  in , nato potrdite s tipko **A**
- nastavite minute s puščicami  in  in nato potrdite s tipko **A**
- s puščicami nastavite dan v tednu  in . Segment ob izbranem dnevu utripa, pritisnite tipko MENU na ikoni  to potrdite nastavitve časa in dneva. Ura bo utripala 4 sekunde, nato pa se bo znova prikazal glavni zaslon
- če želite zapreti funkcijo programiranja časa brez shranjevanja novih vrednosti, samo pritisnite  gumb.

*OPOMBA: Nastavitve URA in DAN je mogoče spremeniti tudi pozneje z dostopom do menija NASTAVITVE, parameter P1 → P102 ali s pritiskom na **A+C** vsaj 2sek.*

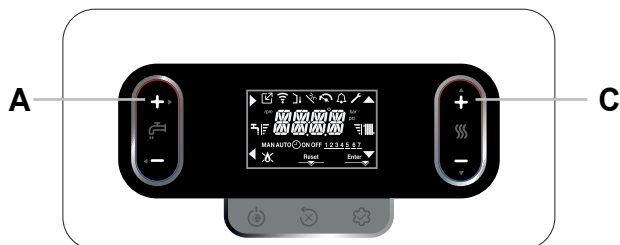

- Nato zažene samodejni cikel odzračevanja, če je omogočen, ki traja 6 minut (za podrobnosti preberite razdelek "5.3 Odzračevalni cikel").
- Vmesnik nato pokaže, da je bil aktiven v tistem trenutku.

 Nastavite sobni termostat na zeleno temperaturo ali, če je sistem opremljen s kronotermostatom ali časovnim programatorjem, preverite, ali je vklopljen in nastavite.

- Nato preklopite kotel na ZIMO ali POLETJE.



8.1 Funkcija časovnega razporejanja (sobni termostat)

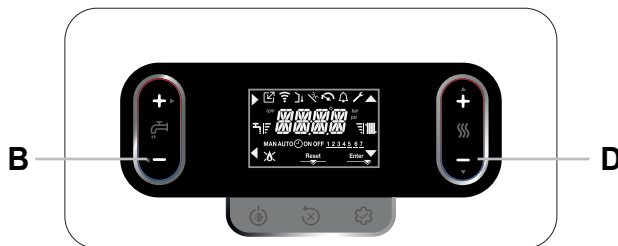

Če ogrevalni sistem upravlja sobni termostat in zato nima časovnega programiranja, lahko časovno programiranje omogočite na vmesniku kotla z nastavitvijo parametra **P4** → P421 = 1. Za aktiviranje menija za samodejno programiranje časa ogrevanja pritisnite tipke **B+D** vsaj 2 sekundi na glavnem zaslonu.

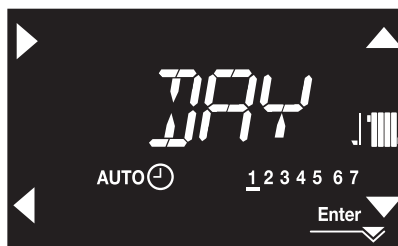

Zaslone prikaže na naslednji način:











Uporabite puščice ,  da izberete dan ali skupino dni:
 1-2-3-4-5-6-7 individualno dnevno programiranje
 1-5 programiranje od ponedeljka do petka
 6-7 programiranje od sobote do nedelje
 1-7 programiranje za cel teden

Uporabi ključ  za potrditev izbire in prehod na programiranje terminov uporabite tipko  za izstop iz časovnega menija, ki potrjuje izvedene spremembe.

Uporabi ključ  za izhod programiranje in preključete opravljene izbire.

Nastavitev časovnih blokov

- Na zaslonu se prikaže TIME ON 1, pritisnite  za nastavitve časa vklopa uporabite ,  zaspreminjanje časa potrdite z .
- Na zaslonu se prikaže TIME OFF 1, pritisnite  za nastavitve časa IZKLOP uporabite ,  za spremembo časa potrdite z .
- Prikaže se TIME ON 2, nato pa nadaljujte s programiranjem časovnih blokov, dokler ne dosežete največjega števila programirljivih blokov (štiri), ali pritisnite za potrditev časovnih blokov in nadaljujte s programiranjem za naslednji dan. .

Zunaj teh časovnih blokov, se zahteve za toploto sobnega termostata upoštevajo.

Ogrevalni časovni bloki so privzeto omogočeni:

- PONEDELJEK DO PETEK: 7.30 ÷ 8.30 / 12.00 ÷ 13.30 / 18.00 ÷ 22.30
- SOBOTA DO NEDELJA: 08:00 ÷ 22:30.

Ko je programiranje časa ogrevanja končano, preidete na programiranje časa STV. Zaslon se prikaže, kot je prikazano na naslednji sliki:

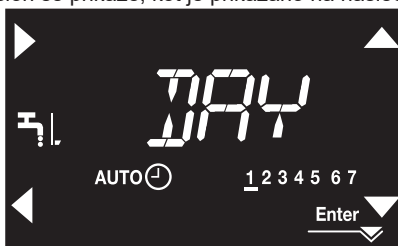

Časovno programiranje sanitarne vode je na voljo samo, če je prisoten rezervoar sanitarne vode, tj. ko je parameter P301 = 3 in 4.

Postopek programiranja je enak kot pri ogrevanju, privzeto so omogočeni časovni pasovi:

- PONEDELJEK do NEDELJA: 00:00 ÷ 24:00 (omogočeno 24h/dan vsak dan).

Programiranje časa STV je uporabniku signalizirano z izklopom ikone STV, ko je časovni blok STV IZKLOPLJENA.

Ko je omogočeno programiranje časa ogrevanja, pritisnite tipke **C+D** vam omogoča preklapljanje med SAMODEJNIM in ROČNIM VKLOPOM ali ČASOVNIM IZKLOPOM.

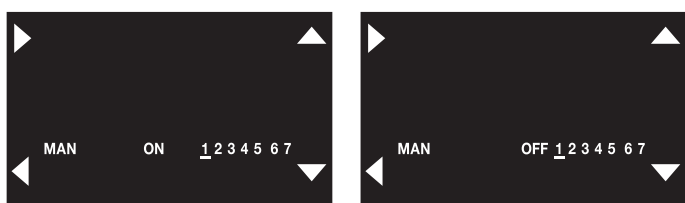
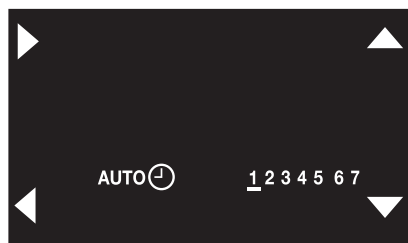
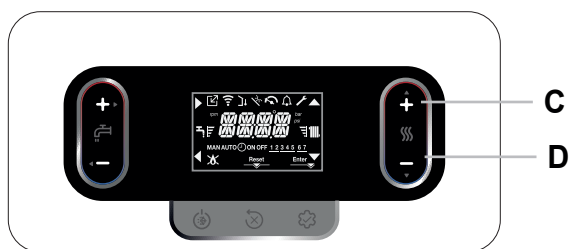

8.2 Stanje delovanja

- S pritiskom na tipko 1 se vrsta delovanja ciklično spreminja iz IZKLOP - POLETJE - ZIMA in na koncu spet IZKLOP.

! V IZKLOPLJENEM stanju se vrednost vodnega tlaka prikaže na zaslonu vsaki 2 sekundi.

- Če 60 sekund ne pritisnete nobene tipke, vmesnik preide v stanje pripravljenosti. Običajno se prikaže vrednost tlaka, razen če je bila zahteva po toploti (v tem primeru je prikazana temperatura). Če je čas nastavljen, se vrednost tlaka nadomesti s trenutnim časom.



ZIMSKI NAČIN

Kotel aktivira funkcijo ogrevanja in sanitarne vode, prisotnost ikona označuje zahtevo po toploti in vžig gorilnika.

POLETJE NAČIN

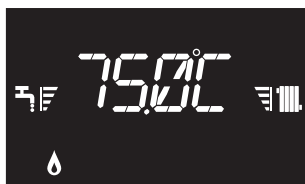

POLETNI NAČIN (samo s priključenim rezervoarjem za vodo)

Kotel aktivira tradicionalno funkcijo samo sanitarne vode. V primeru vodnega rezervoarja s termostatom ali trenutne zahteve za pripravo tople vode se prikaže temperatura pretoka v kotlu, v primeru vodnega rezervoarja s sondo pa se prikaže temperatura vode, shranjene v vodnem rezervoarju.

ZIMA NAČIN

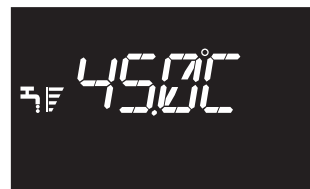

8.3 Nastavitev nastavitvene vrednosti ogrevanja



Če 5 sekund ne pritisnete nobene tipke, se nastavljena vrednost upošteva kot nova nastavljena točka ogrevanja.

8.4 Nastavitev želene vrednosti ogrevanja s senzorjem zunanje temperature

S priključenim tipalom zunanje temperature (opcija) in omogočeno regulacijo temperature (parameter **P4** → P418=1) sistem samodejno izbere vrednost temperature dovoda, ki hitro prilagodi sobno temperaturo glede na spremembe zunanje temperature.

Sprememba nastavitvene vrednosti ogrevanja



Popravek nastavljene vrednosti je v območju (-5 - +5 °C)
S parametrom **P4** → P418=0 kotel deluje na fiksni točki.

8.5 Prilagoditev nastavljene vrednosti sanitarne vode

PRIMER A: samo ogrevanje brez priključenega zunanjega rezervoarja za vodo - predpis se ne uporablja

PRIMER B: samo ogrevanje z zunanjim vodnim rezervoarjem, ki ga upravlja termostat - uredba se ne uporablja

PRIMER C: samo ogrevanje z zunanjim rezervoarjem za vodo (komplet dodatne opreme je na voljo na zahtevo), ki ga upravlja temperaturna sonda - za prilagoditev temperature sanitarne tople vode, shranjene v rezervoarju za vodo, postopajte kot sledi:



Če 5 sekund ne pritisnete nobene tipke, se nastavljena vrednost upošteva kot nova nastavljena točka sanitarne vode.

8.6 Varnostni postanek

Če pride do motenj pri vžigu ali delovanju, kotel naredi "VARNOSTNO USTAVITEV": Na zaslonu se prikaže koda napake. Za podrobnosti glej "5.14 Signalizacija in napake".

Funkcija ponastavitve

Obrnite se na center za tehnično pomoč, če poskusi odklepanja ne uspejo ponovno aktivirati običajnega delovanja.

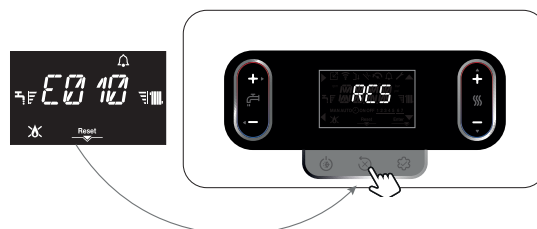

8.7 Začasna zaustavitev

V primeručasne odsotnosti (vikendi, krajši odmori itd.) nastavite status kotla na OFF.

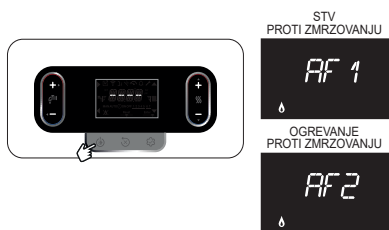

Medtem ko električna oskrba in oskrba z gorivom ostaneta aktivni, je sistem zaščiteno z naslednjimi funkcijami:

- **proti zmrzovanju ogrevanja:** funkcija se zažene, če temperatura, ki jo zazna senzor pretoka, pade pod 5°C. V tej fazi se ustvari zahteva po toploti z vžigom gorilnika pri minimalni moči, ki se vzdržuje, dokler temperatura dovodne vode ne doseže 35°C; zaslon prikazuje AF2
- **Sredstvo proti zmrzovanju STV (samo z rezervoarjem za vodo s sondo):** funkcija se zažene, če temperatura, ki jo zazna sonda rezervoarja za vodo pade pod 5°C. V tej fazi se ustvari zahteva po toploti z vžigom gorilnika pri minimalni moči, ki se vzdržuje, dokler temperatura dovoda vode ne doseže 55°C; zaslon prikazuje AF1
- **protiblokirna obtočna črpalka:** obtočna črpalka se aktivira vsakih 24 ur za 30 sekundno zaustavitev.

8.8 Izključitev za daljša obdobja

Če kotla dlje časa ne uporabljate, je treba izvesti naslednje postopke ven:

- nastavite sistem na IZKLOP
- nastavite glavno sistemsko stikalo na "off"
- zaprite pipe za gorivo in vodo sistema ogrevanja in tople sanitarne vode.

V tem primeru sta sistem proti zmrzovanju in protiblokirni sistem deaktivirani. Izpraznite ogrevalni sistem in sistem sanitarne vode, če obstaja nevarnost zmrzovanja.

8.9 Funkcija zaklepanja tipkovnice

Za zaklepanje tipk

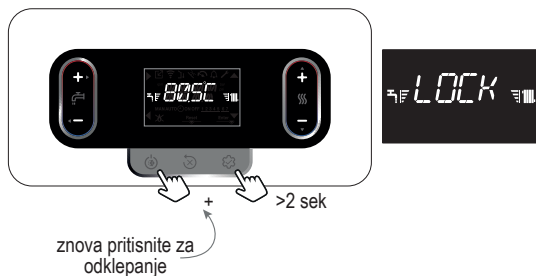

Ob prisotnosti napake ostane tipka 2 aktivna, da omogoči ponastavitev alarma.

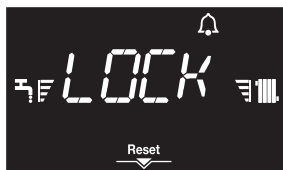

8.10 Zgodovina alarmov

Zgodovina alarmov se aktivira s parametrom P7 → P701=1 (SERVIS).

Alarmer si lahko ogledate na naslednji način:

- meni INFO (I039 do I043), v kronološkem vrstnem redu, od najnovejšega do najstarejšega, do največ 5.

Če se alarm pojavi večkrat zaporedoma, se shrani le enkrat.

Za ponastavitev alarma sledite navodilom v odstavku "8.6 Varnostna zaustavitev".

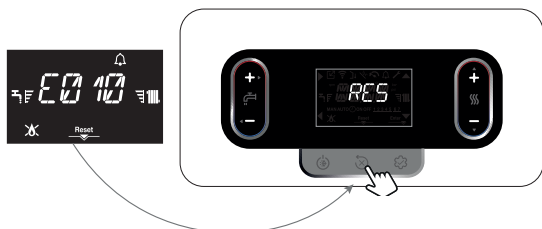



8.11 Meni povezljivosti

 **Pred priključitvijo naprav »Hi, Comfort T300 ali K100« je potrebno pravilno nastaviti P801=2 (v meniju P8 POVEZLJIVOST), da se izognete težavam s komunikacijskimi napakami, kot je navedeno spodaj.**

Daljnjsko upravljanje kotla je možno preko:

- **Wi-Fi ključ**

Ko je ključ (Hi, Comfort K100 prisoten in prepoznan, ikona  zasveti, in če je povezan v omrežje, fiksna ikona  tudi sveti (če ključ ni priključen, ikona utripa).

V meniju INFO pod I036 (RADIO SIGNAL) je mogoče prikazati moč radijskega signala (0 = zelo šibek, 1 = šibek, 2 = dober, 3 = odličen, 4 = zelo dober).

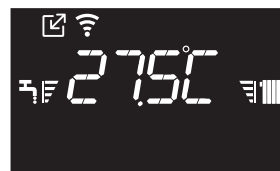

oz

- **Modbus daljnjski upravljalnik (Hi, Comfort T300)**

 Vmesnik kotla deluje tudi, ko je priključen Hi, Comfort T300. Vrednost nekaterih parametrov je mogoče spremeniti tako iz T300 kot iz vmesnika kotla, v slednjem primeru lahko Hi, Comfort T300 sporoči sporočilo PARAMETERS INCOMPATIBLE: izberite možnost T300, da obnovite prejšnjo vrednost spremenjenega parametra, ali GP, da potrdite opravljeno spremembo.

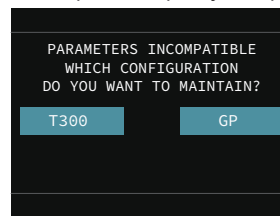

Opomba: Parametrov, ki se nanašajo na funkcije BRENČALO in NADZOR IZGOREVANJA, ni mogoče spreminjati iz T300.

Možno je aktivirati tudi daljnjsko upravljanje preko kronotermostata OpenTherm:

 Daljnjskih upravljalnikov Hi, Comfort T300 in K100 ni mogoče istočasno priključiti na kotel, medtem ko lahko, če jih vzamete posamično, obstajajo skupaj z daljnjskim upravljalnikom T100.

Opomba: daljnjskega upravljalnika T100 ni mogoče priključiti na kotel, če je sistem hibridni (prisotnost toplotne črpalke).

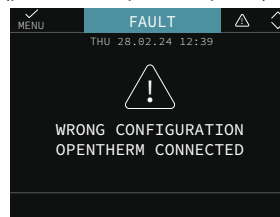

9 SPLOŠNI ODDELEK

Splošna postavitve kotla

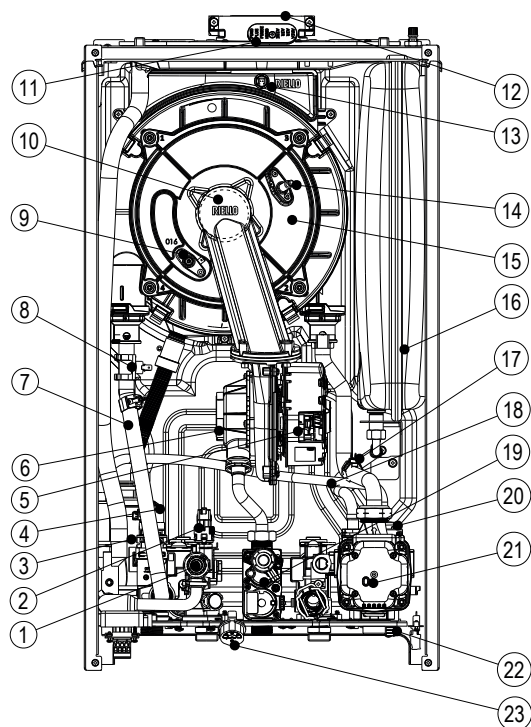

- | | |
|--|----------------------------------|
| 1. Varnostni ventil | 12. Odvod dimnih plinov |
| 2. Pretvornik tlaka | 13. Sonda za dimne pline |
| 3. Sifon | 14. Elektroda za vžig plamena |
| 4. 3-potni ventil | 15. Izmenjevalec |
| 5. Ventilator | 16. Raztezna posoda |
| 6. Mešalnik | 17. Povratna sonda NTC |
| 7. NTC dovodna sonda | 18. Odzračevalna cev |
| 8. Mejni termostat | 19. Plinski ventil |
| 9. Elektroda za zaznavanje plamena/
ionizacijski senzor | 20. Ventil za odzračevanje zraka |
| 10. Gorilnik | 21. Obtočna črpalka |
| 11. Odprtina za analizo izgorevanja | 22. Odtočna pipa |
| | 23. Hidrometer |

Celotne mere

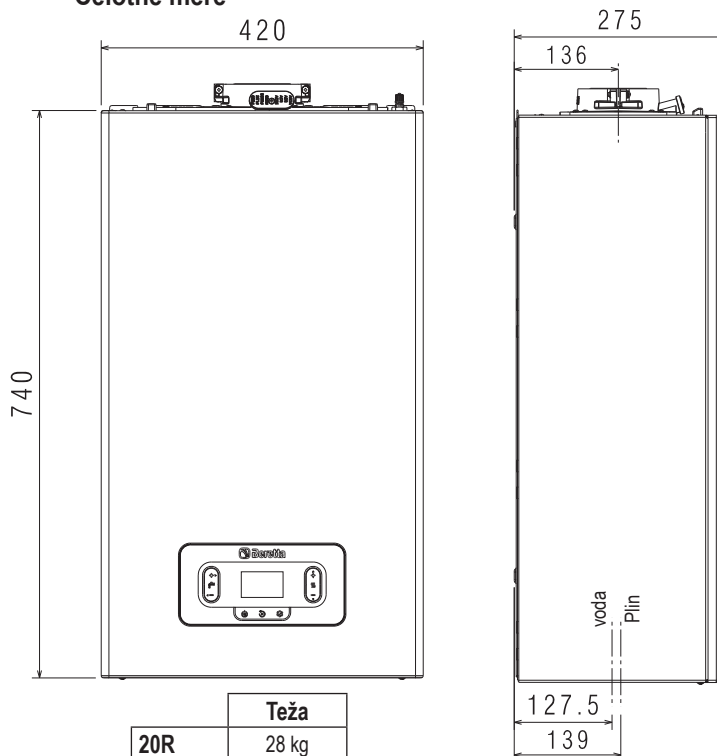

	Teža
20R	28 kg
30R	29 kg

Montažna šablona in hidravlični priključki

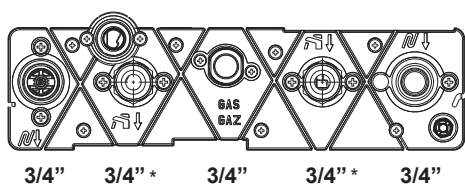

A: varnostni ventil in odvod sifona
 B: sistemska odtočna pipa
 * dovodne/povratne cevi in sanitarna tuljava morajo imeti najmanjši presek 3/4"

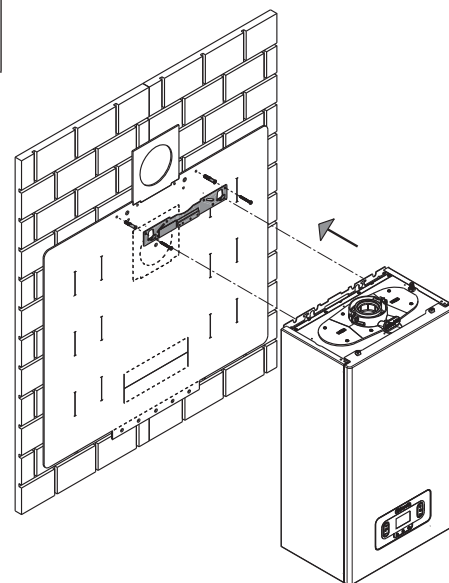
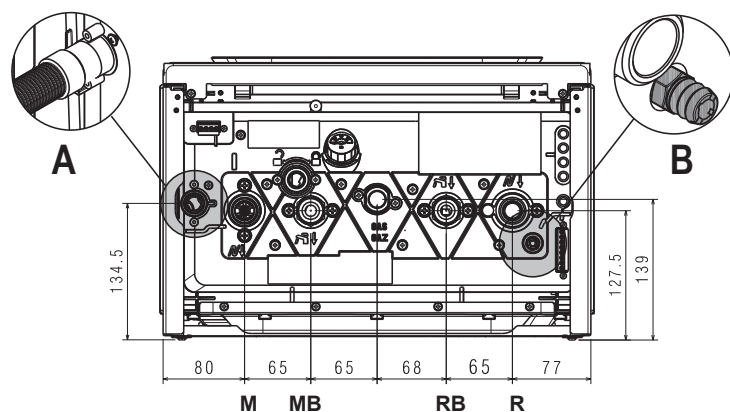

SL Če rezervoar za vodo ni priključen, je **OBVEZNO** z uporabo ustrezne armature/cevi povezati dovod in povratek rezervoarja za vodo med seboj.

ZATEZNI MOMENT	Ø 3/4"	35 Nm
	Ø 1/2"	25 Nm

Hidravlični krog

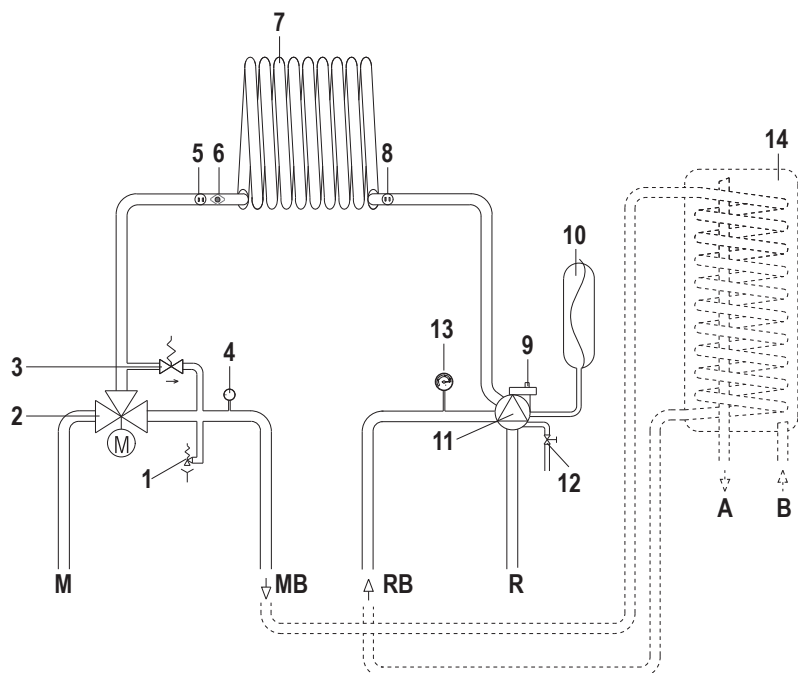

- M** Dostava ogrevanja
 - R** Povratek
 - MB** Dvižni vod STV
 - RB** Povratni vod STV
 - A** Izhod tople vode
 - B** Hladna voda
1. Varnostni ventil
 2. Tropotni ventil
 3. Avtomatski by-pass
 4. Pretvornik tlaka
 5. NTC dovodna sonda
 6. Mejni termostat
 7. Primarni izmenjevalnik toplote
 8. Povratna sonda NTC
 9. Spodnji odzračevalni ventil
 10. Raztezna posoda
 11. Obtočna črpalka
 12. Sistemska odtočna pipa
 13. Hidrometer
 14. Hranilnik STV (na voljo po naročilu)

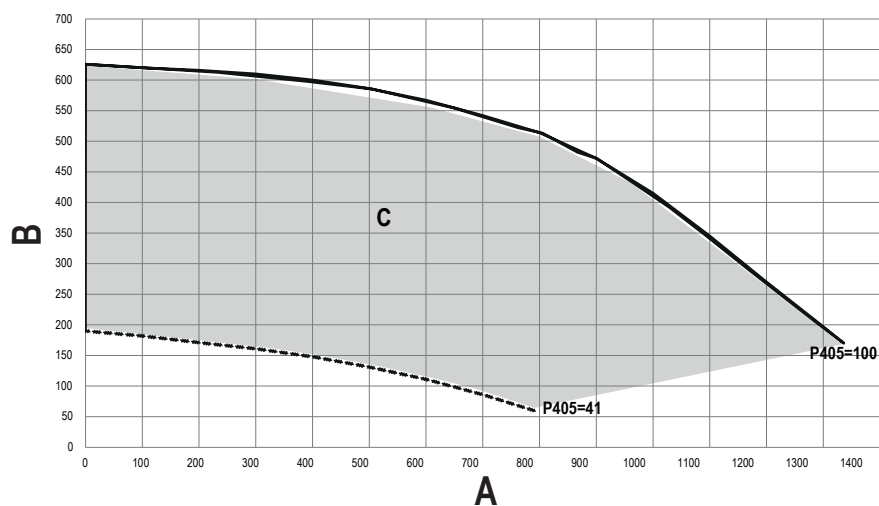

A	B	C
Pretok (l/h)	Preostala višina (mbar)	Območje modulacije

Preostala glava obtočne črpalke

Kotel je opremljen z obtočno črpalko z visokim izkoristkom, ki je že hidravlično in električno priključena. Relativne uporabne vrednosti zmogljivosti so prikazane na grafu.

Obtočni motor je opremljen z dvobarvno LED, ki daje informacije o stanju črpalke (glej tabelo).

Preverite pravilno vrednost napajalne napetosti kotla. Če je vrednost pravilna, odklopite napajanje za vsaj 5 sekund in ga nato ponovno vključite. Če se blokada nadaljuje, zamenjajte obtočno črpalko.

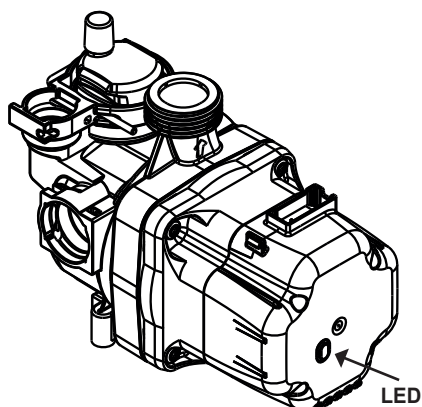

LED	Opis
zelena	Črpalka deluje pravilno
rdeča	Napaka črpalke: blokiran rotor, nizka napetost, elektronska napaka
IZKLOP	Črpalka IZKLOPLJENA: Brez napajanja ali v stanju pripravljenosti

Konfiguracija izpušnih plinov

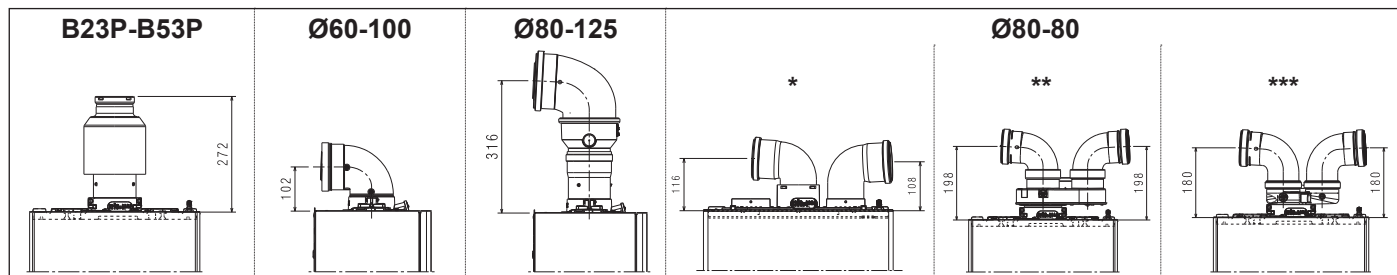

*	dvojni dimovodni sistem
**	dvojna dimovodna cev od Ø60-100 do Ø80-80
***	kompaktni dvojni dimovodni sistem od Ø60-100 do Ø80-80

Maksimalna dolžina cevi Ø80+Ø80

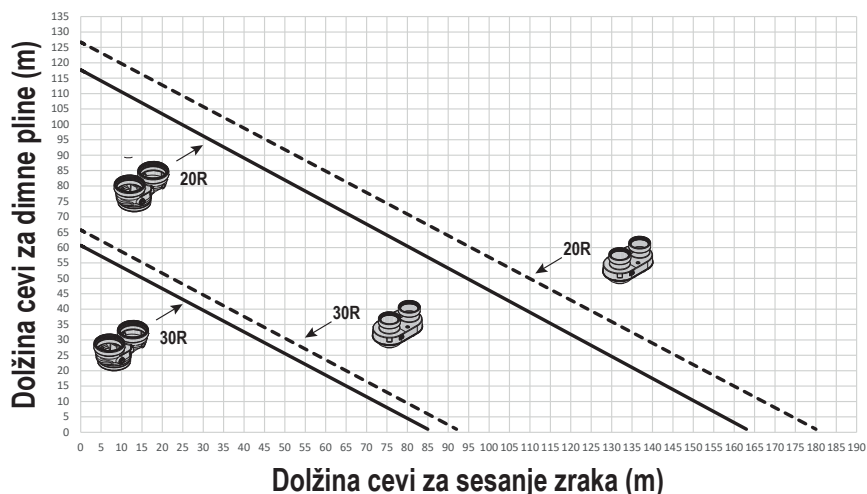

	dvojna dimovodna cev od Ø60-100 do Ø80-80
	dvojni dimovodni sistem z uporabo Ø80 dvojna dimovodna cev sistemski priključni komplet (pribor) - (slika A - 2) stran 9
	kompaktni dvojni dimovodni sistem od Ø60-100 do Ø80-80

Tabela konfiguracije izpušnih plinov

"A": Vrsta kanala • "B": Premer (Ø - mm) • "C": Največja dolžina (m) • "D": Najmanjša dolžina (m) • "E": Padec tlaka (m) • "F": 45° zavoj • "G": 90° zavoj • "H": Luknja v steni (Ø - mm)

"A"	"B"	"C"		"D"		"C"		"D"		"E"		"H"
		20R		30R		"F"	"G"					
vertikalna povezava od Ø60-100 do Ø80	80	120		0,50		60		0,50		1	1,5	-
90° krivina Ø60-100	60-100	vodoravno	10	vodoravno	0,85	vodoravno	8	vodoravno	0,85	1,3	1,6	105
		navpično	11	navpično	2	navpično	9	navpično	2			
90° zavoj Ø80-125 adapter iz Ø60-100 do Ø80-125	80-125	25		0,85		20		0,85		1	1,5	130
		navpični adapter povezava Ø60-100										
dvojna dimovodna cev iz Ø60-100 do Ø80-80	80-80	75+75		0,50		39+39		0,50		1	1,5	-
dvojni dimovodni sistem z uporabo priključnega kompleta dvojnega dimovodnega sistema Ø80 (pribor)		69+69		0,50		36+36		0,50		1	1,5	-

10 NASTAVITEV GESLO, DOSTOP IN SPREMINJANJE PARAMETROV

Pritisk na tipko = svetloba: vrednotite napredek ene enote naenkrat; podaljšano: hitro naprej

OZ



OZ

V priročniku po potrebi:

- vnesite geslo za dostop do parametrov
- izberite, spremenite in/ali potrdite parametre.

Za takojšnje ukrepanje sledite vključenim zaporedjem (glejte tabelo).



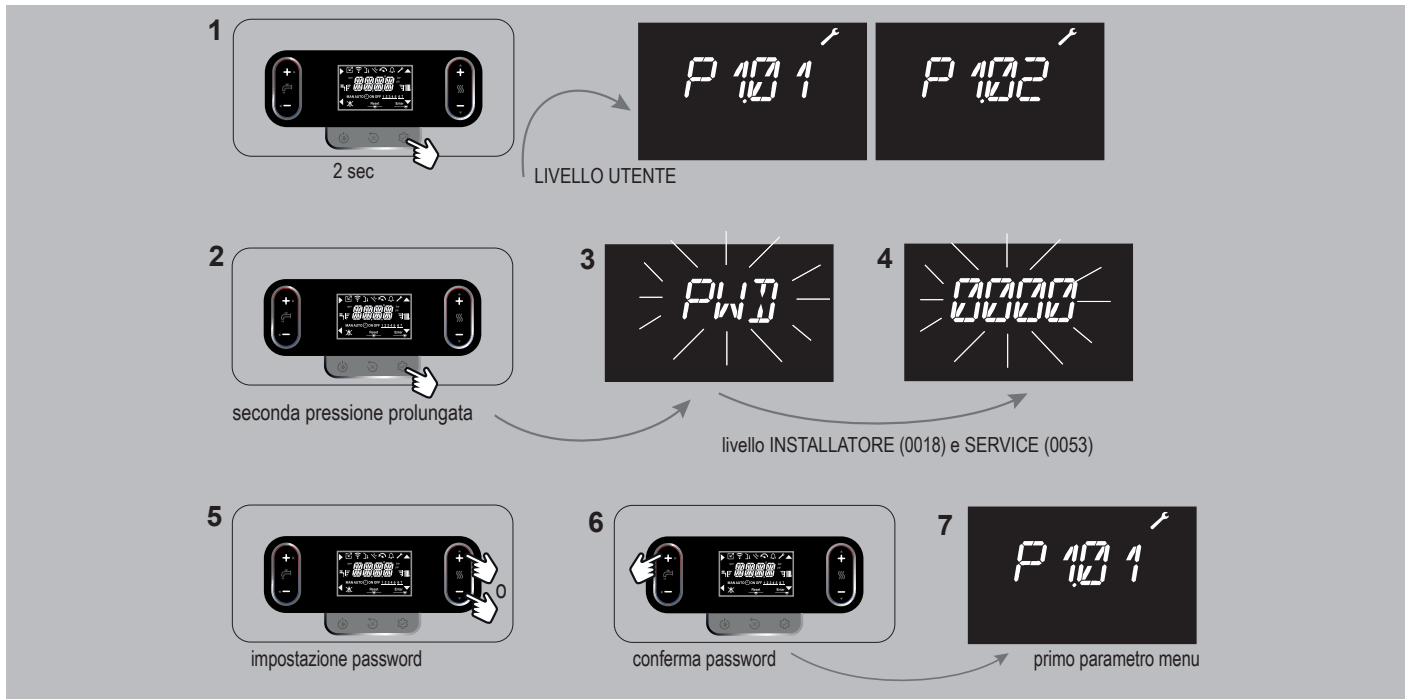



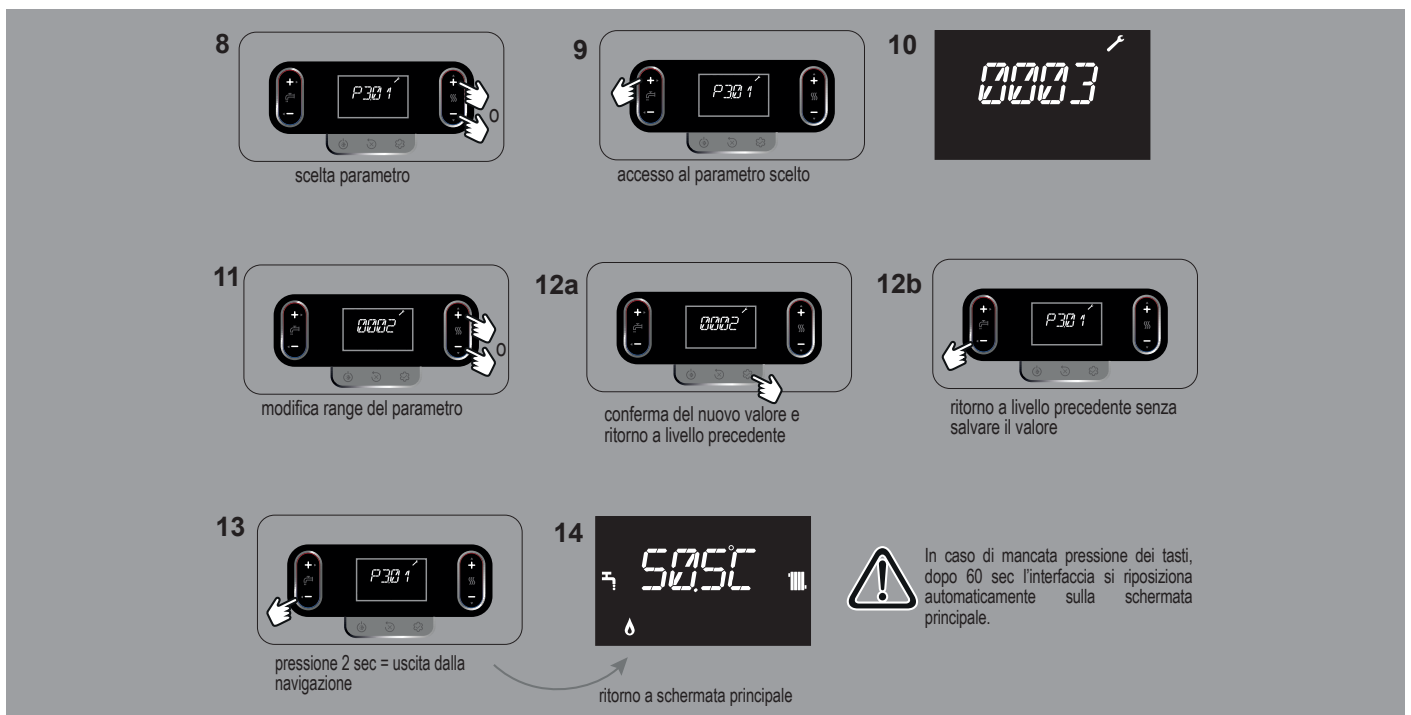



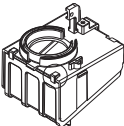

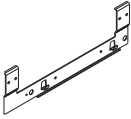

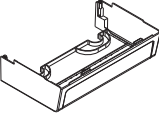

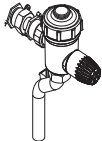

Dejanja	
vnos gesla	str. 1 - 7
izbira parametra	str. 8-10
spremenite in potrdite parameter	str. 11-12a
izhod brez shranjevanja	str. 12b
vrnitev na glavni zaslon	str. 13

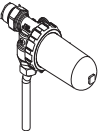

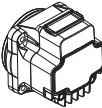
1	2	3	4	5	6	7
2 s UPORABNIŠKI NIVO	drugi dolgi pritisk	MONTER 0018 in SERVISNI NIVO		nastavitev gesla	potrdi geslo	prvi meni parameter

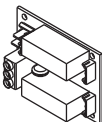

8	9	11	12a	12b	13	14	
izbira parametra	dostop do izbranega parametra	spremenite obseg parametra	potrditev nove vrednosti in vrnitev na prejšnjo raven	vrnitev na prejšnjo raven brez shranjevanja vrednosti	tlak > 2 sek = izhod iz navigacije	vrnitev na glavni zaslon	Če gumbov ne pritisnete, se bo vmesnik po 60 sekundah samodejno prestavil na glavni zaslon.

Accessori Accessories	Novità New	
Descrizione/Description Filtro aria/Air Filter		
Traversa per installazione incasso/Crossbar for in-wall installation		
Copertura raccordi inferiore/Hydraulic low fittings cover		
Kit rampe di sostituzione DIN vs Beretta/Crossover kit DIN (vs Beretta)		
Filtro magnetico compatto/ Compact magnetic filter		
Addolcitore compatto/Compact polyphosphate dispenser		
Circolatore alta prevalenza 7 m/High residual pump 7m		
Scheda BE09 con doppio relé multifunzione/BE09 interface with double multifunction relays		
Chiavetta Hi, Comfort T300 - Hi, Comfort K100 / Smart key Hi, Comfort T300 - Hi, Comfort K100		
Resistenze antigelo -15°C/Antifreeze heaters -15°C	